

SATA® air star F



Betriebsanleitung | Упътване за работа | 使用说明书 | Návod k použití |
Betjeningsvejledning | Kasutusjuhend | Operating Instructions | Instruc-
ciones de servicio | Käyttöohje | Mode d'emploi | Οδηγίες λειτουργίας
| Üzemeltetési utasítás | Istruzione d'uso | Naudojimo instrukcija |
Lietošanas instrukcija | Gebruikershandleiding | Bruksveiledning |
Instrukcja obsługi | Instruções de funcionamento | Manual de utilizare |
Руководство по эксплуатации | Bruksanvisning | Navodilo za obrato-
vanje | Návod na použitie | Kullanım talimatı

SATA

Index

[A DE] Betriebsanleitung deutsch.....	3
[BG] Упътване за работа български.....	17
[CN] 省漆高效数字喷枪 使用说明书 中文.....	31
[CZ] Návod k použití čeština.....	43
[DK] Betjeningsvejledning dansk.....	57
[EE] Kasutusjuhend eesti.....	69
[EN] Operating Instructions english.....	83
[ES] Instrucciones de servicio español.....	97
[FI] Käyttöohje suomi.....	111
[FR BL L] Mode d'emploi français.....	123
[GR] Οδηγίες λειτουργίας greek.....	137
[HU] Üzemeltetési utasítás magyar.....	151
[IT] Istruzione d'uso italiano.....	163
[LT] Naudojimo instrukcija lietuviškai.....	177
[LV] Lietošanas instrukcija latviski.....	191
[NL] Gebruikershandleiding nederlandse.....	205
[NO] Bruksveiledning norsk.....	219
[PL] Instrukcja obsługi polski.....	231
[PT] Instruções de funcionamento portugues.....	245
[RO] Manual de utilizare românesc.....	259
[RUS] Руководство по эксплуатации порусский.....	273
[S] Bruksanvisning svensk.....	289
[SI] Navodilo za obratovanje slovenski.....	303
[SK] Návod na použitie slovenčina.....	317
[TR] Kullanım talimatı türkçe.....	331

Inhaltsverzeichnis [Originalfassung: Deutsch]

1. Allgemeine Informationen.....3	10. Wartung und Instandhaltung 11
2. Sicherheitshinweise.....5	11. Pflege und Lagerung 12
3. Verwendung7	12. Entsorgung 14
4. Beschreibung8	13. Kundendienst 14
5. Lieferumfang8	14. Zubehör 14
6. Aufbau8	15. Ersatzteile..... 14
7. Technische Daten.....8	17. EG Konformitätserklärung 15
8. Erstinbetriebnahme9	



Zuerst lesen!

Vor Inbetriebnahme und Betrieb diese Betriebsanleitung vollständig und sorgfältig durchlesen. Die Sicherheits- und Gefahrenhinweise beachten!

Diese Betriebsanleitung immer beim Produkt oder an einer jederzeit für jedermann zugänglichen Stelle aufzubewahren!

1. Allgemeine Informationen

1.1. Einleitung

Die SATA air star F, im Folgenden Halbmaske genannt, dient zur Versorgung des Trägers mit sauberer Atemluft.

1.2. Zielgruppe

Diese Betriebsanleitung ist bestimmt für

- Fachkräfte des Maler- und Lackiererhandwerks.
- Geschultes Personal für Lackierarbeiten in Industrie- und Handwerksbetrieben.

1.3. Unfallverhütung

Grundsätzlich sind die jeweils gültigen landesspezifischen Unfallverhütungsvorschriften und die entsprechenden hierzu heranzuziehenden Vorgaben, Richtlinien und Anweisungen einzuhalten. Für Träger von Atemschutzgeräten sind die hierzu vorgeschriebenen ärztlichen Untersuchungen auf Eignung sowie die erforderlichen Fristen und Umfänge erforderlicher arbeitsmedizinischer Vorsorgeuntersuchungen einzuhalten. Speziell für Deutschland sind die geltenden berufsgenossenschaftlichen Grundsätze für arbeitsmedizinische Vorsorgeuntersuchungen sowie die einschlägigen Vorschriften gemäß Atemschutz-Merkblatt DGUV-Regel 112-190 zu berücksichtigen. Gegebenenfalls nach dem Druck des vorliegenden Dokuments erfolgte Neuerungen dieser Vorgaben sind entspre-

chend zu prüfen und einzuhalten.

1.4. Zubehör, Ersatz- und Verschleißteile

Grundsätzlich sind nur Original- Zubehör, Ersatz- und Verschleißteile von SATA zu verwenden. Zubehörteile, die nicht von SATA geliefert wurden, sind nicht geprüft und nicht freigegeben. Für Schäden, die durch die Verwendung nicht freigegebener Zubehör-, Ersatz- und Verschleißteile entstanden sind, übernimmt SATA keinerlei Haftung.

1.5. Gewährleistung und Haftung

Es gelten die Allgemeinen Geschäftsbedingungen von SATA und ggf. weitere vertragliche Absprachen sowie die jeweils gültigen Gesetze.

SATA haftet nicht bei

- Nichtbeachtung der Betriebsanleitung
- Nichtbestimmungsgemäßer Verwendung des Produkts
- Einsatz von nicht ausgebildetem Personal
- Nichtverwendung von persönlicher Schutzausrüstung
- Nichtverwendung von Original- Zubehör, Ersatz- und Verschleißteilen
- Eigenmächtigen Umbauten oder technischen Veränderungen
- Natürlicher Abnutzung / Verschleiß
- Gebrauchsuntypischer Schlagbelastung
- Montage- und Demontearbeiten

1.6. Angewandte Richtlinien, Verordnungen und Normen

PSA-Verordnung (EU) 2016/425 i.V.m. PSA-Benutzungsverordnung (PSA-BV)

Verordnung des Europäischen Parlaments über persönliche Schutzausrüstungen (PSA-VO), sowie Verordnung über Sicherheit und Gesundheitsschutz bei der Benutzung persönlicher Schutzausrüstung bei der Arbeit (PSA-BV).

Richtlinie 2014/34/EU

Geräte und Schutzsysteme zur bestimmungsgemäßen Verwendung in explosionsgefährdeten Bereichen (ATEX).

Richtlinie 2006/42/EG

Maschinenrichtlinie

DIN EN 14387:2021-07 – Atemschutzgeräte – Gasfilter und Kombinationsfilter

DIN EN 140:1998-12 – Halbmasken und Viertelmasken

DGUV Regel 112-190 – Benutzung von Atemschutzgeräten

DIN EN 14387:2008-05 – Atemschutzgeräte – Gasfilter und Kombinationsfilter

1.7. Zertifizierungsstelle und Überwachungsstelle

Zertifizierungsstelle:

IFA Institut für Arbeitsschutz
der Deutschen Gesetzlichen Unfallversicherung e.V.
Prüf- und Zertifizierungsstelle im DGUV Test
Alte Heerstr. 111
D-53757 Sankt Augustin
Kenn-Nr. der notifizierten Stelle: 0121

Überwachungsstelle:

DEKRA EXAM GmbH
Dinnendahlstr. 9
D-44809 Bochum
Kenn-Nr. der notifizierten Stelle: 0158

2. Sicherheitshinweise

Sämtliche nachstehend aufgeführten Hinweise lesen und einhalten. Nichteinhaltung oder fehlerhafte Einhaltung können zu Funktionsstörungen führen oder schwere Verletzungen bis hin zum Tod verursachen.

Der Anwender muss vor Betreiben eine Risikobeurteilung bezüglich möglicher gefährlicher Verbindungen am Arbeitsplatz durchführen.

2.1. Anforderungen an das Personal

Die Halbmaske darf nur von erfahrenen Fachkräften und eingewiesenem Personal verwendet werden, die diese Betriebsanleitung vollständig gelesen und verstanden haben. Die Halbmaske nicht bei Müdigkeit oder unter Einfluss von Drogen, Alkohol oder Medikamenten benutzen.

2.2. Persönliche Schutzausrüstung

Die Halbmaske ist ein hochwirksamer Gesundheitsschutz bei Lackierarbeiten und damit verbundenen Tätigkeiten in gesundheitsgefährdender Umgebung. Die Halbmaske ist ein Bestandteil der persönlichen Schutzausrüstung PSA in Verbindung mit Sicherheitsschuhen, Schutzanzug, Schutzhandschuhen und bei Bedarf Gehörschutz.

2.3. Verwendung in explosionsgefährdeten Bereichen

	Gefahr!
▲ DANGER	
<p>Lebensgefahr durch Explosion</p> <p>Durch Verwendung der Halbmaske in explosionsgefährdeten Bereichen der Ex-Zone 0 kann es zur Explosion kommen. → Die Halbmaske niemals in explosionsgefährdete Bereiche der Ex-Zone 0 bringen.</p>	

Die Halbmaske ist zur Verwendung / Aufbewahrung in explosionsgefährdeten Bereichen der Ex-Zone 1 und 2 zugelassen.
Die Produktkennzeichnung ist zu beachten.

2.4. Sicherheitshinweise

Technischer Zustand

- Halbmaske vor jedem Gebrauch auf Beschädigungen überprüfen.
- Halbmaske niemals bei Beschädigung oder fehlenden Teilen in Betrieb nehmen.
- Atemfilter, Vorfilter und filtrierende Halbmaske dürfen spätestens dann nicht mehr verwendet werden, wenn der Gerätträger den Durchbruch von Schadstoffen durch Geschmacks- und/oder Geruchswahrnehmung feststellt.
- Halbmaske niemals eigenmächtig umbauen oder technisch verändern.

Reinigung

- Niemals säure- oder laugenhaltige Reinigungsmedien für die Reinigung der Halbmaske verwenden.
- Niemals auf halogenisierten Kohlenwasserstoffen basierende Reinigungsmedien verwenden.

Einsatzort

- Verwenden von Sauerstoff oder sauerstoffangereicherter Luft ist nicht

zulässig.

- Die Verwendung von Gasfiltern der Bezeichnung A1 gegen Niedersieder < 65 °C ist unzulässig (auch bei Kombinationsfilter, z.B. A2 P3 R D; Kennfarbe: braun weiß).
- Die Halbmaske darf nicht in Situationen benutzt werden, in denen Entflammbarkeit eine Gefährdung sein kann.
- Die Halbmaske darf nur bei einer Luftzusammensetzung mit geringen gas- oder dampfförmigen Schadstoffkonzentrationen von 0,1 Vol.-% mit A1-Filtern und von 0,5 Vol.-% mit A2-Filtern eingesetzt werden.
- Die Halbmaske darf bei Stäuben und Gaskonzentrationen bis zum 4-fachen MAK-Wert mit P1-Filtern, bis zum 10-fachen MAK-Wert mit P2-Filtern und bis zum 30-fachen MAK-Wert mit P3-Filtern eingesetzt werden.
- Die Halbmaske darf nur in solchen Räumen eingesetzt werden, in denen die Luft mindestens 17 Vol.-% und maximal 23,5 Vol.-% Sauerstoff enthält.
- Die Halbmaske darf nicht in abgeschlossenen Räumen wie Kessel, Rohrleitungen, Gruben und Kanälen eingesetzt werden.
- Die Halbmaske darf nicht gegen Kohlenoxid-Gase (CO) eingesetzt werden.
- Die Halbmaske darf nicht eingesetzt werden, wenn Art und Eigenschaft der Schadstoffe nicht bekannt sind, oder die Schadstoffe eine direkte Gefahr für Gesundheit und Leben darstellen.
- Die Halbmaske mit Aktivkohlefilter darf nicht an Arbeitsplätzen eingesetzt werden, an denen Funkenflug oder offenes Feuer auftreten kann.

Allgemein

- Für Personen mit Bärten oder Koteletten im Bereich der Dichtlinie ist das Tragen der Halbmaske verboten.
- Die örtlichen Sicherheits-, Arbeits- und Umweltschutzvorschriften einhalten.
- Unfallverhütungsvorschriften einhalten.

3. Verwendung

Bestimmungsgemäße Verwendung

Die Halbmaske schützt bei Verwendung des entsprechenden Filtertyps vor organischen Gasen und Dämpfen (Siedepunkt > 65 °C) und / oder Stäuben wie z.B. Lösemitteldämpfe, Farbnebel und Schleifstaub.

Nicht bestimmungsgemäße Verwendung

Nicht bestimmungsgemäße Verwendung ist der Einsatz der Halbmaske in

strahlen- oder hitzebelasteter Umgebungsatmosphäre.

4. Beschreibung

Die Halbmaske dient zur Versorgung des Trägers mit sauberer Atemluft und besteht aus den Hauptbauteilen:

- Maskenkappe mit Maskenkörper
- Kopfspinne
- Vorfilter, Vorfilterkappe sowie Atemfilter
- Ausatemmembrane

5. Lieferumfang

- Halbmaske mit Kopfspinne und Bebänderung
- 2 Vorfilterhalter
- 2 Atemfilter
- 10 Vorfilter
- Hygienebox mit Befestigungssatz (optional)
- Betriebsanleitung

Nach dem Auspacken prüfen

- Halbmaske beschädigt
- Lieferumfang vollständig

6. Aufbau

(s. Abb. 1)

- | | |
|--|----------------------|
| [1-1] Atemfilteranschluss mit
Einatemmembrane | [1-3] Maskenkappe |
| [1-2] Kopfspinne mit
Kopfbänderung | [1-4] Atemfilter |
| | [1-5] Vorfilter |
| | [1-6] Vorfilterkappe |

7. Technische Daten

Benennung		
Betriebstemperatur	-30 °C - 60 °C	-22 °F - 140 °F
Lagertemperatur	-20 °C - 60 °C	-4 °F - 140 °F
Gewicht inkl. 2x A2P3 Filter und Vorfilterhalter	385 g	13,6 oz.

8. Erstinbetriebnahme

8.1. Halbmaske komplettieren



Hinweis!

Beim Komplettieren der Halbmaske nicht gegen die dünnen Verstrebungen im Ausatembereich drücken.

- Kopfbänderung und untere Bänder ordnen.
- Maskenkappe im Nasenbereich des Maskenkörpers einhängen.
- Maskenkappe fest auf den Ausatemventilbereich drücken bis diese vollständig einrastet. Kopfbänderung und untere Bänder dürfen dabei nicht verdrückt sein.
- Kopfbänderung und untere Bänder auf Leichtgängigkeit überprüfen.

8.2. Vorfilter einsetzen

- Atemfilter mit Vorfilter und Vorfilterhalter zusammensetzen (siehe Kapitel 10.2).

8.3. Atemfilter einsetzen und Halbmaske reinigen

(s. Abb. 2.1 und 2.2)



Hinweis!

Vor Erstinbetriebnahme muss die Halbmaske mit den beigelegten Reinigungstüchern gründlich gesäubert werden.

- Atemfilter an Halbmaske einsetzen (siehe Kapitel 10.1).
- Maskenkörper und Gummidichtung mit den beigelegten Reinigungstüchern gründlich säubern.

9. Regelbetrieb

9.1. Haltbarkeitsdatum der Atemfilter prüfen



Hinweis!

Vor jedem Einsatz ist das Haltbarkeitsdatum der Atemfilter zu überprüfen und bei Überschreitung des Haltbarkeitsdatums sind die Atemfilter paarweise zu wechseln. Die Atemfilter sind haltbarkeitsunabhängig wenigstens wöchentlich zu wechseln. Die Vorfilter sind nach jedem Gebrauch der Maske zu wechseln. Die örtlich geltenden gesetzlichen Bestimmungen sind zu beachten. **WARNUNG:** Bei spürbarem Geruch/Geschmack oder merklich erhöhtem Atemwiderstand ist ein sofortiger Filterwechsel (Atemfilter und Vorfilter) erforderlich.

- Haltbarkeitsdatum und Zustand der Atemfilter prüfen und ggf. austauschen (siehe Kapitel 10.1).
- Prüfen ob Vorfilter seit der letzten Nutzung gewechselt wurden und falls nicht, Wechsel durchführen (siehe Kapitel 10.2).

9.2. Halbmaske überprüfen



Hinweis!

Vor dem Anlegen der Halbmaske ist sicherzustellen, dass die Einatem- und Ausatemmembranen voll funktionsfähig sind.

- Einatem- und Ausatemmembrane prüfen (siehe Kapitel 10.3).

9.3. Halbmaske anlegen

(s. Abb. 3.1 bis 3.3)



Warnung!

DANGER

Gesundheitsgefährdung durch Vergiftung

Durch nicht korrektes Anlegen der Halbmaske am Gesicht können Schadstoffe von außen eindringen.

→ Beide Enden der Kopfbänderung nachziehen, bis Halbmaske komplett am Gesicht anliegt.

→ Einsatz nur mit dichter Halbmaske und eingebauten Atemfiltern antreten.

- Die Schlaufen der Kopfspinne bis an das Ende der Kopfbänderung ziehen.
- Untere Bänder komplett durchziehen, bis Schlaufen der Kopfspinne an der Maskenkappe anliegen.
- Untere Bänder über den Kopf ziehen.
- Halbmaske über Mund und Nase setzen.
- Kopfspinne auf Hinterkopf setzen und oberhalb der Ohren entlangführen.
- Beide Enden der Kopfbänderung und anziehen bis Halbmaske fest am Gesicht anliegt.
- Kopfbänderung sowie untere Bänder ausgleichen und ggf. nachjustieren bis Halbmaske bequem und fest am Gesicht anliegt.

9.4. Dichtheitsprüfung vor dem Gebrauch

(s. Abb. 4.1 und 4.2)

Unterdruckprüfung

- Beide Atemfilter mit den Händen abdichten und einatmen bis ein Unterdruck entsteht.
- Luft kurzzeitig anhalten. Hierbei muss der Unterdruck bestehen bleiben.
- Bei Ausgleich des Unterdrucks muss die Halbmaske nachgestellt werden.

Halbmaske nachstellen

- Beide Enden der Kopfbänderung nachziehen bis Halbmaske komplett am Gesicht anliegt.

Überdruckprüfung

- Ausatemventil mit einer Hand dichthalten und fest ausatmen.
- Halbmaske darf nicht vom Gesicht abheben.
- Bei Entweichen des Überdrucks über die Gummidichtung muss die Halbmaske nachgestellt werden.

Halbmaske nachstellen

- Beide Enden der Kopfbänderung nachziehen bis Halbmaske komplett am Gesicht anliegt.

10. Wartung und Instandhaltung

Das folgende Kapitel beschreibt die Wartung und Instandhaltung der Halbmaske. Wartungs- und Instandhaltungsarbeiten dürfen nur von geschultem Fachpersonal durchgeführt werden.

10.1. Atemfilter austauschen

(s. Abb. 1)

Atemfilter ablösen

- Atemfilter [4] entgegengesetzt der Pfeilrichtung drehen und von Halbmaske ablösen.

Atemfilter einsetzen

- Atemfilter [4] an Atemfilteranschluss [1] der Halbmaske ansetzen, sodass die Strichmarkierungen des Atemfilters [4] und der Halbmaske gegenüber liegen.
- Atemfilter [4] vorsichtig bis zum Anschlag in Pfeilrichtung drehen.
- Zweiten Atemfilter [4] analog dem Ersten austauschen.
- Einbaudatum der Atemfilter [4] auf dem Etikett der Hygienebox eintragen.

10.2. Vorfilter austauschen

(s. Abb. 1)

- Filterhalter [6] von Atemfilter [4] ausknüpfen und abnehmen.

- Alten Vorfilter [5] entnehmen und entsorgen.
- Neuen Vorfilter [5] in den Filterhalter [6] einlegen.
- Atemfilter [4] in Filterhalter [6] eindrücken, sodass dieser rundherum abdichtet.

10.3. Einatem- und Ausatemmembrane prüfen



Hinweis!

Die Einatemmembrane und Ausatemmembrane mindestens alle 2 Jahre austauschen.

Einatemmembrane überprüfen

- Sicherstellen, dass die Einatemmembrane nicht am Ventil Sitz festklebt.
- Einatemmembrane am Zapfen vorsichtig ausknüpfen und auf Risse oder anderweitige Beschädigungen sichtbar prüfen.
- Einatemmembrane hinter dem Zapfen vorsichtig einknüpfen.
- Einatemmembrane muss innen gleichmäßig auf der Dichtfläche aufliegen.

Ausatemmembrane überprüfen

- Maskenkappe vom Maskenkörper abknüpfen.
- Ausatemmembrane am Rand anfassen und herausziehen.
- Ventil Sitz auf Verschmutzung und Beschädigung prüfen ggf. säubern.
- Ausatemmembrane bis zum Einrasten in den Ventil Sitz drücken, sodass die Ausatemmembrane gleichmäßig und eben aufliegt.

10.4. Gummidichtung und Kopfbänderung sowie untere Bänder prüfen

- Gummidichtung des Gesichtsteils auf Risse oder anderweitige Beschädigungen prüfen.
- Kopfbänderung sowie untere Bänder auf Risse oder anderweitige Beschädigungen prüfen.

11. Pflege und Lagerung

Um die Funktion der Halbmaske zu gewährleisten, ist ein sorgsamer Umgang sowie die ständige Pflege des Produkts erforderlich.

11.1. Reinigung und Desinfektion



Hinweis!

Zur Desinfektion sind Halbmasken-Atemschutzcleaner zu verwenden (# 134965).

Eine Reinigung sollte spätestens nach sechs Monaten durchgeführt werden, auch dann wenn die Halbmaske nicht in Gebrauch war.

Die Halbmaske lässt sich leicht und ohne Werkzeug zu Reinigungszwecken oder zum Austausch defekter Teile demontieren. Nach jedem Gebrauch muss die Halbmaske von Schweiß und Kondensat gereinigt werden.

- Halbmaske und Gummidichtung mit den beigelegten Reinigungstüchern gründlich säubern.
- Nach jeder Reinigung Funktionsprüfung durchführen (siehe Kapitel 10.3).

11.2. Lagerung



Vorsicht!

▲ DANGER

Sachschäden durch falsche Lagerung

Falsche Lagerbedingungen der Halbmaske können diese beschädigen.

- Direkte Sonneneinstrahlung vermeiden.
- Von Hitzequellen fernhalten.
- Für ausreichende Belüftung der Lagerräume sorgen.
- Relative Luftfeuchtigkeit von < 90 % einhalten.
- Halbmaske nur im trockenen Zustand einlagern.

Neue und originalverpackte Halbmasken können unter den genannten Lagerbedingungen 6 Jahre aufbewahrt werden (siehe Kapitel 7). Die Haltbarkeit der Halbmaske endet 6 Jahre nach dem im Maskeninnenkörper eingprägten Datum. Hierbei ist die das Jahr im inneren Kreis und der Monat unter Beachtung des Kennzeichnungspfeils im äußeren Ring ablesbar. Ein Beispiel ist der folgenden Abbildung zu entnehmen (Datum: 09/2020 -> Ablaufdatum: 09/2026):



In Gebrauch befindliche Masken müssen in den dafür vorgesehenen Hygiene-Boxen, in speziellen Lagerschränken oder anderen geeigneten Behältnissen aufbewahrt werden, um diese vor Staub und Dämpfen zu schützen.

12. Entsorgung

Entsorgung der Halbmaske als Wertstoff. Um Schäden für die Umwelt zu vermeiden, Halbmaske getrennt von den Atemfiltern und Vorfiltern sachgerecht entsorgen. Die örtlichen Vorschriften beachten!

13. Kundendienst

Zubehör, Ersatzteile und technische Unterstützung erhalten Sie bei Ihrem SATA Händler.

14. Zubehör

(s. Abb. 5)

Art. Nr.	Benennung	Anzahl
134296	Atemfilter A2 P3 R D	1 Paar
134312	Atemfilter A2 P3 R D	3 Paare
134304	Atemfilter A2 P3 R D	6 Paare
134262	Vorfilter	10 St.
134239	Vorfilter	50 St.

15. Ersatzteile

(s. Abb. 5)

Art. Nr.	Benennung	Anzahl
134270	Ein- und Ausatemmembrane	5 oder 10 St.
134254	Kopfbänderung mit Kopfspinne und Maskenkappe	1 St.
134965	Halbmasken Atemschutzcleaner	10 St.
134247	Vorfilterhalter	2 St.

16. Piktogrammerklärung



1. Temperaturbereich während der Lagerung (-10° C - 55° C)
2. Achtung! Betriebsanleitung beachten
3. Immer zwei Atemfilter gleichen Typs verwenden
4. Lagerfähig bis (siehe Verpackung)
5. Maximale Feuchte während der Lagerung

17. EG Konformitätserklärung

Die aktuell gültige Konformitätserklärung finden Sie unter:



www.sata.com/downloads

Съдържание [оригинален вариант: немски]

1. Обща информация	17	ване и поддържане в	
2. Указания за безопасност	19	изправност	26
3. Употреба	22	11. Полагане и съхранение.....	27
4. Описание	22	12. Изхвърляне	29
5. Обем на доставката	22	13. Сервиз	29
6. Конструкция	22	14. Принадлежности.....	29
7. Технически данни	23	15. Резервни части	29
8. Първо пускане в експлоатация	23	17. ЕО-декларация за съответствие	30
10. Техническо обслуж-			



Първо прочетете!

Преди пускането в експлоатация и употреба прочетете напълно и внимателно това упътване за работа. Спазвайте инструкциите за безопасност и за наличие на опасности!

Съхранявайте винаги това упътване за работа при продукта или на достъпно по всяко време и за всеки място!

1. Обща информация

1.1. Увод

SATA air star F, наричана по-долу полумаска, служи за снабдяване на потребителя с чист въздух за дишане.

1.2. Целева група

Настоящото ръководство за експлоатация е предназначено за

- специалисти в областта на боядисването и лакирането.
- Обучен персонал за бояджийски работи в промишлени и занаятчийски предприятия.

1.3. Предотвратяване на инциденти

По принцип трябва да се спазват всички действащи специфични за страната разпоредби за предотвратяване на злополуки и произтичащи от тях предписания, директиви и указания. Използващите газова маска трябва да спазват предписаните медицински прегледи за годност, както и необходимите срокове и обхвати на изискваните проверки за професионална медицина.

Специално за Германия трябва да се вземат под внимание приложените принципи на професионалните организации за професионални

здравни прегледи, както и съответните разпоредби, съгласно листовката за газова маска DGUV Правило 112-190. Ако е необходимо, след отпечатването на този документ трябва да се проверят и да се съблюдават нововъведенията в тези спецификации.

1.4. Принадлежности, резервни и износващи се части

По принцип трябва да се използват само оригинални принадлежности, резервни и износващи се части от SATA. Принадлежности, които не са доставени то SATA, не са изпитвани и не са разрешени. SATA не поема отговорност за щети, които са причинени от неразрешени принадлежности, резервни и износващи се части.

1.5. Гаранция и отговорност

Важат Общите търговски условия на SATA и евентуално други договорни споразумения, както и съответните валидни закони.

SATA не носи отговорност при

- неспазване на упътването за работа
- нецелесъобразна употреба на продукта
- работа на необучен персонал
- неизползване на лични предпазни средства
- Неизползване на оригинални принадлежности, резервни и износващи се части
- своеволни преустройства или технически изменения
- Естествено изхабяване/износване
- Нетипично за приложението ударно натоварване
- Дейности по монтажа и демонтажа

1.6. Приложими директиви, разпоредби и стандарти

Регламент за ЛПЕ (ЕС) 2016/425 във връзка с Регламент за употреба на ЛПЕ (ЛПЕ-ПУ)

Регламент на Европейския парламент за личната предпазна екипировка (ЛПЕ-РЕ) и Регламент за безопасност и опазване на здравето при използване на лична предпазна екипировка по време на работа (ЛПЕ-ПУ).

Директива 2014/34/EU

Съоръжения и системи за защита, предназначени за експлоатация в потенциално експлозивна атмосфера (ATEX).

Директива 2006/42/ЕО

Директива за машините

DIN EN 14387: 2021- 07 – Газови маски – газов филтър и комбиниран филтър

DIN EN 140: 1998-12 – Полумаски и четвърт маски

DGUV Regel 112-190 – Употреба на газови маски

DIN EN 14387: 2008- 05 – Газови маски – газов филтър и комбиниран филтър

1.7. Сертифициращ орган и контролен орган

Сертифициращ орган:

Институт IFA за охрана на труда

на Германското законово застраховане срещу злополука e.V.

Изпитателен и сертифициращ орган за теста DGUV

Alte Heerstr. 111

D-53757 Sankt Augustin

Идент. № на нотифицирания орган: 0121

Контролен орган:

DEKRA EXAM GmbH

Dinnendahlstr. 9

D-44809 Bochum

Идент. № на нотифицирания орган: 0158

2. Указания за безопасност

Прочетете и спазвайте всички изложени по-долу указания. Неспазването или грешното спазване могат да доведат до смущения при функциониране или да причинят тежки наранявания до смърт.

Потребителят трябва да проведе оценка на риска преди експлоатация по отношение на възможните опасни съединения на работното място.



2.1. Изисквания към персонала

Полумаската може да бъде използвана само от специалисти и инструктирани лица, които са прочели и осмислили напълно това упътване за работа. Полумаската не трябва да се използва при умора или под въздействие на наркотици, алкохол или медикаменти.

2.2. Лични предпазни средства

Полумаската е високоефективно средство за защита на здравето при лакировъчни работи и свързаните с тях дейности в застрашаваща здравето среда. Полумаската е съставна част от личната предпазна екипировка (ЛПЕ) в комбинация с предпазни обувки, предпазно облекло, предпазни ръкавици и при необходимост антифони.

2.3. Използване във взривоопасни зони

	Опасност!
 DANGER	
<p>Опасност за живота поради експлозия При употребата на полумаската във взривоопасни зони Ex-Zone 0 може да настъпи експлозия. → Не внасяйте полумаската във взривоопасни зони Ex-Zone 0.</p>	

Полумаската е разрешена за употреба/съхранение в зони с опасност от експлозия Ex-Zone 1 и 2.

Трябва да се спазва обозначението на продукта.

2.4. Указания за безопасност

Техническо състояние

- Полумаската трябва да се проверява за повреди преди всяка употреба.
- Не използвайте никога полумаската при повреда или липсващи части.
- Дихателните филтри, предварителните филтри и филтриращите полумаски могат да се използват най-късно, когато носещият устройството открие проникването на замърсители чрез усещането за вкус и/или мирис.
- Никога не преустройвайте и не променяйте технически самоволно полумаската.

Почистване

- Не използвайте никога почистващи средства, съдържащи киселини или основи, за почистването на полумаската.
- Не използвайте никога почистващи средства на основата на халогенизирани въглеводороди.

Място на употреба

- Използването на кислород или въздух, обогатен с кислород, е недопустимо.
- Употребата на газови филтри с обозначение A1 за вещества с ниска точка на кипене <math>< 65\text{ }^\circ\text{C}</math> е недопустима (също и при комбиниран филтър, напр. A2 P3 R D; цвят за разпознаване: кафяво-бял).
- Полумаската не трябва да се използва в ситуации, в които може да съществува опасност от възпламеняване.
- Полумаската може да се използва само при състав на въздуха с ниска концентрация на газообразни или образуващи изпарения вредни вещества от 0,1 об. % с филтър A1 и от 0,5 об.% с филтър A2.
- Полумаската може да се използва при прахове и газови концентрации с до 4-кратна МАК стойност с филтър P1, с до 10-кратна МАК стойност с филтър P2 и с до 30-кратна МАК стойност с филтър P3.
- Полумаската може да се използва само в такива помещения, в които въздухът има най-малко 17 об. % и максимум 23,5 об. % кислород.
- Полумаската не трябва да се използва в затворени пространства като котли, тръбопроводи, изкопи и канали.
- Полумаската не трябва да се използва срещу газа въглероден оксид (CO).
- Полумаската не трябва да се използва, когато видът и свойствата на вредното вещество не са известни или вредното вещество представлява пряка опасност за здравето и живота.
- Полумаската с филтър с активен въглен не трябва да се използва на работни места, в които могат да възникнат летящи искри или открит огън.

Общо

- За лица с брада или бакенбарди в зоната на уплътнителната линия носенето на полумаска е забранено.
- Спазвайте местните разпоредби за безопасност, охрана на труда и защита на околната
- среда.

- Спазвайте разпоредбите за предотвратяване на злополуки.

3. Употреба

Целесъобразна употреба

Полумаската предпазва при използването на съответния тип филтър от органични газове и изпарения (точка на кипене > 65 °C) и/или прахове като напр. изпарения на разтворители, мъгла от боя и прах от шлифоване.

Употреба не по предназначение

Употреба не по предназначение е използването на полумаската в околна атмосфера с радиационно или топлинно натоварване.

4. Описание

Полумаската служи за захранване на потребителя с чист въздух за дишане и се състои от следните основни части:

- Капак на маската с тяло на маската
- Закрепване за глава
- Предварителен филтър, капак на предварителния филтър, както и дихателен филтър
- Мембрана за издишване

5. Обем на доставката

- Полумаска с колан за главата и ленти
- 2 държача за предварителен филтър
- 2 дихателни филтъра
- 10 предварителни филтъра
- Хигиенна кутия с комплект за закрепване (по избор)
- Упътване за работа

След разопаковане, проверете дали

- Повредена полумаска
- Пълна комплектация на доставката

6. Конструкция

(вижте фиг. 1)

- | | | | |
|-------|---|-------|--------------------------------|
| [1-1] | Съединение за дихателен филтър с мембрана за вдишване | [1-3] | Капак на маската |
| [1-2] | Колан да главата с лента за главата | [1-4] | Дихателен филтър |
| | | [1-5] | Предварителен филтър |
| | | [1-6] | Капак на предварителния филтър |

7. Технически данни

Наименование		
Работна температура	-30 °C - 60 °C	-22 °F - 140 °F
Температура на съхранение	-20 °C - 60 °C	-4 °F - 140 °F
Тегло вкл. филтър 2x A2P3 и предварителен филтър	385 g	13,6 oz.

8. Първо пускане в експлоатация

8.1. Комплектуване на полумаската

 Указание!
При комплектуване на полумаската не я притискайте срещу тънките опори в областта за издишване.

- Разположете лентите за глава и долните ленти.
- Окачете капака на маската в носовата област на тялото на маската.
- Притиснете силно капака на маската върху областта на клапана за издишване, докато той се фиксира напълно. Лентите за глава и долните ленти не трябва при това да бъдат притискани.
- Проверете лентите за глава и долните ленти за лесна подвижност.

8.2. Поставяне на предварителен филтър

- Сглобете дихателния филтър с предварителния филтър и държача на предварителния филтър (вижте глава 10.2).

8.3. Поставяне на дихателния филтър и почистване на полумаската

(вижте фиг. 2.1 и 2.2)

 Указание!
Преди първото пускане в експлоатация полумаската трябва да се почисти основно с приложената кърпичка за почистване.

- Поставете дихателния филтър в полумаската (вижте глава 10.1).
- Почистете основно тялото на маската и гуменото уплътнение с приложената кърпичка за почистване.

9. Режим на регулиране

9.1. Проверка на срока на годност на дихателния филтър



Указание!

Преди всяка употреба трябва да се провери срокът на годност на дихателните филтри и, ако срокът на годност е надвишен, дихателните филтри трябва да се сменят по двойки. Дихателните филтри трябва да се сменят поне веднъж седмично, независимо от срока им на годност. Предварителните филтри трябва да се сменят след всяка употреба на маската. Трябва да се спазват местните законови разпоредби. **ПРЕДУПРЕЖДЕНИЕ** Ако има осезаема миризма/вкус или забележимо повишено съпротивление при дишане, филтрите (дихателните филтри и предварителните филтри) трябва да се сменят незабавно.

- Проверете срока на годност и състоянието и евент. подменете дихателните филтри (вижте глава 10.1).
- Проверете дали предварителните филтри са сменени след последното им използване и ако не са, сменете ги (вижте Глава 10.2).

9.2. Проверка на полумаската



Указание!

Преди поставяне на полумаската трябва да се уверите, че мембраните за вдишване и издишване са напълно функционални.

- Проверете мембраните за вдишване и издишване (вижте глава 10.3).

9.3. Поставяне на полумаската

(вижте фиг. 3.1 до 3.3)



Предупреждение!

⚠ DANGER

Опасност за здравето поради отравяне

Поради неправилно поставяне на полумаската върху лицето могат да проникнат отвън вредни вещества.

→ Издърпайте двата края на лентата за глава, докато полумаската легне напълно върху лицето.

→ Пристъпвайте към употреба само с уплътнена полумаска и монтирани дихателни филтри.

- Издърпайте клупа на колана за глава до края на лентите за глава.
- Издърпайте долните ленти напълно, докато клупът на колана за глава прилегне върху капака на маската.
- Издърпайте долните ленти над главата.
- Поставете полумаската върху устата и носа.
- Поставете колана за глава върху задната част на главата и го прекарайте покрай горната част на ушите.
- Издърпайте силно двата края на лентата за глава, докато полумаската легне напълно върху лицето.
- Изравнете лентите за глава, както и долните ленти и евент. ги регулирайте допълнително, докато полумаската легне удобно и плътно върху лицето.

9.4. Проверка за херметичност преди употреба (вижте фиг. 4.1 и 4.2)

Проверка за подналягане

- Уплътнете двата дихателни филтъра с ръце и вдишвайте, докато възникне подналягане.
- Задръжте за кратко въздуха. При това поналягането трябва да се запази.
- При компенсирание на поналягането полумаската трябва да се възстанови.

Допълнително регулиране на полумаската

- Издърпайте двата края на лентата за глава докато полумаската легне напълно върху лицето.

Проверка за превишено налягане

- Уплътнете клапана за издишване с една ръка и издишайте силно.
- Полумаската не трябва да се повдига от лицето.

- При изпускане на превишеното налягане през гуменото уплътнение полумаската трябва да бъде регулирана отново.

Допълнително регулиране на полумаската

- Издърпайте двата края на лентата за глава докато полумаската легне напълно върху лицето.

10. Техническо обслужване и поддържане в изправност
Следващата глава описва техническото обслужване и поддържането в изправност на полумаската. Работите по техническото обслужване и привеждането в изправност трябва да се провеждат само от обучен специализиран персонал.

10.1. Подмяна на дихателен филтър

(вижте фиг. 1)

Освобождаване на дихателния филтър

- Завъртете дихателния филтър [4] обратно на посоката на стрелката и го освободете от полумаската.

Поставяне на дихателен филтър

- Поставете дихателния филтър [4] върхо съединението за дихателния филтър [1] на полумаската, така че щрихованите маркировки на дихателния филтър [4] и полумаската да са една върху друга.
- Внимателно завъртете дихателния филтър [4] до упор по посока на стрелката.
- Подменете втория дихателен филтър [4] аналогично на първия.
- Впишете датата на поставяне на дихателния филтър [4] в етикета на хигиенната кутия.

10.2. Подмяна на предварителен филтър

(вижте фиг. 1)

- Отколчайте филтърния държач [6] от дихателния филтър [4] и го снемете.
- Извадете и изхвърлете стария предварителен филтър [5].
- Поставете новия предварителен филтър [5] във филтърния държач [6] .
- Притиснете дихателния филтър [4] във филтърния държач [6], така че той да се уплътни по периферията.

10.3. Проверка на мембраните за вдишване и издишване



Указание!

Подменяйте мембраната за вдишване и мембраната за издишване най-малко веднъж на всеки 2 години.

Проверка на мембрана за вдишване

- Уверете се, че мембраната за вдишване не залепва към седлото на вентила.
- Откопчайте мембраната за вдишване от шийката внимателно и я проверете визуално за пукнатини или всякакви други повреди.
- Внимателно закопчайте мембраната за вдишване зад шийката.
- Мембраната за вдишване трябва да легне равномерно върху уплътнителната повърхност.

Проверка на мембраната за издишване

- Откопчайте капака на маската от тялото на маската.
- Хванете мембраната за издишване по периферията и я издърпайте.
- Проверете леглото на клапана за замърсяване и повреда и евентуално го почистете.
- Притиснете мембраната за издишване до щракване в леглото на клапана, така че мембраната за издишване да легне равномерно и изцяло.

10.4. Проверка на гуменото уплътнение и лентите за глава, както и долните ленти

- Проверете гуменото уплътнение на лицевата част за пукнатини и всякакви други повреди.
- Проверете лентата за глава, както и долните ленти, за пукнатини или други повреди.

11. Полагане и съхранение

За да се гарантира функционирането на полумаската, необходимо е внимателно боравене, както и редовно полагане на грижи за продукта.

11.1. Почистване и дезинфекция



Указание!

За дезинфекция трябва да се използва средство за почистване на полумаски за респираторна защита (# 134965).

Почистване трябва да се извършва най-късно след шест месеца, дори и тогава, когато полумаската не била използвана.

Полумаската може да се демонтира лесно и без инструмент за целите на почистването или за смяна на дефектни части. След всяка употреба полумаската трябва да се почиства от пот и кондензат.

- Почистете основно полумаската и гуменото уплътнение с приложената кърпичка за почистване.
- След всяко почистване извършвайте функционална проверка (вижте глава 10.3).

11.2. Съхранение



Внимание!

▲ DANGER

Материални щети поради неправилно съхранение

Неправилни условия на съхранение на полумаската могат да доведат до повреда.

- Избягвайте преки слънчеви лъчи.
- Дръжте далеч от източници на топлина.
- Погрижете се за достатъчна вентилация на помещението за съхранение.
- Поддържайте относителна влажност на въздуха от < 90 %.
- Съхранявайте полумаската само в сухо състояние.

Нови полумаски в оригинална опаковка могат да бъдат съхраняване в посочените условия на съхранение 6 години (вижте глава 7). Срокът на годност на полумаската изтича 6 години след датата, отпечатана от вътрешната страна на маската. Годината може да се прочете във вътрешния кръг, а месецът може да се прочете във външния пръстен, като се обърне внимание на идентификационната стрелка. Един пример може да се види на следната фигура (Дата: 09/2020 -> Срок на годност: 09/2026):



Намиращите се в употреба маски трябва да се съхраняват в предвидените за това хигиенни кутии, в специални шкафове за съхранение или други подходящи контейнери, за да бъдат защитени те от прах и изпарения.

12. Изхвърляне

Изхвърляне на полумаската като отпадък, който може да се използва вторично. За да предотвратите замърсяване на околната среда, изхвърляйте полумаската и предварителния филтър разделно по надлежен начин. Спазвайте местните разпоредби!

13. Сервиз

Принадлежности, резервни части и техническа поддръжка можете да получите от своя представител на SATA.

14. Принадлежности

(вижте фиг. 5)

Каталожен Nr.	Наименование	Брой
134296	Дихателен филтър A2 P3 R D	1 чифт
134312	Дихателен филтър A2 P3 R D	3 чифта
134304	Дихателен филтър A2 P3 R D	6 чифта
134262	Предварителен филтър	10 бр.
134239	Предварителен филтър	50 бр.

15. Резервни части

(вижте фиг. 5)

Каталожен Nr.	Наименование	Брой
134270	Мембрана за вдишване и мембрана за издишване	5 или 10 бр.
134254	Лента за глава с колан за глава и капак на маската	1 бр.

Каталожен Nr.	Наименование	Брой
134965	Средство за почистване на полумаски за респираторна защита	10 бр.
134247	Държач за предварителен филтър	2 бр.

16. Обяснение на пиктограмите



1. Температурен диапазон по време на съхранението (-10° C - 55° C)
2. Внимание! Спазвайте упътването за работа
3. Използвайте винаги два дихателни филтъра от еднакъв тип
4. Може да се съхранява до (вижте опаковката)
5. Максимална влажност по време на съхранението

17. ЕО-декларация за съответствие

Валидната в момента декларация за съответствие можете да намерите на:



www.sata.com/downloads

目录 [原版: 德语]

1. 一般信息.....	31	10. 保养和维护.....	37
2. 安全提示.....	33	11. 护理和存储.....	38
3. 使用.....	34	12. 废物处理.....	40
4. 说明.....	34	13. 售后服务.....	40
5. 交货标准.....	35	14. 辅助产品.....	40
6. 构造.....	35	15. 备件.....	40
7. 技术参数.....	35	17. 欧共体符合性声明.....	41
8. 首次使用.....	35		



首先请阅读！

在调试和运行前，请认真通读本使用说明书。注意安全须知及危险警示！

请将本使用说明书始终妥善放在产品附近或任何人可随手取阅的位置！

1. 一般信息

1.1. 引言

SATA air star F 为用户提供清洁的呼吸空气，以下称为半罩式呼吸面罩。

1.2. 目标群

本操作说明书适用于

- 从事涂装和喷漆工作的人员
- 在工业企业和手工作坊喷漆工作方面接受过培训的人员。

1.3. 事故防范

原则上，必须遵守现行的本国事故预防条例和相应使用的规定、准则和规程。对于呼吸防护用品的佩戴者，必须遵守为此规定的医学上的适用性检查以及所要求的职业健康体检的期限和范围。

尤其是对于德国，必须考虑到同业工伤事故保险联合会关于职业健康体检的现行原则以及 DGUV 规定 112-190 呼吸面罩须知中的相关法规。在必要时，必须检查在打印本文档后是否更新了规定，并且要遵守更新的规定。

1.4. 配件、备件和易损件

原则上仅可使用 SATA 原装配件、备件和易损件。非 SATA 所提供的配件未经测试，未获准许。因使用未获准许的备件、配件和易损件而造成的损失，SATA 不承担任何责任。

1.5. 质保和责任

SATA 的一般性商务条件，可能还存在的其他协议以及各现行的法规适用于此。

在以下情况下，SATA 不承担责任

- 不遵守本使用说明书。

- 不按照规定使用产品。
- 聘用未经培训的人员。
- 未穿戴个人防护装备。
- 不使用原厂配件、备件和易损件
- 擅自改装或进行技术性改造。
- 自然磨损/耗损
- 使用时产品受到非典型的冲击和撞击。
- 安装和拆卸

1.6. 适用的指令、法规和标准

个人防护用品规定 (EU) 2016/425 结合个人防护用品使用规定 (PSA-BV)

欧洲议会有关个人防护用品的规定 (PSA-VO)，以及工作中使用个人防护用品时的安全和健康保护相关规定 (PSA-BV)。

指令 2014/34/EU

在有爆炸危险的区域 (ATEX) 内使用防护设备和系统。

指令 2006/42/EC

机械指令

DIN EN 14387:2021-07 – 呼吸防护面罩、-气体过滤器和组合过滤器

DIN EN 140:1998-12 – 半面罩和四分之一面罩

DGUV Regel 112-190 – 呼吸防护面罩的使用

DIN EN 14387:2008-05 – 呼吸防护面罩、-气体过滤器和组合过滤器

1.7. 认证机构和监督机构

认证机构：

IFA 劳动保护机构

德国法定意外保险协会

测试公司 (DGUV-Test) 中的审核和认证机构

Alte Heerstr. 111

D-53757 Sankt Augustin，德国

认证机构的识别号：0121

监督机构：

DEKRA EXAM 有限公司

Dinnendahlstr. 9

D-44809 Bochum, 德国

认证机构的识别号：0158

2. 安全提示

请阅读并遵守所有下列提及的提示。不遵守或未正确遵守可能导致功能异常或造成重伤甚至死亡。

在运行之前，用户必须对工作场所中可能存在的危险连接进行风险评估。



2.1. 对人员的要求

只有已完整阅读并理解本使用说明书的富有经验的专业人员和接受过指导的人员才允许使用该半罩式呼吸面罩。不可在疲劳状态或者受毒品、酒精或药物的影响时使用半罩式呼吸面罩。

2.2. 个人防护设备

该半罩式呼吸面罩是高效的健康保护装置，保护用户在进行涂装和类似工作时不受有毒环境影响。该半罩式呼吸防护装置与安全鞋、防护服、防护手套和必要时的护耳器一起组成个人防护装备 PSA。

2.3. 在有爆炸危险的区域的使用

	危险！
 DANGER	
<p>爆炸可造成生命危险</p> <p>在 0 区爆炸危险环境中使用半罩式呼吸面罩可能发生爆炸。 → 禁止将该半罩式呼吸面罩置于 0 区爆炸危险区域中。</p>	

允许将该半罩式呼吸面罩用于/存放于 1 类和 2 类爆炸危险区域内。

请注意产品标志。

2.4. 安全提示

技术状况

- 每次使用前检查半罩式呼吸面罩是否损坏。
- 禁止在受到损坏或缺少零件时使用半罩式呼吸面罩。
- 最晚在佩戴者通过味道和/或气味发现有害物质逸出时，不允许再使用呼吸过滤器、预过滤器和过滤型半罩式呼吸面罩。
- 禁止擅自改装半罩式呼吸面罩或对其进行技术上的更改。

清洁

- 禁止使用含有酸或碱的清洁介质对半罩式呼吸面罩进行清洁。
- 禁止使用卤代烃基清洁介质。

使用地点

- 不允许使用氧气或富氧空气。
- 不允许将 A1 气体过滤器用于 $< 65^{\circ}\text{C}$ 的低沸点气体（组合式过滤器同样如此，例如 A2 P3 R D；识别色：棕色白色）。
- 不得在可能受到火灾威胁的情况下使用半罩式呼吸面罩。
- 该半罩式呼吸面罩只能在含有少量气状或蒸汽状有害物质，其浓度为 0.1%（体积）的气体环境中与 A1 过滤器，在有害物浓度为 0.5%（体积）的气体环境中与 A2 过滤器一起使用。
- 该半罩式呼吸面罩可在灰尘和气体浓度在 4 倍 MAK 值以下与 P1 过滤器，在 10 倍 MAK 值以下与 P2 过滤器，在 30 倍 MAK 值以下与 P3 过滤器一起使用。
- 该半罩式呼吸面罩只允许在空气中氧气体积含量为 17% 到 23.5% 之间的室内使用。
- 半罩式呼吸面罩不允许在锅炉、管道、坑穴、渠道等封闭的空间使用。
- 半罩式呼吸面罩不允许针对一氧化碳气体 (CO) 使用。
- 当有害物类型和特性不明时，或有害物表明对健康和生命有直接危害时，不得使用半罩式呼吸面罩。
- 该半罩式呼吸面罩不得用于可能有火花飞溅或明火的工作岗位。

通用

- 对于密封线区域有络腮胡或鬓角的人不得佩戴半罩式呼吸面罩。
- 遵守当地的安全性、
- 劳动保护和环保法规。
- 遵守事故预防条例。

3. 使用

预期用途

该半罩式呼吸面罩通过相应的过滤器类型可用于防护有机气体及蒸汽（沸点 $> 65^{\circ}\text{C}$ ）和/或溶剂蒸汽、颜料尘雾和磨削尘等扬尘环境。

不当使用

在放射性或炎热的环境中使用半罩式呼吸面罩是不符合规定的。

4. 说明

半罩式呼吸面罩用于为用户提供清洁的呼吸空气，主要包括：

- 面罩装置及面罩盖

- 头带
- 预过滤器、预过滤器盖及呼吸过滤器
- 呼气膜片

5. 交货标准

- 带有头罩和绑带的半罩式呼吸面罩
- 2 个预过滤器支座
- 2 个呼吸过滤器
- 10 个预过滤器
- 带有固定套件（可选）的卫生盒
- 使用说明书

在拆包之后检查

- 半罩式呼吸面罩已损坏
- 交货范围是否完整

6. 构造

（见图 1）

- | | |
|----------------------|-------------|
| [1-1] 带有吸气膜片的呼吸过滤器接口 | [1-4] 呼吸过滤器 |
| [1-2] 头罩与头带 | [1-5] 预过滤器 |
| [1-3] 面罩盖 | [1-6] 预过滤器盖 |

7. 技术参数

名称		
操作温度	-30 °C - 60 °C	-22 °F - 140 °F
存储温度	-20 °C - 60 °C	-4 °F - 140 °F
包含 2 个 A2P3 过滤器和预过滤器支座的重量	385 g	13.6 oz.

8. 首次使用

8.1. 对半罩式呼吸面罩进行配套



提示！

对半罩式呼吸面罩进行配套时不要按压呼气区的薄支撑。

- 整理头带和下方绑带。
- 安装面罩装置鼻子部位的面罩盖。
- 将面罩盖牢牢按到呼气部位上直到其完全卡入。此时，不得压住头带和下方绑带。

- 检查头带和下方绑带是否灵活可靠。

8.2. 装入预过滤器

- 将呼吸过滤器和预过滤器和预过滤器支座装在一起（参见章节 10.2）。

8.3. 装入呼吸过滤器并清洁半罩式过滤器

（见图 2.1 和 2.2）



提示！

首次使用前必须用随附的清洁布进行仔细清洁。

- 将呼吸过滤器装入半罩式呼吸面罩（参见章节 10.1）。
- 用随附的清洁布仔细清洁面罩和橡胶密封件。

9. 正常操作

9.1. 检查呼吸过滤器的有效期



提示！

每次使用前都要检查呼吸过滤器的有效期，并在超过有效期时成对更换呼吸过滤器。不取决于耐用性，至少每周更换一次呼吸过滤器。每次使用面罩之后都必须更换预过滤器。必须遵守当地现行的法律规定。警告 在明显闻到气味/味道或呼吸阻力明显增加时，必须立即更换过滤器（呼吸过滤器和预过滤器）。

- 检查呼吸过滤器的有效期和状态并在必要时进行更换（参见章节 10.1）。
- 检查自上次使用以来是否更换了预过滤器，如未更换，进行更换（参见章节 10.2）。

9.2. 检查半罩式呼吸面罩



提示！

穿戴半罩式呼吸面罩前要确保吸气和呼气膜片功能完好。

- 检查吸气和呼气膜片（参见章节 10.3）。

9.3. 穿戴半罩式呼吸面罩

（见图 3.1 至 3.3）



警告!

▲ DANGER

因中毒造成健康危害

半罩式呼吸面罩在脸上佩戴错误可能会使有害物侵入。

→ 将头带的两端拉紧，直到半罩式呼吸面罩完全贴紧面部。

→ 半罩式呼吸面罩只有密封且安装了呼吸过滤器后方可使用。

- 将头罩环拉至头带端部。
- 将下方绑带全部穿过去，直到头罩环贴合在面罩盖上。
- 将下方绑带拉到头部上方。
- 将半罩式呼吸面罩放置在嘴和鼻子上。
- 将头罩放到头后部并沿着耳朵上方佩戴。
- 将头带的两端拉紧，直到半罩式呼吸面罩贴紧面部。
- 调整头带和下方绑带的长短，直到半罩式呼吸面罩佩戴得既舒适又能贴紧面部。

9.4. 使用前检查密封性

(见图 4.1 和 4.2)

检查负压

- 用手封住两个呼吸过滤器，然后深吸气直到产生负压。
- 暂时憋住气。这时要出现负压。
- 补偿负压时须再次调整半罩式呼吸面罩。

再次调整半罩式呼吸面罩

- 将头带的两端拉紧，直到半罩式呼吸面罩完全贴紧面部。

检查正压

- 用一个手封住呼气阀然后用力呼气。
- 半罩式呼吸面罩不得从面部抬起。
- 如果从橡胶密封件处出现正压泄漏则必须再次调整半罩式呼吸面罩。

再次调整半罩式呼吸面罩

- 将头带的两端拉紧，直到半罩式呼吸面罩完全贴紧面部。

10. 保养和维护

以下章节描述半罩式呼吸面罩的保养和维护。保养和维护作业只允许由经过培训的专业人员进行。

10.1. 更换呼吸过滤器

(见图 1)

松开呼吸过滤器

- 将呼吸过滤器 [4] 逆着箭头方向旋转并从半罩式呼吸面罩上松开。

装入呼吸过滤器

- 将呼吸过滤器 [4] 装在半罩式呼吸面罩的呼吸过滤器接口 [1] 上，使呼吸过滤器 [4] 和半罩式呼吸面罩的线条标记对齐。
- 沿箭头方向小心地将呼吸过滤器 [4] 旋转至止挡。
- 按照第一个的方式更换第二个呼吸过滤器 [4]。
- 将呼吸过滤器 [4] 的安装日期填写在卫生盒的标签上。

10.2. 更换预过滤器

(见图 1)

- 从呼吸过滤器 [4] 上松开过滤器支座 [6] 的连接并取下。
- 取下旧的预过滤器 [5] 并进行废弃处置。
- 将新的预过滤器 [5] 装入过滤器支座 [6]。
- 将呼吸过滤器 [4] 按进过滤器支座 [6]，使其四周密封。

10.3. 检查吸气和呼气膜片



提示！

最多每 2 年要对吸气膜片和呼气膜片进行更换。

检查吸气膜片

- 请确保，吸气膜片没有粘结在阀座上。
- 将吸气膜片小心地从销塞上松下并用眼观察是否有裂缝或其它损坏。
- 将吸气膜片小心放入销塞后侧。
- 吸气膜片必须在内部均匀平放在密封面上。

检查呼气膜片

- 将面罩盖从面罩装置上松开。
- 抓住呼气膜片的边缘然后向外拉。
- 检查阀座是否脏污和损坏，并在必要时进行清洁。
- 将呼气膜片按入阀座直至卡紧，使呼气膜片能够均匀平放。

10.4. 检查橡胶密封件、头带和下方绑带

- 检查面部部件的橡胶密封件是否有裂缝或其它损坏。
- 检查头带以及下方绑带是否有裂纹或其他损坏。

11. 护理和存储

为确保半罩式呼吸面罩的功能，需要谨慎操作并对产品进行不断的护理保养。

11.1. 清洁和消毒



提示！

使用半罩式呼吸面罩清洁剂进行消毒 (# 134965)。

最少应在六个月后进行清洁，即使没有使用半罩式呼吸面罩也应进行清洁。

进行清洁或更换故障部件时，半罩式呼吸面罩的拆卸简便，无需工具。每次使用后，必须清除半罩式呼吸面罩上的汗渍和冷凝物。

- 用随附的清洁布仔细清洁半罩式呼吸面罩和橡胶密封件。
- 每次清洁后都要进行功能检查（参见章节 10.3）。

11.2. 存储



小心！

▲ DANGER

存储不当导致财产损失

半罩式呼吸面罩储藏不当可能会导致损坏。

- 避免阳光直射。
- 远离热源。
- 储藏室内要保持足够通风。
- 相对空气湿度保持 <90%。
- 储藏半罩式呼吸面罩时要保证其干燥状态。

新的原包装半罩式呼吸面罩可在上述储藏条件下保存 6 年（参见章节 7）。半罩式呼吸面罩的保质期为面罩内部所印日期后 6 年。依照标记箭头，在此可在内圈中读取年份，在外圈中读取月份。示例请见下图（日期：2020/09 -> 到期日期：2026/09）：



使用中的呼吸面罩必须保存在规定的卫生盒中，并放置在专用储藏柜或类似环境下，避免其受灰尘和蒸汽影响。

12. 废物处理

将半罩式呼吸面罩作为可回收材料进行废弃处置。为避免破坏环境，请将半罩式呼吸面罩与呼吸过滤器和预过滤器分开妥善处理处置。遵守当地的规定！

13. 售后服务

配件、备件和技术支持可以从你的 SATA 经销商处获得。

14. 辅助产品

(见图 5)

订货号	名称	数量
134296	呼吸过滤器 A2 P3 R D	1 对
134312	呼吸过滤器 A2 P3 R D	3 对
134304	呼吸过滤器 A2 P3 R D	6 对
134262	预过滤器	10 个
134239	预过滤器	50 件

15. 备件

(见图 5)

订货号	名称	数量
134270	吸气和呼气膜片	5 或 10 件
134254	带有头罩的头带和面罩盖	1 个
134965	半罩式呼吸面罩清洁剂	10 个
134247	预过滤棉固定套	2 件

16. 图标说明



1. 存放期间的温度范围 (-10° C - 55° C)
2. 注意！参考使用说明书
3. 始终使用两个同类型的呼吸过滤器
4. 可存放至 (请见包装)
5. 存放期间的最大湿度

17. 欧共体符合性声明

您可以通过如下网址查询当前有效的符合性声明：



www.sata.com/downloads

Obsah [původní verze: v němčině]

1. Všeobecné informace.....43	10. Údržba.....51
2. Bezpečnostní pokyny45	11. Péče a skladování52
3. Použití47	12. Likvidace53
4. Popis48	13. Zákaznický servis54
5. Obsah dodávky48	14. Příslušenství.....54
6. Složení48	15. Náhradní díly54
7. Technické údaje.....48	17. Prohlášení o shodě55
8. První uvedení do provozu48	



Nejdříve si přečtěte:

Před uvedením provozu a provozem si pečlivě přečtete celý tento návod k použití. Dodržujte bezpečnostní pokyny a varování!

Tento návod k použití mějte vždy u výrobku nebo na místě kdykoliv dostupném pro každého!

1. Všeobecné informace

1.1. Úvod

SATA air star F, dále jen polomaska, zajišťuje uživateli přívod čistého vzduchu.

1.2. Cílová skupina

Tento návod k použití je určen

- odborníkům malířského a lakýrnického řemesla.
- Školení pracovníků pro lakýrnické práce v průmyslových a řemeslných provozech.

1.3. Prevence úrazů

V zásadě je třeba dodržovat platné předpisy pro prevenci úrazů specifické pro jednotlivé země, jakožto i veškeré příslušné pokyny, předpisy a zásady. Uživatelé přístrojů na ochranu dýchacích cest se musí podrobovat předepsaným lékařským prohlídkám a dodržovat nezbytné termíny a rozsah požadovaných zdravotních prohlídek.

Zejména v Německu je nutno vzít v úvahu platné zásady profesní asociace pro kontroly zdraví při práci, jakož i příslušné předpisy pro ochranu dýchacích cest DGUV Rule 112-190. Po případném vytištění tohoto dokumentu je třeba kontrolovat aktualizace těchto údajů a řídit se jimi.

1.4. Příslušenství, náhradní a rychle opotřebitelné díly

Vždy je nutno používat pouze originální příslušenství, náhradní a díly podléhající opotřebení SATA. Díly příslušenství, které nebyly dodané firmou SATA, nejsou atestovány a schváleny. Za škody způsobené použitím neschváleného příslušenství, náhradních a opotřebitelných dílů nenese firma SATA žádnou odpovědnost.

1.5. Poskytnutí záruky a ručení

Platí všeobecné obchodní podmínky SATA a případné další smluvní dohody, jakož i příslušné platné zákony.

Společnost SATA nenese odpovědnost

- nedodržení návodu k použití
- používání výrobku v rozporu se stanoveným účelem použití
- používání ze strany nezaškoleného personálu
- nepoužívání osobního ochranného vybavení
- Nepoužívání originálního příslušenství, náhradních a opotřebitelných dílů
- svévolných přestavbách nebo technických úpravách
- Přirozená amortizace / přirozené opotřebení
- namáhání úderem netypickým pro dané použití
- montážních a demontážních pracích

1.6. Aplikovaná směrnice, nařízení a normy

Nařízení o osobních ochranných prostředcích (EU) 2016/425 ve spojení s Nařízením o používání osobních ochranných prostředků (OOP-BV)

Nařízení Evropského parlamentu o osobních ochranných prostředcích (OOP-VO), jakož i Nařízení o bezpečnosti a ochraně zdraví při používání osobních ochranných prostředků při práci (OOP-BV).

Směrnice 2014/34/EU

Přístroje a ochranné systémy pro použití v souladu s určením v prostórách ohrožených výbuchem (ATEX).

Směrnice 2006/42/ES

Směrnice pro strojní zařízení

DIN EN 14387:2021-07 – Ochranné prostředky dýchacích orgánů – Protiplýnové a kombinované filtry

DIN EN 140:1998-12 – Polomasky a čtvrtmasky

Předpis DGUV 112-190 – Používání přístrojů na ochranu dýchacích cest

DIN EN 14387:2008-05 – Ochranné prostředky dýchacích orgánů – Protiplynové a kombinované filtry

1.7. Certifikační a kontrolní orgán

Certifikační orgán:

IFA Institut für Arbeitsschutz

der Deutschen Gesetzlichen Unfallversicherung e.V.

Zkušební a certifikační orgán v testu DGUV

Alte Heerstr. 111

D-53757 Sankt Augustin

Identifikační číslo oznámeného subjektu: 0121

Dozorový orgán:

DEKRA EXAM GmbH

Dinnendahlstr. 9

D-44809 Bochum

Identifikační číslo oznámeného subjektu: 0158

2. Bezpečnostní pokyny

Přečtěte si veškeré níže uvedené pokyny a dodržujte je. Jejich nedodržování nebo nesprávné dodržování může vést k funkčním poruchám nebo způsobit vážné zranění či dokonce smrt.

Uživatel musí před zahájením provozu posoudit rizika týkající se možných nebezpečných sloučenin na pracovišti.



2.1. Požadavky na personál

Polomasku smějí používat pouze zkušení kvalifikovaní pracovníci a poučený personál, kteří si přečetli tento návod k použití a plně mu porozuměli. Polomasku nepoužívejte, pokud jste unaveni nebo pod vlivem drog, alkoholu nebo léků.

2.2. Osobní ochranné vybavení

Polomaska je vysoce účinný prostředek ochrany zdraví při lakýrnických pracích a souvisejících činnostech v nebezpečném prostředí. Polomaska je součástí osobních ochranných prostředků (OOP) v kombinaci s bezpečnostní obuví, ochranným oblekem, ochrannými rukavicemi a v případě potřeby ochranou sluchu.

2.3. Použití v prostředí s nebezpečím výbuchu

	Nebezpečí!
 DANGER	
<p>Nebezpečí ohrožení života při výbuchu</p> <p>Použití polomasky v prostředí s nebezpečím výbuchu v zóně 0 může způsobit výbuch.</p> <p>→ Polomasku nikdy nepřenášejte do prostředí s nebezpečím výbuchu zóny Ex 0.</p>	

Polomaska je schválena pro použití / skladování v prostředí s nebezpečím výbuchu v zóně Ex 1 a 2.

Je třeba dbát na označení produktu.

2.4. Bezpečnostní pokyny

Technický stav

- Před každým použitím polomasku zkontrolujte z hlediska poškození.
- Polomasku nikdy nepoužívejte, pokud je poškozená či v ní chybí některé části.
- Dýchací filtr, předfiltr a filtrační polomaska se nesmí dále používat od okamžiku, kdy uživatel přístroje zjistí průnik škodlivých látek prostřednictvím chuťového a/nebo čichového vjemu.
- Polomasku nikdy svévolně nepřestavujte a neprovádějte technické změny.

Čištění

- K čištění polomasky nikdy nepoužívejte čisticí prostředky obsahující kyseliny nebo louhy.
- Nikdy nepoužívejte čisticí prostředky na bázi halogenovaných uhlovodíků.

Místo použití

- Použití kyslíku nebo vzduchu obohaceného kyslíkem není povoleno.

- Používání plynových filtrů s označením A1 proti plynům a výparům s bodem varu < 65 °C je nepřipustné (ani u kombinovaných filtrů, např. A2 P3 RD; barevné označení: hnědá bílá).
- Polomaska nesmí být používána v situacích, kdy může hrozit nebezpečí vzniku vznícení a požáru.
- Polomasku lze používat pouze při složení vzduchu s nízkou koncentrací znečišťujících plynů nebo výparů 0,1 obj. % s filtry A1 a s koncentrací znečišťujících plynů nebo výparů 0,5 obj. % s filtry A2.
- Polomaska může být použita proti prachu a plynu do čtyřnásobku hraniční hodnoty MAK s filtry P1, do desetinásobku hraniční hodnoty MAK s filtry P2 a do třicetinásobku hraniční hodnoty MAK s filtry P3.
- Polomaska může být použita pouze v místnostech, kde vzduch obsahuje nejméně 17 obj. % a nejvýše 23,5 obj. % kyslíku.
- Polomaska nesmí být používána v uzavřených prostorách, jako jsou kotle, potrubí, jámy a kanály.
- Polomaska nesmí být použita proti plynům obsahujícím oxid uhelnatý (CO).
- Polomaska nesmí být použita, pokud druh a kvalita znečišťujících látek nejsou známy, nebo pokud znečišťující látky představují přímé nebezpečí pro zdraví a život.
- Polomaska s filtrem s aktivním uhlím nesmí být používána na pracovištích, kde by se mohly vyskytovat jiskry nebo otevřený oheň.

Všeobecné údaje

- Osobám s vousy nebo kotletami v oblasti těsnění je nošení polomasky zakázáno.
- Dodržujte místní předpisy o bezpečnosti, ochraně zdraví při práci a ochraně životního prostředí.
- Dodržujte předpisy pro prevenci úrazů.

3. Použití

Používání podle určení

Polomaska chrání při použití odpovídajícího typu filtru před organickými plyny a parami (bod varu > 65 °C) a/nebo před prachem, jako např. před výpary rozpouštědel, mlhou z barev a prachem z broušení.

Nesprávné použití

Nesprávným použitím je použití polomasky v prostředí s radiačním zářením nebo tepelnou zátěží.

4. Popis

Polomaska zajišťuje uživateli přívod čistého vzduchu a skládá se z následujících hlavních součástí:

- Kryt polomasky s tělem polomasky
- Upínací pavouk
- Předfiltr, kryt předfiltru a dýchací filtr
- Výdechová membrána

5. Obsah dodávky

- Polomaska s hlavovým upínacím systémem a pásy
- 2 držáky předfiltrů
- 2 dýchací filtry
- 10 předfiltrů
- Hygienický box s montážní sadou (volitelné příslušenství)
- Návod k použití

Po vybalení zkontrolujte následující:

- Poškozená polomaska
- Dodávka kompletní

6. Složení

(viz obr. 1)

- | | |
|---|--|
| <p>[1-1] Připojení filtru s vdechovací membránou</p> <p>[1-2] Hlavový upínací systém s pásy</p> | <p>[1-3] Kryt masky</p> <p>[1-4] Dýchací filtr</p> <p>[1-5] Předfiltr</p> <p>[1-6] Kryt předfiltru</p> |
|---|--|

7. Technické údaje

Název		
Provozní teplota	-30 °C - 60 °C	-22 °F - 140 °F
Skladovací teplota	-20 °C - 60 °C	-4 °F - 140 °F
Hmotnost včetně 2 filtrů A2P3 a držáku předfiltrů	385 g	13.6 oz.

8. První uvedení do provozu

8.1. Zkompletování polomasky

	Upozornění!
Při kompletování polomasky netlačte na tenké vzpěry ve výdechové oblasti.	

- Srovnejte náhlavní pásky a spodní pásky.
- Zavěste kryt masky v oblasti nosu masky.
- Kryt masky pevně zatlačte na oblast výdechového ventilu, dokud zcela nezaskočí. Náhlavní pásky a spodní pásky nesmí být zmáčknuty.
- Náhlavní pásky a spodní pásky zkontrolujte z hlediska snadného zapínání a odepínání.

8.2. Vložení předfiltrů

- Namontujte dýchací filtry s předfiltry a držákem předfiltrů (viz kapitolu 10.2).

8.3. Vložení dýchacích filtrů a čištění polomasky

(viz obr. 2.1 a 2.2)



Upozornění!

Před prvním použitím musí být polomaska důkladně vyčištěna přiloženými čisticími ubrousky.

- Nasazení dýchacích filtrů na polomasku (viz kapitolu 10.1).
- Tělo polomasky a gumové těsnění důkladně vyčistěte přiloženými čisticími ubrousky.

9. Regulační režim

9.1. Kontrola data expirace dýchacích filtrů



Upozornění!

Před každým použitím je třeba zkontrolovat datum použitelnosti dýchacích filtrů a v případě, že je překročeno, je třeba dýchací filtry vyměnit (celý pár). Dýchací filtry se musí měnit nejméně jednou týdně bez ohledu na datum jejich použitelnosti. Předfiltry je třeba vyměnit po každém použití masky. Je třeba dodržovat místně platné právní předpisy. **VAROVÁNÍ:** Pokud se objeví zřetelný zápach / chuť nebo výrazně zvýšený odpor při dýchání, je třeba okamžitě vyměnit filtry (dýchací filtr a předfiltr).

- Zkontrolujte datum spotřeby a stav dýchacích filtrů a v případě potřeby je vyměňte (viz kapitolu 10.1).
- Zkontrolujte, zda byly od posledního použití vyměněny předfiltry, a pokud ne, vyměňte je (viz kapitolu 10.2).

9.2. Kontrola polomasky



Upozornění!

Před nasazením polomasky se ujistěte, že jsou vdechovací membrána a výdechová membrána plně funkční.

- Kontrola vdechovací membrány a výdechové membrány (viz kapitolu 10.3).

9.3. Nasazení polomasky

(viz obr. 3.1 až 3.3)



Varování!

⚠ DANGER

Nebezpečí ohrožení zdraví v důsledku otravy

Nesprávné nasazení polomasky na obličej může umožnit průnik škodlivých látek zvenčí.

→ Utáhněte oba konce náhlavního pásku tak, aby polomaska zcela přiléhala k obličeji.

→ Používejte pouze těsnící polomasku s instalovanými dýchacími filtry.

- Poutka hlavového upínacího systému stáhněte až na konec náhlavních pásků.
- Spodní pásky zcela protáhněte tak, aby poutka hlavového upínacího systému přiléhala ke krytu masky.
- Spodní pásky natáhněte přes hlavu.
- Nasaďte polomasku na ústa a nos.
- Hlavový upínací systém nasaďte na zadní část hlavy a ved'te jej nad ušima.
- Utáhněte oba konce náhlavního pásku tak, aby polomaska pevně přiléhala k obličeji.
- Náhlavní pásky a spodní pásky srovnejte a příp. je upravte, aby polomaska na obličeji seděla pohodlně a pevně.

9.4. Zkouška těsnosti před použitím

(viz obr. 4.1 a 4.2)

Podtlaková zkouška

- Oba dýchací filtry utěsněte rukama a nadechněte se, aby se vytvořil podtlak.
- Krátce zadržte dech. Podtlak přitom musí zůstat zachován.

- Při vyrovnávání podtlaku musí být polomaska znovu nastavena.

Nastavení polomasky

- Utáhněte oba konce náhlavního pásku tak, aby polomaska zcela přiléhala k obličeji.

Přetlaková zkouška

- Podržte výdechový ventil jednou rukou a silně vydechněte.
- Polomaska se nesmí zvednout z obličeje.
- Pokud přetlak unikne gumovým těsněním, polomaska musí být znovu nastavena.

Nastavení polomasky

- Utáhněte oba konce náhlavního pásku tak, aby polomaska zcela přiléhala k obličeji.

10. Údržba

Následující kapitola popisuje údržbu a servis polomasky. Údržbové a servisní práce smí provádět pouze školení kvalifikovaní pracovníci.

10.1. Výměna dýchacích filtrů

(viz obr. 1)

Uvolnění dýchacích filtrů

- Otáčejte dýchacím filtrem [4] proti směru šipky a oddělte jej od polomasky.

Vložení dýchacích filtrů

- Dýchací filtr [4] nasadte na přípojku [1] polomasky tak, aby značky na dýchacím filtru [4] a polomasce byly proti sobě.
- Dýchací filtr [4] opatrně otočte co nejvíce ve směru šipky.
- Druhý dýchací filtr [4] vyměňte stejným způsobem jako první.
- Datum instalace dýchacích filtrů [4] zaznamenejte na štítek na hygienickém boxu.

10.2. Výměna předfiltrů

(viz obr. 1)

- Oddělte držák filtru [6] od dýchacích filtrů [4] a sejměte jej.
- Vyměňte starý předfiltr [5] a zlikvidujte jej.
- Do držáku filtrů [6] vložte nový předfiltr [5].
- Dýchací filtry [4] zatlačte do držáku filtrů [6], aby těsnily po celém obvodu.

10.3. Kontrola vdechovací membrány a výdechové membrány



Upozornění!

Výměnu vdechovací membrány a výdechové membrány provádějte nejméně jednou za 2 roky.

Kontrola vdechovací membrány

- Ujistěte se, že vdechovací membrána není přilepená k ventilovému sedlu.
- Opatrně vyjměte vdechovací membránu u čepu a zkontrolujte z hlediska trhlin nebo jiného poškození.
- Pečlivě připevněte vdechovací membránu za čep.
- Vdechovací membrána musí uvnitř rovnoměrně přiléhat k těsnicí ploše.

Kontrola výdechovací membrány

- Oddělte kryt masky z těla polomasky.
- Uchopte výdechovou membránu za okraj a vytáhněte ji.
- Zkontrolujte sedlo ventilu z hlediska nečistot a poškození, v případě potřeby vyčistěte.
- Zamáčkněte výdechovou membránu do sedla ventilu tak, aby výdechová membrána přiléhala rovnoměrně a rovně.

10.4. Kontrola gumového těsnění, náhlavních pásků a spodních pásků

- Zkontrolujte gumové těsnění obličejové části z hlediska trhlin nebo jiných poškození.
- Náhlavní pásky a spodní pásky zkontrolujte z hlediska trhlin nebo jiných poškození.

11. Péče a skladování

Aby byla zajištěna funkce polomasky, je nutné pečlivé zacházení a trvalá péče o produkt.

11.1. Čištění a dezinfekce



Upozornění!

K dezinfekci polomasky používejte čisticí ubrousky (#134965).

Čištění by mělo být prováděno nejpozději po šesti měsících, a to i tehdy, když se polomaska nepoužívá.

Polomasku lze pro účely čištění nebo při výměně vadné součásti snadno demontovat bez použití nástrojů. Po každém použití je nutné polomasku očistit od potu a kondenzátu.

- Polomasku a gumové těsnění důkladně vyčistěte přiloženými čistícími ubrousky.
- Po každém čištění proveďte kontrolu funkčnosti (viz kapitolu 10.3).

11.2. Uskladnění

	Pozor!
⚠ DANGER	
<p>Věcné škody v důsledku nesprávného skladování</p> <p>Nesprávné podmínky skladování polomasky mohou vést k jejímu poškození.</p> <ul style="list-style-type: none"> → Zabráňte působení přímého slunečního záření. → Uchovávejte mimo dosah zdrojů tepla. → Zajistěte dostatečné větrání skladovacích prostor. → Udržujte relativní vlhkost < 90 %. → Polomasku skladujte pouze v suchém stavu. 	

Nové a originální polomasky lze skladovat za uvedených skladovacích podmínek po dobu 6 let (viz kapitolu 7). Trvanlivost polomasky končí 6 let po datu vyraženém na vnitřním těle masky. Rok lze odečíst ve vnitřním kruhu a měsíc ve vnějším kruhu s ohledem na označovací šipku. Příklad je uveden na následujícím obrázku (datum: 09/2020 -> datum konce životnosti: 09/2026):



Používané masky musí být uloženy do příslušných hygienických boxů, speciálních skladovacích skříní nebo jiných vhodných úložných schránek, aby byly chráněny před prachem a výpary.

12. Likvidace

Polomasku zlikvidujte jako druhotnou surovinu. Aby se zabránilo poškození životního prostředí, oddělte polomasku od dýchacích filtrů a předfiltrů a zlikvidujte náležitým způsobem. Dodržujte místní předpisy!

13. Zákaznický servis

Příslušenství, náhradní díly a technickou podporu vám poskytne prodejce SATA.

14. Příslušenství

(viz obr. 5)

Obj. č.	Název	Počet
134296	Dýchací filtr A2 P3 RD	1 pár
134312	Dýchací filtr A2 P3 RD	3 páry
134304	Dýchací filtr A2 P3 RD	6 párů
134262	Předfiltr	10 ks
134239	Předfiltr	50 ks

15. Náhradní díly

(viz obr. 5)

Obj. č.	Název	Počet
134270	Vdechovací a výdechová membrána	5 nebo 10 ks
134254	Náhlavní pásek s hlavovým upínacím systémem a krytem masky	1 ks
134965	Čisticí ubrousky Halbmasken Atemschutzcleaner	10 ks
134247	Držák předfiltrů	2 ks

16. Vysvětlení piktogramu



1. Teplotní rozsah při skladování (–10° C až +55° C)
2. Pozor! Dodržujte návod k použití
3. Vždy používejte dva dýchací filtry stejného typu.
4. Trvanlivost do (viz obal)
5. Maximální vlhkost během skladování

17. Prohlášení o shodě

Aktuálně platné prohlášení o shodě najdete zde:



www.sata.com/downloads

Indholdsfortegnelse [Original tekst: Tysk]

1. Generel information.....57	10. Vedligeholdelse og reparation65
2. Sikkerhedshenvisninger59	11. Pleje og opbevaring.....66
3. Anvendelse.....61	12. Bortskaffelse.....67
4. Beskrivelse61	13. Kundeservice.....67
5. Samlet levering.....62	14. Tilbehør67
6. Opbygning62	15. Reservedele68
7. Tekniske data62	17. EF konformitetserklæring68
8. Første ibrugtagning62	



Læs dette først!

Læs hele denne betjeningsvejledning omhyggeligt før ibrugtagning og drift. Følg sikkerheds- og farehenvisningerne!

Opbevar altid denne betjeningsvejledning sammen med produktet eller på et sted, der til enhver tid er tilgængeligt for alle!

1. Generel information

1.1. Indledning

SATA air star F, herefter kaldet halvmaske, bruges til at forsyne bæreren med ren indåndingsluft.

1.2. Målgruppe

Denne driftsvejledning er beregnet til

- Fagfolk inden for maler- og lakhåndværk.
- Uddannet personale i lakeringsarbejde i industri- og håndværkssomheder.

1.3. Forebyggelse af ulykker

De gældende landespecifikke ulykkesforebyggende forskrifter og de tilsvarende specifikationer, retningslinjer og instruktioner, der skal anvendes, skal overholdes. Brugere af åndedrætsværn skal overholde de foreskrevne lægeundersøgelser mht. egnethed samt de nødvendige frister for og omfang af forebyggende arbejdsmedicinske undersøgelser.

Specielt i Tyskland skal brancheforeningens gældende regler for forebyggende arbejdsmedicinske undersøgelser samt de relevante forskrifter iht. åndedrætsværn-foldere DGUV-regel 112-190 overholdes. Ændringer af disse specifikationer efter tryk af det foreliggende dokument skal kontrolleres og overholdes tilsvarende.

1.4. Tilbehør, reserve- og sliddele

Brug altid kun originalt tilbehør og originale reserve- og sliddele fra SATA. Tilbehørsdele, der ikke er leveret af SATA, er ikke kontrolleret og ikke godkendt. SATA er ikke ansvarlig for skader, der opstår som følge af brugen af tilbehør, reserve- og sliddele, der ikke er godkendt.

1.5. Garanti og ansvar

SATAs almindelige forretningsbetingelser, eventuelle yderligere kontraktlige aftaler samt gældende lovgivning er gældende for dette produkt.

SATA er ikke ansvarlig for

- Manglende overholdelse af betjeningsvejledningen
- Ukorrekt anvendelse af produktet
- Brug af ikke-uddannet personale
- Manglende anvendelse af personligt beskyttelsesudstyr
- Brug af andet end originalt tilbehør, originale reserve- og sliddele
- Ombygning eller tekniske ændringer udført af brugeren
- Naturlig slitage/slid
- Atypisk slagbelastning
- Monterings- og demonteringsarbejder

1.6. Anvendte direktiver, forordninger og standarder

PPE-forordning (EU) 2016/425 i forbindelse med PPE-brugerforordning (PSA-BV)

Det Europæiske Parlaments forordning om personlige værnemidler (PPE-VO) samt forordning om sikkerhed og sundhedsbeskyttelse ved brug af personlige værnemidler på arbejdspladsen (PPE-BV).

Direktiv 2014/34/EU

Materiel og sikringssystemer beregnet til anvendelse i eksplosionsfarlig atmosfære (ATEX).

Direktiv 2006/42/EF

Maskindirektiv

DIN EN 14387:2021-07 – Åndedrætsværn – Gasfiltre og kombinationsfiltre

DIN EN 140:1998-12 – Halvmasker og kvartmasker

DGUV-regel 112-190 – Brug af åndedrætsværn

DIN EN 14387:2008-05 – Åndedrætsværn – Gasfiltre og kombinationsfiltre

1.7. Certificeringsorganer og overvågningsorganer

Certificeringsorgan:

IFA Institut für Arbeitsschutz
der Deutschen Gesetzlichen Unfallversicherung e.V.
Prüf- und Zertifizierungsstelle im DGUV Test
Alte Heerstr. 111
D-53757 Sankt Augustin
Identifikationsnr. for det bemyndigede organ: 0121

Overvågningsorgan:

DEKRA EXAM GmbH
Dinnendahlstr. 9
D-44809 Bochum
Identifikationsnr. for det bemyndigede organ: 0158

2. Sikkerhedshenvisninger

Alle nedenstående henvisninger skal læses og følges. Manglende eller forkert overholdelse kan medføre funktionsfejl, alvorlig tilskadekomst eller dødsfald.

Før brug skal brugeren udføre en risikovurdering hvad angår mulige, farlige forbindelser på arbejdspladsen.

2.1. Krav til personale

Halvmasken må kun anvendes af erfarne fagfolk og oplært personale, som har læst og forstået hele denne betjeningsvejledning. Brug ikke halvmasken, hvis du er træt eller påvirket af stoffer, alkohol eller medicin.

2.2. Personligt beskyttelsesudstyr

Halvmasken er en højeffektiv forholdsregel til beskyttelse af sundheden ved lakeringsarbejde og aktiviteter i forbindelse hermed i sundhedsfarlige miljøer. Halvmasken udgør en del af det personlige beskyttelsesudstyr sammen med sikkerhedssko, beskyttelsesdragt, sikkerhedshandsker og om nødvendigt høreværn.

2.3. Anvendelse i eksplosionsfarlige områder

	Fare!
⚠ DANGER	
<p>Livsfare pga. eksplosion</p> <p>Der kan opstå eksplosion, hvis halvmasken anvendes i eksplosive atmosfærer i ex-zone 0.</p> <p>→ Halvmasken må aldrig bringes ind i eksplosive atmosfærer i ex-zone 0.</p>	

Halvmasken er godkendt til brug/opbevaring i eksplosive atmosfærer i Ex-zone 1 og 2.

Produktmærkningen skal overholdes.

2.4. Sikkerhedshenvisninger

Teknisk tilstand

- Kontroller halvmasken for beskadigelser før hver brug.
- Brug ikke halvmasken, hvis den er beskadiget, eller der mangler dele.
- Åndefiltre, forfiltre og filtrerende halvmasker må ikke længere anvendes, når bæreren af apparatet bemærker skadelige stoffer i form af smags- og/eller lugtoplevelser.
- Du må ikke selv ombygge eller foretage tekniske ændringer af halvmasken.

Rengøring

- Brug aldrig syre- eller ludholdige rengøringsmidler til rengøring af halvmasken.
- Må aldrig bruges med rengøringsmidler baseret på halogeniserede kulbrinter.

Anvendelsessted

- Brugen af oxygen eller oxygenberiget luft er ikke tilladt.
- Brug af gasfiltre med betegnelsen A1 mod stoffer med lavt kogepunkt <65°C er ikke tilladt (også ved kombinationsfilter, f.eks. A2 P3 R D; markeringsfarve: brun hvid).
- Halvmasken må ikke bruges i situationer, hvor der er risiko for antændelighed.
- Halvmasken må kun bruges ved en luftsammensætning med lave gas- eller dampformige koncentrationer af farlige stoffer på 0,1 vol.-% med

A1-filtre og på 0,5 vol.-% med A2-filtre.

- Halvmasken må bruges ved støv og gaskoncentrationer op til 4 gange MAK-værdien med P1-filtre, op til 10 gange MAK-værdien med P2-filtre og op til 30 gange MAK-værdien med P3-filtre.
- Halvmasken må kun bruges i rum, hvor luften indeholder mindst 17 vol.-% og højst 23,5 vol.-% ilt.
- Halvmasken må ikke bruges i lukkede rum såsom kedler, rørledninger, gruber og kanaler.
- Halvmasken må ikke bruges mod kuliltegasser (CO).
- Halvmasken må ikke bruges, når det skadelige stofs type og egen-skab er ukendt, eller det skadelige stof udgør en direkte fare for liv og helbred.
- Halvmasken med aktivkulfilter må ikke bruges på arbejdssteder, hvor der kan forekomme gnistregn eller åben ild.

Generelt

- Personer med skæg eller bakkenbarter i tætningslinjen må ikke bære halvmasken.
- De lokale forskrifter vedrørende sikkerhed, arbejds- og miljøbeskyttelse skal overholdes.
- Overhold forskrifterne for forebyggelse af ulykker.

3. Anvendelse

Korrekt anvendelse

Med brug den korrekte filtertype beskytter halvmasken mod organiske gasser og dampe (kogepunkt > 65°C) und/eller støv som f.eks. opløsningsmiddeldampe, laktåge og slibestøv.

Ikke tilsigtet anvendelse

Som ikke tilsigtet anvendelse anses brugen af halvmasken i stråle- eller varmebelastede miljøer.

4. Beskrivelse

Halvmasken bruges til at forsyne bæreren med ren åndeluft og består af hovedkomponenterne:

- Maskekappe med maskelegeme
- Hovedbånd
- Forfilter, forfilterkappe samt åndefilter
- Udåndingsmembran

5. Samlet levering

- Halvmaske med hovedgear og bånd
- 2 forfilterholdere
- 2 åndefiltre
- 10 forfiltre
- Hygiejneboks med fastgørelsessæt (ekstraudstyr)
- Betjeningsvejledning

Kontrollér efter udpakning

- Om halvmasken er beskadiget
- At leveringsomfanget er fuldstændigt

6. Opbygning

(se fig. 1)

- | | | | |
|-------|---|-------|----------------|
| [1-1] | Åndefiltertilslutning med indåndingsmembran | [1-4] | Åndefiltre |
| [1-2] | Hovedgear med bånd | [1-5] | Forfilter |
| [1-3] | Maskekappe | [1-6] | Forfilterkappe |

7. Tekniske data

Betegnelse		
Driftstemperatur	-30 °C - 60 °C	-22 °F - 140 °F
Opbevaringstemperatur	-20 °C - 60 °C	-4 °F - 140 °F
Vægt inkl. 2x A2P3-filtre og forfilterholder	385 g	13.6 oz.

8. Første ibrugtagning

8.1. Samling af halvmasken

 OBS!
Tryk ikke mod de tynde afstivninger i udåndingsområdet, når halvmasken samles.

- Bring hovedbåndene og de nederste bånd i orden.
- Sæt maskekappen ind i maskekroppens næseområde.
- Tryk maskekappen fast på udåndingsventilområde, til den går helt i indgreb. Pas på ikke at trykke hovedbåndene og de nederste bånd ud af facon.
- Kontroller, at hovedbåndene og de nederste bånd går let.

8.2. Indsætning af forfilter

- Sæt åndefiltrene sammen med forfiltre og forfilterholdere (se kapitel 10.2).

8.3. Montering af åndefiltre og rengøring af halvmaske

(se fig. 2.1 og 2.2)



OBS!

Før første ibrugtagning skal halvmasken rengøres grundigt med de vedlagte rengøringsklude.

- Sæt åndefiltrene ind i halvmasken (se kapitel 10.1).
- Rengør maskelegemet og gummipakningen grundigt med de medfølgende rengøringsklude.

9. Reguleringsdrift

9.1. Kontrol af åndefiltrenes holdbarhedsdato



OBS!

Før hver anvendelse skal holdbarhedsdatoen for åndefiltrene kontrolleres; hvis holdbarhedsdatoen er overskredet, skal åndefiltrene udskiftes parvist. Åndefiltrene skal udskiftes mindst en gang om ugen uafhængigt af holdbarhed. Forfiltrene skal udskiftes efter hver brug af masken. Overhold de gældende, lokale lovbestemmelser. **ADVARSEL** Ved mærkbar luft/smag eller mærkbar forøget åndemodstand skal filtrene omgående udskiftes (åndefilter og forfilter).

- Kontroller åndefiltrenes holdbarhedsdato og tilstand, og udskift dem om nødvendigt (se kapitel 10.1).
- Kontroller, om forfiltrene er udskiftet siden sidste brug; udskift, hvis dette ikke er tilfældet (se kapitel 10.2).

9.2. Kontrol af halvmasken



OBS!

Før halvmasken tages på, skal det sikres, at indåndings- og udåndingsmembranerne er fuldt funktionsdygtige.

- Kontrol af indåndings- og udåndingsmembraner (se kapitel 10.3).

9.3. Påsætning af halvmasken

(se fig. 3.1 til 3.3)

**Advarsel!****⚠ DANGER****Sundhedsfare pga. forgiftning**

Skadelige stoffer kan trænge ind udefra, hvis halvmasken ikke sættes korrekt på ansigtet.

→ Spænd begge ender af hovedbåndet efter, til halvmasken sidder tæt ind til hovedet.

→ Halvmasken skal være helt tæt, og åndefiltrene skal være monteret, før den bruges.

- Tæk hovedgearets løkker til enden af hovedbåndene.
- Træk de nederste bånd helt igennem, til hovedgearets løkker sidder tæt ind til maskekappen.
- Træk de nederste bånd over hovedet.
- Sæt halvmasken over mund og næse.
- Sæt hovedgearet på baghovedet, og før det hen over ørerne.
- Spænd begge ender af hovedbåndet efter, til halvmasken sidder tæt ind til hovedet.
- Udjævn hovedbåndene og de nederste bånd, og efterjuster om nødvendigt, til halvmasken sidder bekvemt og fast ind mod ansigtet.

9.4. Tæthedskontrol før brug

(se fig. 4.1 og 4.2)

Undertryksskontrol

- Tætn begge åndefiltre med hænderne, og ånd ind, til der opstår et undertryk.
- Hold vejret kortvarigt. I den tid skal undertrykket holdes.
- Hvis undertrykket udlignes, skal halvmasken efterjusteres.

Efterjustering af halvmaske

- Spænd begge ender af hovedbåndet efter, til halvmasken sidder tæt ind til hovedet.

Overtryksskontrol

- Tætn udåndingsventilen med en hånd, og ånd fast ud.
- Halvmasken må ikke løfte sig fra ansigtet.
- Hvis overtrykket undviger via gummipakningen, skal halvmasken efterjusteres.

Efterjustering af halvmaske

- Spænd begge ender af hovedbåndet efter, til halvmasken sidder tæt ind til hovedet.

10. Vedligeholdelse og reparation

Følgende kapitel beskriver vedligeholdelse og reparation af halvmasken. Vedligeholdelses- og reparationsarbejde må kun udføres af uddannet fagpersonale.

10.1. Udskiftning af åndefilter

(se fig. 1)

Løsningen af åndefilter

- Drej åndefilteret [4] mod pilens retning, og løs det fra halvmasken.

Isætning af åndefilter

- Sæt åndefilteret [4] på åndefiltertilslutningen [1] på halvmasken, så stregmarkeringerne på åndefilteret [4] og halvmaskinen ligger ud for hinanden.
- Drej forsigtigt åndefilteret [4] i pilens retning til anslag.
- Udskift det andet åndefilter [4] på samme måde som det første.
- Notér datoen for montering af åndefiltrene [4] på etiketten på hygiejneboksen.

10.2. Udskiftning af forfilter

(se fig. 1)

- Frigør filterholderen [6] fra åndefilteret [4], og tag den af.
- Tag det gamle forfilter [5] ud, og bortskaf det.
- Læg et nyt forfilter [5] i filterholderen [6].
- Tryk åndefilteret [4] ind i filterholderen [6], så dette tætnet hele vejen rundt.

10.3. Kontrol af indåndings- og udåndingsmembraner



OBS!

Indåndingsmembranerne og udåndingsmembranen skal som minimum udskiftes hvert 2. år.

Kontrol af indåndingsmembran

- Sørg for, at indåndingsmembranen ikke klæber fast til ventil sædet.
- Frigør forsigtigt indåndingsmembranerne på tappen, og kontrollér dem visuelt for revner eller anden form for beskadigelse.
- Frigør forsigtigt indåndingsmembranen bag tappen.
- Indåndingsmembranen skal indvendigt ligge ensartet på pakningsfla-

den.

Kontrollér udåndingsmembranen

- Frigør maskekappen fra maskelegemet.
- Tag fat i kanten af udåndingsmembranen, og træk den ud.
- Kontrollér ventil sædet for snavs og beskadigelse, og rengør om nødvendigt.
- Tryk forsigtigt udåndingsmembranen ind i ventil sædet, til den går i indgreb, og så udåndingsmembranen ligger ensartet og jævnt.

10.4. Kontrol af gummipakning, hovedbånd og nederste bånd

- Kontrollér ansigtsdelens gummipakning for revner eller andre beskadigelser.
- Kontroller hovedbånd og nederste bånd for revner eller andre beskadigelser.

11. Pleje og opbevaring

For at sikre halvmaskens funktion er omhyggelig omgang med produktet samt løbende vedligeholdelse nødvendig.

11.1. Rengøring og desinficering



OBS!

Brug rengøringsmiddel til rengøring af halvmaske - åndedrætsværn (#134965) til desinficering.

Rengøring skal som minimum udføres efter seks måneder, også selvom halvmasken ikke har været i brug.

Halvmasken kan let demonteres uden værktøj med henblik på rengøring eller udskiftning af defekte dele. Efter hver brug skal halvmasken rengøres for sved og kondens.

- Rengør halvmasken og gummipakningen grundigt med de medfølgende rengøringsklude.
- Udfør en funktionskontrol efter hver rengøring (se kapitel 10.3).

11.2. Opbevaring

	Forsigtig!
▲ DANGER	
<p>Risiko for materielle skader pga. forkert opbevaring Forkerte opbevaringsbetingelser for halvmasken kan beskadige den.</p> <ul style="list-style-type: none"> → Undgå direkte sollys. → Hold den væk fra varmekilder. → Søg for tilstrækkelig ventilation af opbevaringsrummene. → Hold en relativ luftfugtighed på < 90%. → Opbevar kun halvmasken i tør tilstand. 	

Nye og originalemballerede halvmasker kan opbevares i 6 år under de nævnte opbevaringsbetingelser (se kapitel 7). Halvmasken er holdbar til 6 år efter den dato, der er præget indvendigt i maskine. Årstallet kan aflæses i den indre cirkel og måneden i den ydre ring, idet der tages hensyn til mærkningspilen. Et eksempel er vist i følgende illustration (dato: 09/2020 -> udløbsdato: 09/2026):



Masker, der er i brug, skal opbevares i dertil beregnede hygiejnebokse i særlige lagerskabe eller andre egnede beholdere, så de beskyttes mod støv og dampe.

12. Bortskaffelse

Halvmasken bortskaffes som brugbart materiale. Bortskaf halvmasken adskilt fra åndefiltrene og forfiltrene fagligt korrekt for at undgå miljøskader. Overhold de lokale forskrifter!

13. Kundeservice

Du kan få tilbehør, reservedele og teknisk support hos din SATA-forhandler.

14. Tilbehør

(se fig. 5)

Art. nr.	Betegnelse	Antal
134296	Åndefilter A2 P3 R D	1 par

Art. nr.	Betegnelse	Antal
134312	Åndefilter A2 P3 R D	3 par
134304	Åndefilter A2 P3 R D	6 par
134262	Forfilter	10 Stk.
134239	Forfilter	50 stk.

15. Reservedele

(se fig. 5)

Art. nr.	Betegnelse	Antal
134270	Ind. og udåndingsmembraner	5 eller 10 stk.
134254	Hovedbånd med hovedgear og maskekappe	1 stk.
134965	Rengøringsmiddel til halvmaskers åndedrætsværn	10 Stk.
134247	Forfilterholder	2 stk.

16. Forklaring på piktogram



1. Temperaturområde under opbevaring (-10° C - 55° C)
2. Bemærk! Følg betjeningsvejledningen
3. Brug altid to åndefiltre af samme type
4. Kan opbevares til (se emballage)
5. Maksimal fugt under opbevaring

17. EF konformitetserklæring

Du finder den aktuelt gældende konformitetserklæring under:



www.sata.com/downloads

Sisukord [originaalsõnastus: saksakeelne]

1. Üldine informatsioon.....69	10. Tehnohooldus ja korrashoid.....77
2. Ohutusjuhised71	11. Korrashoid ja hoiustamine.....78
3. Kasutamine73	12. Jäätmekäitlus79
4. Kirjeldus.....73	13. Kliendiabi- ja teeninduskeskus.....79
5. Tarnekomplekt.....74	14. Tarvikud79
6. Ehitus74	15. Varuosad80
7. Tehnilised andmed74	17. EÜ vastavusdeklaratsioon.....80
8. Esmakordne kasutuselevõtt.....74	



Kõigepealt lugege!

Lugege see kasutusjuhend enne kasutuselevõttu ja kasutamist täielikult ning tähelepanelikult läbi. Järgige ohutus- ja ohusuuniseid!

Hoidke käesolevat kasutusjuhendit alati toote läheduses või igal ajal kõigile ligipääsetavas kohas!

1. Üldine informatsioon

1.1. Sissejuhatus

SATA air star F, edaspidi poolmask, on ette nähtud kasutaja varustamiseks puhta hingamisõhuga.

1.2. Sihtrühm

See kasutusjuhend on mõeldud järgmiseks.

- Professionaalsetele maalri- ja värvimisettevõtetele.
- Tööstus- ja käsitööettevõtetes värvimistöid tegev koolitatud personal.

1.3. Õnnetuste vältimine

Alati tuleb järgida kehtivad riiklikke tööohutuseeskirju ja nendega seonduvaid nõudeid, direktiive ja suuniseid. Hingamisteede kaitseseadmete kandjad peavad sobivuse tuvastamiseks kinni pidama ettenähtud arstlikest kontrollidest ning vajalike töömeditsiini ennetuskontrolli vajalikest tähtaegadest ja mahtudest.

Eelkõige Saksamaa puhul tuleb silmas pidada kehtivaid ametiühingute põhimõtteid töömeditsiini ennetuskontrolli kohta ning DGUV-reegli 112-190 hingamisteede teabelehe kohaldatavaid reegleid. Tuleb kontrollida, kas pärast käesoleva dokumendi trükkimist on neid nõudeid uuendatud, ja tegutseda vastavalt.

1.4. Tarvikud, varu- ja kuluosad

Alati tuleb kasutada SATA originaalseid tarvikuid, varu- ja kuluosi. Tarvikuid, mis ei ole SATA tarnitud, ei ole kontrollitud ega heaks kiidetud. SATA ei vastuta kahjustuste eest, mis on tekkinud heaks kiitmata tarvikute, varu- ja kuluosade kasutamise tõttu.

1.5. Garantii ja vastutus

Kehtivad nii SATA üldised tüüptingimused ja vastavalt olukorrale täiendavad lepingulised kokkulepped kui ka vastavalt kehtivad seadused.

SATA ei vastuta

- kasutusjuhendi eiramine
- toote mittesihipärane kasutamine
- kasutamine väljaõppeta personali poolt
- isikliku kaitsevarustuse puudumine
- Originaalsete tarvikute, varu- ja kuluosade mittekasutamine
- Omavoliline ümberehitamine või tehnilised muudatused
- Loomulik kulumine
- Kasutamisest mittetulenev koormus
- monteerimis- ja demonteerimistööd

1.6. Kohaldatud direktiivid, määrused ja standardid

Isiklike kaitsevahendite määrus (EL) 2016/425 koos isiklike kaitsevahendite kasutaja määrusega

Euroopa Parlamendi määrus isiklike kaitsevahendite kohta ning ohutus ja tervisekaitse töö isiklike kaitsevahendite kasutamisel.

Direktiiv 2014/34/EU

Plahvatusohtlikus keskkonnas kasutatavate masinate ja kaitsesüsteemide eesmärgipärane kasutamine (ATEX).

Direktiiv 2006/42/EÜ

Masinadirektiiv

DIN EN 14387:2021-07 – hingamisteede kaitsevahendid – gaasifiltrid ja kombineeritud filtrid

DIN EN 140:1998-12 – poolmaskid ja veerandmaskid

DGUV reegel 112-190 – hingamisteede kaitsevahendite kasutamine

DIN EN 14387:2008-05 – hingamisteede kaitsevahendid – gaasifiltrid ja kombineeritud filtrid

1.7. Sertimisasutus ja järelevalveasutus

Sertimisasutus:

Saksamaa õnnetusjuhtumikindlustusameti tööohutuse ja töötervishoiu instituut

Saksamaa õnnetusjuhtumikindlustuse testi kontroll- ja sertimisasutus

Alte Heerstr. 111

D-53757 Sankt Augustin

Teavitatud asutuse tunnus: 0121

Järelevalveasutus:

DEKRA EXAM GmbH

Dinnendahlstr. 9

D-44809 Bochum

Teavitatud asutuse tunnus: 0158

2. Ohutusjuhised

Lugege ja järgige kõiki alljärgnevat juhiseid. Eiramise või juhiste vale järgimise tagajärjeks võivad olla talitlushäired või rasked või surmavad vigastused.

Kasutaja peab enne käitamist tegema riskianalüüsi võimalike ohtlike ühendite suhtes töökohal.

2.1. Nõudmised töötajatele

Poolmaski võivad kasutada ainult kogenud spetsialistid ja instrueeritud personal, kes on selle kasutusjuhendi tervenisti läbi lugenud ning sellest aru saanud. Poolmaski kasutaja ei tohi olla väsinud, narkootikumide, alkoholi või ravimite mõju all.

2.2. Isiklikud kaitsevahendid

Poolmask on ülitõhus tervisekaitsevahend värvimistöodel ja sellega seotud tegevuste juures tervist kahjustavas keskkonnas. Poolmask kuulub isiklike kaitsevahendite (IKV) hulka koos turvajalatsite, kaitseüliskonna ja vajaduse korral kuulmiskaitsmega.

2.3. Kasutamine plahvatusohtlikes keskkondades



Oht!

⚠ DANGER

Eluohtlik plahvatus korral

Kasutades poolmaski plahvatusohtlikus keskkonnas Ex-tsoon 0, võib toimuda plahvatus.

→ Ärge kunagi viige poolmaski Ex-tsooni 0 plahvatusohtlikku keskkonda.

Poolmaski on lubatud kasutada/hoida Ex-tsoonide 1 ja 2 plahvatusohtlikus keskkonnas.

Järgige tootemärgistust.

2.4. Ohutusjuhised

Tehniline seisund

- Kontrollige poolmaski iga kord enne kasutamist kahjustuste tuvastamiseks.
- Kahjustatud või puuduvate osadega poolmaski ei tohi mitte mingil juhul kasutada.
- Hingamisfiltrit, eelfiltrit ja filtreerivat poolmaski ei tohi hiljemalt siis enam kasutada, kui seadme kandja tuvastab kahjulike ainete läbitungimise maitse ja/või lõhna tajumisega.
- Poolmaski ei tohi omavoliliselt ümber ehitada ega tehniliselt muuta.

Puhastamine

- Poolmaski puhastamiseks ei tohi mitte mingil juhul kasutada happeid või leeliseid sisaldavaid puhastusvahendeid.
- Mitte mingil juhul ei tohi kasutada halogeenitud süsivesinikel põhinevaid puhastusvahendeid.

Kasutuskoht

- Kasutada ei ole lubatud hapnikku ega hapnikuga rikastatud õhku.
- Keelatud on kasutada gaasifiltreid mürgistusega A1 madala keemispunktiga < 65 °C vedelikega (ka kombineeritud filtrite korral, nt A2 P3 R D; tunnusvärv: pruun, valge).
- Poolmaski ei tohi kasutada olukordades, kus valitseb süttimisoht.
- Poolmaski tohib kasutada ainult väikeste gaasiliste või aurjate kahjulike ainete kontsentratsiooni korral: 0,1 mahuprotsenti A1-filtritega ja 0,5

mahuprotsenti A2-filtritega.

- Poolmaski võib kasutada tolmu ja gaasikontsentratsioonide korral kuni 4-kordse MAK-väärtusega P1-filtritega, kuni 10-kordse MAK-väärtusega P2-filtritega ja kuni 30-kordse MAK-väärtusega P3-filtritega.
- Poolmaski tohib kasutada ainult sellistes ruumides, kus õhk sisaldab vähemalt 17 mahuprotsenti ja maksimaalselt 23,5 mahuprotsenti hapnikku.
- Poolmaski ei tohi kasutada suletud ruumides, nagu katlates, torustikes, süvendites ja kanalites.
- Poolmaski ei tohi kasutada kaitseks vingugaasi (CO) eest.
- Poolmaski ei tohi kasutada, kui kahjulike ainete liik ja omadused ei ole teada, või kui kahjulikud ained ohustavad otseselt elu ja tervist.
- Aktiivsöefiltriga poolmaski ei tohi kasutada töökohtades, kus võib esineda sädemeid või lahtist tuld.

Üldosa

- Inimesed, kellel on poolmaski tihendusjoonel habe või põskhabe, ei tohi poolmaski kanda.
- Järgige kohalikke ohutus-, tööohutus- ja keskkonnakaitse eeskirju.
- Järgige õnnetusjuhtumite vältimise eeskirju.

3. Kasutamine

Sihipärane kasutamine

Poolmask kaitseb vastavat filtritüüpi kasutades orgaaniliste gaaside ja aurude (keemispunkt > 65 °C) ja/või tolmu eest, nt lahustiaurud, värviudu ja lihvimitolmu.

Mitteotstarbekohane kasutamine

On otstarbevastane kasutada poolmaski kiirusega või kuumusega koormatud atmosfääris.

4. Kirjeldus

Poolmask on ette nähtud kasutaja varustamiseks puhta hingamisõhuga ja koosneb järgmistest põhikomponentidest:

- maski peosa koos maski korpusega
- Pearakmed
- eelfilter, eelfiltri kork ja hingamisfilter
- väljahingamise membraan

5. Tarnekomplekt

- poolmask peavõru ja rihmadega
- 2 eelfiltri hoidikut
- 2 hingamisfiltrit
- 10 eelfiltrit
- hügieeniboks koos kinnituskomplektiga (valikuline)
- Kasutusjuhend

Pärast lahtipakkimist kontrollige

- kas poolmask on kahjustatud
- Kas tarnekomplekt on täielik?

6. Ehitus

(vt joonist 1)

- | | | | |
|-------|--|-------|----------------|
| [1-1] | hingamisfiltri ühendus
koos sissehingamise
membraaniga | [1-3] | maski peaosa |
| | | [1-4] | hingamisfilter |
| | | [1-5] | eelfilter |
| [1-2] | pearihm koos peavõruga | [1-6] | eelfiltri kork |

7. Tehnilised andmed

Nimetus		
Töötemperatuur	-30 °C - 60 °C	-22 °F - 140 °F
Säilitamistemperatuur	-20 °C - 60 °C	-4 °F - 140 °F
Kaal koos 2x A2P3 filtri ja eelfiltri hoidikuga	385 g	13,6 oz.

8. Esmakordne kasutuselevõtt

8.1. Poolmaski kokkupanek

	Juhis!
Poolmaski kokkupanekul ärge vajutage väljahingamise piirkonnas olevaid õhukesti tugesid.	

- Korrastage pearihmad ja alumised rihmad.
- Kinnitage maski peaosa maski korpuse ninapiirkonda.
- Suruge maski peaosa tugevasti väljahingamisventiili piirkonda, kuni see täielikult fikseerub. Pearihmad ja alumised rihmad ei tohi seejuures kokku surutud olla.
- Kontrollige, et pearihmad ja alumised rihmad liiguksid kergelt.

8.2. Eelfiltri paigaldamine

- Pange hingamisfilter ja eelfiltri hoidik kokku (vt peatükki 10.2).

8.3. Hingamisfiltri paigaldamine ja poolmaski puhastamine

(vt jooniseid 2.1 ja 2.2)



Juhis!

Enne esmakordset kasutamist tuleb poolmask kaasasolevate puhastuslappidega põhjalikult puhastada.

- Asetage hingamisfilter poolmaski külge (vt peatükki 10.1).
- Puhastage põhjalikult maski korpus ja kummitihend kaasasolevate puhastuslappidega.

9. Tavarežiim

9.1. Hingamisfiltri aegumiskuupäeva kontrollimine



Juhis!

Kontrollige iga kord enne kasutamist hingamisfiltri aegumiskuupäeva ja kui aegumiskuupäev on ületatud, vahetage hingamisfiltrid paarikaupa välja. Sõltumatult aegumiskuupäevast tuleb hingamisfiltreid vähemalt kord nädalas vahetada. Eelfiltrid tuleb välja vahetada iga kord pärast maski kasutamist. Järgige kohalikke kehtivaid seaduseid. **HOIATUS!** Kui tunnete lõhna/maitset või kui hingamisel on tunda märgatavalt suuremat takistust, tuleb filter (hingamisfilter ja eelfilter) kohe välja vahetada.

- Kontrollige hingamisfiltri aegumiskuupäeva ja seisundit ning vajaduse korral vahetage välja (vt peatükki 10.1).
- Kontrollige, kas eelfilter on pärast viimast kasutamist vahetatud; kui mitte, siis vahetage (vt peatükki 10.2).

9.2. Poolmaski kontrollimine



Juhis!

Enne poolmaski ettepanemist tuleb veenduda, et sisse- ja väljahingamise membraanid on täiesti töökorras.

- Kontrollige sisse- ja väljahingamise membraani (vt peatükki 10.3).

9.3. Poolmaski ettepanemine

(vt jooniseid 3.1 kuni 3.3)

**Hoiatus!****⚠ DANGER****Tervisekahjustus mürgistuse tõttu**

Kui poolmask ei ole korralikult näo ette pandud, võivad kahjulikud ained väljast sisse tungida.

→ Tõmmake pearihma mõlemast otsast, kuni poolmask on igalt poolt vastu nägu.

→ Kasutage ainult siis, kui poolmask on tihe ja hingamisfilter paigaldatud.

- Tõmmake peavõru silmused pearihmade otsteni.
- Tõmmake alumised rihmad täiesti läbi, kuni peavõru silmused on vastu maski peaosa.
- Tõmmake alumised rihmad üle pea.
- Asetage poolmask üle suu ja nina.
- Asetage peavõru kuklale ja tõmmake kõrvade kohalt edasi.
- Tõmmake pearihma mõlemast otsast, kuni poolmask on tugevalt vastu nägu.
- Tõmmake pearihmad ja alumised rihmad ühepikkuseks ning vajaduse korral reguleerige, nii et poolmask oleks mugavalt ja tihedalt vastu nägu.

9.4. Tiheduse kontroll enne kasutamist

(vt jooniseid 4.1 ja 4.2)

Alarõhukontroll

- Katke mõlemad hingamisfiltrid kätega kinni ning hingake sisse, nii et tekib alarõhk.
- Hoidke õhku veidi aega kinni. Seejuures peab alarõhk püsima jääma.
- Kui alarõhk hajub, tuleb poolmaski reguleerida.

Poolmaski reguleerimine

- Tõmmake pearihma mõlemast otsast, kuni poolmask on igalt poolt vastu nägu.

Ülerõhukontroll

- Hoidke väljahingamise ventiili käega tihedalt ja hingake tugevalt välja.
- Poolmask ei tohi näolt üles tõusta.
- Ülerõhu hajumise korral kummitihendi kaudu tuleb poolmaski reguleerida.

Poolmaski reguleerimine

- Tõmmake pearihma mõlemast otsast, kuni poolmask on igalt poolt vastu nägu.

10. Tehnohooldus ja korrashoid

Järgmises peatükis kirjeldatakse poolmaski hooldust ja korrashoidu. Hooldus- ja korrashoiutöid tohivad teha ainult koolitatud erialaspetsialistid.

10.1. Hingamisfiltri väljavahetamine

(vt joonist 1)

Hingamisfiltri vabastamine

- Keerake hingamisfiltrit [4] noolele vastupidises suunas ja vabastage poolmaski küljest.

Hingamisfiltri paigaldamine

- Pange hingamisfilter [4] poolmaski hingamisfiltri ühendusele [1] selliselt, et hingamisfiltri [4] ja poolmaski kriipsud oleksid kohakuti.
- Keerake hingamisfiltrit [4] ettevaatlikult kuni lõpuni noole suunas.
- Vahetage teine hingamisfilter [4] välja analoogselt esimesele.
- Kandke hingamisfiltri [4] paigaldamise kuupäev hügieeniboksi etiketile.

10.2. Eelfiltri väljavahetamine

(vt joonist 1)

- Võtke filtrihoidik [6] hingamisfiltri [4] küljest lahti ja eemaldage.
- Võtke vana eelfilter [5] välja ja andke jäätmekäitlusse.
- Asetage uus eelfilter [5] filtrihoidikusse [6].
- Suruge hingamisfilter [4] filtrihoidikusse [6], nii et see oleks ümberringi tihe.

10.3. Sisse- ja väljahingamise membraanide kontrollimine



Juhis!

Vahetage sissehingamise membraanid ja väljahingamise membraanid vähemalt iga 2 aasta järel välja.

Sissehingamise membraani kontrollimine

- Veenduge, et sissehingamismembraan ei kleepuks klapi pesale.
- Vabastage sissehingamise membraan ettevaatlikult tapilt ja kontrollige vaatluse teel pragude ja muude kahjustuste tuvastamiseks.
- Kinnitage sissehingamise membraan ettevaatlikult tapi taha.
- Sissehingamise membraan peab seest ühtlaselt vastu tihenduspinna olema.

Väljahingamismembraani kontrollimine

- Vabastage maski peaosa maski korpusest.
- Võtke väljahingamise membraani äärest kinni ja tõmmake välja.
- Kontrollige, et klapipeasal poleks mustust või kahjustusi, vajaduse korral puhastage.
- Suruge väljahingamise membraan kuni fikseerumiseni klapipeassa, nii et väljahingamise membraan liibuks ühtlaselt ja tasaselt.

10.4. Kummitihendi ja pearihmade ning alumiste rihmade kontrollimine

- Kontrollige näoosa kummitihendit pragude ja muude kahjustuste tuvastamiseks.
- Kontrollige pearihmasid ja alumisi rihmasid pragude ja muude kahjustuste tuvastamiseks.

11. Korrashoid ja houstamine

Poolmaski talitluse tagamiseks tuleb toodet hoolikalt käsitseda ja pidevalt hooldada.

11.1. Puhastamine ja desinfitseerimine



Juhis!

Desinfitseerimiseks tuleb kasutada hingamisteede kaitsevahendite puhastusvahendeid, mis on mõeldud poolmaskidele (# 134965).

Puhastada tuleb hiljemalt pärast kuue kuu möödumist, seda ka siis, kui poolmaski ei ole kasutatud.

Poolmaski saab hõlpsalt ja tööriistadeta puhastamiseks või katkiste osade väljavahetamiseks demonteerida. Iga kord pärast kasutamist tuleb poolmask puhastada higist ja kondensaadist.

- Puhastage põhjalikult poolmask ja kummitihend kaasasolevate puhastuslappidega.
- Kontrollige iga kord pärast puhastamist talitlust (vt peatükki 10.3).

11.2. Ladustamine



Ettevaatust!

⚠ DANGER

Valest ladustamisest tulenev varaline kahju

Valed poolmaski hoiutingimused võivad seda kahjustada.

- Vältige otsest päikesekiirgust.
- Hoidke eemal kuumusallikatest.
- Tagage hoiuruumide piisav õhutus.
- Pidage kinni suhtelisest õhuniiskusest < 90%.
- Hoiustage poolmaski ainult kuivana.

Uusi ja originaalpakendis poolmaske võib nimetatud hoiutingimustes säilitada 6 aastat (vt peatükki 7). Poolmask aegub, kui maski sisse stantsitud kuupäevast on möödas 6 aastat. Seejuures on aasta kirjas sisemises ringis ja nool osutab välimises ringis asuva kuu peale. Ühe näite leiata allolevalt jooniselt (kuupäev: 09/2020 -> aegumiskuupäev: 09/2026).



Kasutusel olevaid maske tuleb säilitada selleks ette nähtud hügieenikarpides, spetsiaalsetes hoiukappides või muudes sobivates kohtades, et kaitsta neid tolmu ja aurude eest.

12. Jäätmekäitlus

Käidelve poolmaski väärtusliku ümbertöödeldava materjalina. Keskkonnanahjustuste vältimiseks utiliseerige poolmask hingamisfiltritest ja eelfiltritest eraldi, järgides asjakohaseid nõudeid. Järgige kohalikke eeskirju!

13. Kliendiabi- ja teeninduskeskus

Tarvikud, varuosad ja tehniline tugi on saadaval teie SATA edasimüüjalt.

14. Tarvikud

(vt joonist 5)

Art-nr	Nimetus	Kogus
134296	hingamisfilter A2 P3 R D	1 paar
134312	hingamisfilter A2 P3 R D	3 paari

Art-nr	Nimetus	Kogus
134304	hingamisfilter A2 P3 R D	6 paari
134262	eelfilter	10 tk
134239	eelfilter	50 tk

15. Varuosad

(vt joonist 5)

Art-nr	Nimetus	Kogus
134270	sisse- ja väljahingamise membraanid	5 või 10 tk
134254	pearihm koos peavõru ja maski peaosaga	1 tk
134965	poolmaskide hingamiskaitse puhastusvahend	10 tk
134247	eelfiltri hoidik	2 tk

16. Piktogrammide tähendused



1. Temperatuurivahemik hoiustamisel (–10 °C kuni 55 °C)
2. Tähelepanu! Järgige kasutusjuhendit.
3. Kasutage alati kaht sama tüüpi hingamisfiltrit.
4. Hoiustamisaeg kuni (vaadake pakendit)
5. Maksimaalne niiskus hoiustamisel

17. EÜ vastavusdeklaratsioon

Uusima kehtiva vastavusdeklaratsiooni leiate aadressilt:



www.sata.com/downloads

Content [Original Version: German]

1. General information.....81	10. Maintenance and repairs.....89
2. Safety Instructions.....83	11. Care and storage.....90
3. Use.....85	12. Disposal.....91
4. Description.....85	13. After Sale Service.....91
5. Scope of Delivery.....86	14. Accessories.....91
6. Technical Design.....86	15. Spare Parts.....92
7. Technical Data.....86	17. EC Declaration of
8. First Use.....86	Conformity.....92



Read first!

Read these operating instructions thoroughly and carefully before commissioning and use. Comply with the safety instructions and danger warnings!

Always make sure that these operating instructions are kept with the product or keep them easily accessible for everyone at any time!

1. General information

1.1. Introduction

The SATA air star F, hereinafter “half mask”, provides the user with clean air for breathing.

1.2. Target group

This operating manual is intended for

- Painting and varnishing professionals.
- Staff trained for paint spraying work in industrial and skilled crafts firms.

1.3. Accident prevention

As a basic rule, compliance is required with the respective national accident prevention regulations and correspondingly pertinent stipulations, guidelines and instructions. Users of respirators are required to comply with the prescribed medical examinations in terms of personal suitability, together with the necessary intervals and scopes of corresponding industrial health check-ups.

In Germany in particular, due consideration must be given to the pertinent principles of the trade association with regard to industrial health check-ups, and to the pertinent regulations pursuant to breathing protection code of practice DGUV Rule 112-190. Where appropriate, amendments to these stipulations made after the corresponding document has been print-

ed must be checked and complied with accordingly.

1.4. Accessories, spare and wear parts

Always only use original SATA accessories, spare parts and wear parts. Accessories not supplied by SATA have not been tested and approved. SATA assumes no liability for damage caused by the use of non-approved spare parts, accessories and wear parts.

1.5. Warranty and liability

The SATA General Conditions of Sale and Delivery and further contractual agreements, if applicable, as well as the valid legislation at the time apply.

SATA is not liable in case of

- When the operating instructions are disregarded.
- When the product is used in other than the intended ways of usage.
- When untrained staff is employed.
- When no personal protection equipment is worn.
- Failure to use original accessories, spare and wear parts
- When the product is manipulated, tampered with or technically modified.
- Natural wear and tear
- In case when the product has been exposed to untypical shockloads and impacts during usage.
- Assembly and disassembly

1.6. Applicable directives, regulations and standards

PPE Regulation (EU) 2016/425 in conjunction with the PPE Usage Regulation

Regulation of the European Parliament on Personal Protective Equipment and the Health and Safety Regulation when Using Personal Protective Equipment at Work.

Directive 2014/34/EU

Devices and protection systems for intended use in explosion hazard areas (ATEX).

Directive 2006/42/EC

Machinery directive

DIN EN 14387:2021-07 – Respiratory protective devices – Gas filters and combined filters

DIN EN 140:1998-12 – Half masks and quarter-masks

DGUV Regulation 112-190 – Use of breathing protection equipment

DIN EN 14387:2008-05 – Respiratory protective devices – Gas filters and combined filters

1.7. Certification body and monitoring body

Certification body:

IFA Institute for Occupational Safety and Health
of the German Social Accident Insurance
Testing and certification body in DGUV Test
Alte Heerstr. 111
53757 Sankt Augustin, Germany
Ident no. of the notified body: 0121

Monitoring body:

DEKRA EXAM GmbH
Dinnendahlstr. 9
44809 Bochum, Germany
Ident no. of the notified body: 0158

2. Safety Instructions

Always read and heed all instructions given below. Failure to comply or incorrect compliance can result in malfunctions or cause serious and even fatal injuries.

Before operation, the user must proceed with a risk assessment regarding possible harmful components in the workplace.



2.1. Requirements regarding personnel

The half mask may only be used by experienced skilled workers and instructed persons who have thoroughly read and understood these operating instructions. Do not use the half mask when tired or under the influence of drugs, alcohol or medication.

2.2. Personal Protection Equipment

The half mask offers highly effective health protection during paint spraying work and associated jobs in environments that pose a health risk. The half mask is part of the personal protective equipment PPE in combination with protective boots, protective overalls, protective gloves and hearing protection, if necessary.

2.3. Use in explosive atmospheres

	Danger!
	
<p>Danger to life from explosion</p> <p>When using the half mask in potentially explosive atmospheres of ex-zone 0, it is possible for an explosion to occur.</p> <p>→ Never bring the half mask into potentially explosive atmospheres of ex-zone 0.</p>	

The half mask is approved for use/storage in explosive atmospheres of ex-zone 1 and 2.

The product labelling must be adhered to.

2.4. Safety Instructions

Technical status

- Inspect the half mask for damage every time before it is used.
- Never start using the half mask when damaged or when parts are missing.
- Breathing filters, prefilters and filtering half masks may no longer be used at the latest when the device user tastes or smells the penetration of pollutants.
- Never make any unauthorised modifications or technical changes to the half mask.

Cleaning

- Never use acidic or alkaline cleaning agents to clean the half mask.
- Never use cleaning agents based on halogenated hydrocarbons.

Point of use

- The use of oxygen or oxygen-enriched air is not permitted.
- The use of gas filters with designation A1 against low boilers < 65 °C is not allowed (also applies to combination filters, e.g. A2 P3 R D; colour

code: brown white).

- The half mask must not be used in situations where flammability can pose a hazard.
- The half mask may only be used when the air is composed of low gaseous or vaporous pollutant concentration levels of 0.1 vol. % with A1 filters and 0.5 vol. % with A2 filters.
- The half mask may be used for dust and gas concentrations up to 4 times the MWC limit with P1 filters, up to 10 times the MWC limit with P2 filters and up to 30 times the MWC limit with P3 filters.
- The half mask may only be used in rooms where the air contains minimum 17 vol. % and maximum 23.5 vol. % oxygen.
- The half mask may not be used in closed areas such as tanks, pipelines, trenches and channels.
- The half mask may not be used against carbon oxide gases (CO).
- The half mask may not be used when the type and properties of the pollutants are not known or when the pollutants pose a direct hazard to life and health.
- The half mask with activated charcoal filter may not be used at workplaces where there is a possibility of flying sparks or naked flames.

General

- The half mask may not be used by people with beards or side-burns in the vicinity of the sealing line.
- Comply with the local regulations on safety, occupational health and environmental protection.
- Heed the accident prevention regulations.

3. Use

Intended Use

When using the corresponding filter type, the half mask protects from organic gases and vapours (boiling point > 65 °C) and/or dust e.g. solvent vapours, overspray and swarf.

Incorrect use

The half mask is not intended for use in ambient atmospheres subject to radiation or heat.

4. Description

The half mask supplies the user with clean air for breathing and consists of the main components:

- Mask cap with mask body

- Headband
- Prefilter, prefilter cap and breathing filter
- Exhaling membrane

5. Scope of Delivery

- Half mask with head fixation and straps
- 2 pre-filter holders
- 2 breathing filters
- 10 pre-filters
- Hygiene box with fastening kit (optional)
- Operating Instructions

Check after unpacking:

- Half mask for signs of damage
- Complete scope of supply

6. Technical Design

(see Fig. 1)

- | | | | |
|-------|--|-------|------------------|
| [1-1] | Breathing filter connection with inhaling membrane | [1-3] | Mask cap |
| [1-2] | Head fixation and head straps | [1-4] | Breathing filter |
| | | [1-5] | Pre-filter |
| | | [1-6] | Pre-filter cap |

7. Technical Data

Description		
Operating temperature	-30 °C - 60 °C	-22 °F - 140 °F
Storage temperature	-20 °C - 60 °C	-4 °F - 140 °F
Weight incl. 2x A2P3 filters and pre-filter holder	385 g	13.6 oz.

8. First Use

8.1. Assemble the half mask



Note!

When assembling the half mask, do not press against the thin braces in the exhaling part.

- Position the head straps and the lower straps.
- Fit the mask cap in the nose section of the mask body.
- Press the mask cap firmly onto the exhaling valve part until it slots in completely, without squeezing the head straps and lower straps.

- Check that the head straps and lower straps move easily.

8.2. Insert pre-filter

- Assemble breathing filter with prefilter and prefilter holder (see chapter 10.2).

8.3. Insert breathing filter and clean half mask

(see Fig. 2.1 and 2.2)



Note!

Before using for the first time, the half mask must be cleaned thoroughly with the provided cleansing wipes.

- Insert breathing filter in half mask (see chapter 10.1).
- Clean mask body and rubber seal thoroughly with the provided cleansing wipes.

9. Normal Operation

9.1. Check expiry date of breathing filter



Note!

Every time before use, check the expiry date of the breathing filters. On exceeding the expiry date, replace the breathing filters in pairs. Replace the breathing filters at least every week, regardless of the expiry date. Replace the prefilters every time after the mask has been used. Comply with the local statutory regulations. **WARNING:** The filters (breathing filter and prefilter) must be replaced immediately on noticing any smell/taste or noticeably increased breathing resistance.

- Check expiry date and condition of the breathing filters and replace if necessary (see chapter 10.1).
- Check whether the prefilters have been replaced since they were last used. Replace if this has not been done (see chapter 10.2).

9.2. Check half mask



Note!

Before putting the half mask on, ensure that the inhaling and exhaling membranes are working properly.

- Check inhaling and exhaling membranes (see chapter 10.3).

9.3. Put the half mask on

(see Fig. 3.1 and 3.3)



Warning!

⚠ DANGER

Health risk from poisoning

If the half mask does not fit tightly to your face, pollutants can penetrate from the outside.

- Tighten both ends of the head straps until the half mask fits tightly to your face.
- Only start to work when the half mask fits tightly with inserted breathing filter.

- Pull the head fixation loops to the end of the head straps.
- Pull the lower straps right through until the head fixation loops fit firmly on the mask cap.
- Pull the lower straps over your head.
- Set the half mask over your mouth and nose.
- Position the head fixation at the back of your head and fit it along the top of your ears.
- Tighten both ends of the head straps until the half mask fits tightly to your face.
- Evenly balance out the head straps and lower straps. If necessary, readjust the half mask so that it fits comfortably and firmly to your face.

9.4. Leak test before use

(see Fig. 4.1 and 4.2)

Vacuum test

- Seal off both breathing filters with your hands and breathe in until you have generated a vacuum.
- Hold your breath briefly. The vacuum must be maintained.
- If the vacuum is compensated, the half mask needs to be adjusted.

Adjust the half mask

- Tighten both ends of the head straps until the half mask fits tightly to your face.

Overpressure test

- Seal the exhaling valve with one hand and breath out firmly.
- The half mask may not be lifted from your face.

- If the overpressure escapes at the rubber seal, the half mask needs to be adjusted.

Adjust the half mask

- Tighten both ends of the head straps until the half mask fits tightly to your face.

10. Maintenance and repairs

The following chapter describes the procedures for maintenance and service work to the half mask. Maintenance and service work may only be carried out by specialist personnel.

10.1. Replace breathing filter

(see Fig. 1)

Remove breathing filter

- Turn breathing filter [4] in the opposite direction to the arrow and remove from the half mask.

Insert breathing filter

- Position the breathing filter [4] at the breathing filter fitting [1] of the half mask so that the line marks of the breathing filter [4] and of the half mask match.
- Carefully turn the breathing filter [4] in the direction of the arrow as far as it will go.
- Replace the second breathing filter [4] in the same way.
- Enter the installation date of the breathing filters [4] in the label on the hygiene box.

10.2. Replace pre-filter

(see Fig. 1)

- Release and remove filter holder [6] from breathing filter [4] .
- Take old prefilter out [5] and discard.
- Insert new prefilter [5] in the filter holder [6].
- Press the breathing filter [4] into the filter holder [6] so that it seals all round.

10.3. Check inhaling and exhaling membranes



Note!

Replace inhaling membrane and exhaling membrane at least every 2 years.

Check inhaling membrane

- Ensure that the inhalation membrane is not stuck to the valve seat.
- Carefully release the inhaling membrane at the pin and check for cracks or other signs of damage.
- Carefully fit the inhaling membrane behind the pin.
- The inhaling membrane must lie evenly on the sealing surface.

Check exhalation membrane

- Release mask cap from mask body.
- Hold exhaling membrane at the edge and pull out.
- Check valve seat for soiling and signs of damage and clean if necessary.
- Press exhaling membrane into the valve seat until it engages in position so that it lies smoothly and evenly.

10.4. Check rubber seal and head straps together with lower straps

- Check rubber seal of the face part for cracks or other signs of damage.
- Check the head straps and lower straps for cracks or other signs of damage.

11. Care and storage

Careful handling is necessary together with constant care of the product in order to ensure that the half mask functions properly.

11.1. Cleaning and Disinfection



Note!

Use half mask respiratory protection cleaner for disinfecting (#134965).

Clean the half mask after six months at the latest, even if it has not been used.

For cleaning and for replacing defective parts, the half mask can be easily dismantled without any tools. The half mask must be cleaned of sweat and condensate every time after it has been used.

- Clean half mask and rubber seal thoroughly with the enclosed cleaning wipes.
- Check the functions every time after cleaning (see chapter 10.3).

11.2. Storage



Attention!

⚠ DANGER

Physical damage from incorrect storage

Incorrect storage conditions can cause damage to the half mask.

- Avoid exposure to direct sunshine.
- Keep away from sources of heat.
- Make sure the storage area is well ventilated.
- Maintain a relative humidity of < 90 %.
- Only store the half mask in dry state.

New and originally packed half masks can be stored for 6 years under the stated storage conditions (see chapter 7). The expiry date for the half mask ends 6 years after the date stamped in the mask inner body. The year is stated in the inner circle and the month in the outer ring as indicated by the pointing arrow. The following figure provides an example (date: 09/2020 -> expiry date: 09/2026):



Masks that are in use must be kept in the provided hygiene boxes, in special storage cabinets or other suitable containers to protect them from dust and vapours.

12. Disposal

Dispose of the half mask as recyclable material. To avoid damage to the environment, dispose of the half mask separately from the breathing filters and prefilters in an appropriate manner. Comply with local regulations!

13. After Sale Service

Accessories, spare parts and technical support may be obtained from your SATA dealer.

14. Accessories

(see Fig. 5)

Art. No.	Description	Number
134296	Breathing filter A2 P3 R D	1 pair
134312	Breathing filter A2 P3 R D	3 pairs
134304	Breathing filter A2 P3 R D	6 pairs
134262	Pre-filter	10 pcs.
134239	Pre-filter	50 ea.

15. Spare Parts

(see Fig. 5)

Art. No.	Description	Number
134270	Inhaling and exhaling membranes	5 or 10 each
134254	Head straps with head fixation and mask cap	1 pc.
134965	Half mask respiratory protection cleaner	10 pcs.
134247	Pre-filter holder	2 ea.

16. Explanation of the pictograms



1. Storage temperature range (-10° C - 55° C)
2. Caution! Comply with the operating instructions
3. Always use two breathing filters of the same type
4. Shelf life until (see packaging)
5. Maximum moisture during storage

17. EC Declaration of Conformity

The latest version of the Declaration of Conformity can be found at:



www.sata.com/downloads

Índice [versión original: alemán]

1. Información general.....93	ción.....101
2. Instrucciones de seguridad ...95	11. Cuidado y almacenamien- to103
3. Utilización98	12. Eliminación104
4. Descripción.....98	13. Servicio al cliente104
5. Volumen de suministro98	14. Accesorios.....105
6. Componentes98	15. Piezas de recambio.....105
7. Datos técnicos.....99	17. Declaración de conformidad CE106
8. Primera puesta en servicio....99	
10. Mantenimiento y conserva-	



¡Leer primero!

Antes de la puesta en marcha y el funcionamiento, leer completa y detenidamente estas instrucciones de servicio. ¡Observar las indicaciones de seguridad y de peligro!

¡Estas instrucciones de servicio se guardarán siempre junto con el producto o en un lugar accesible en todo momento y para toda persona!

1. Información general

1.1. Introducción

La SATA air star F, denominada en lo sucesivo media máscara, sirve para suministrar aire respiratorio limpio al usuario.

1.2. Destinatarios de este manual

Este manual de uso está dirigido a

- pintores y barnizadores/esmaltadores profesionales.
- Personal formado para trabajos de pintura en empresas industriales y artesanales.

1.3. Prevención de accidentes

Se respetarán por principio las normas sobre prevención de accidentes específicas del país respectivamente en vigor y las correspondientes disposiciones, directrices e indicaciones que se consultarán al respecto. Los usuarios de equipos de protección respiratoria observarán los exámenes médicos de aptitud así como los plazos y el alcance requeridos de los exámenes preventivos médico-laborales necesarios aquí prescritos.

En especial en Alemania se tendrán en cuenta los principios de la Asociación Profesional para exámenes preventivos médico-laborales en vigor, así como las normas aplicables según la hoja informativa sobre protec-

ción respiratoria, norma DGUV 112-190. Dado el caso, se comprobarán y observarán los cambios introducidos en estas disposiciones tras la impresión del presente documento.

1.4. Accesorios, piezas de recambio y piezas de desgaste

Se utilizarán por principio únicamente accesorios, piezas de recambio y piezas de desgaste originales de SATA. Los accesorios que no hayan sido suministrados por SATA no están comprobados ni autorizados. SATA no asumirá ninguna responsabilidad por daños derivados del uso de accesorios, piezas de recambio y piezas de desgaste no autorizados.

1.5. Garantía y responsabilidad

Aquí se aplican las condiciones generales de venta de SATA y en su caso acuerdos contractuales así como respectivamente la ley en vigor.

SATA no asume responsabilidades por

- Incumplimiento de las instrucciones de servicio
- Utilización del producto no conforme a su destino
- Empleo de personal sin formación
- No utilización de equipo de protección personal
- No utilización de accesorios, piezas de recambio y piezas de desgaste originales
- Reconstrucción o cambios técnicos por cuenta propia
- Desgaste natural
- Carga de choque atípica a la utilización
- Trabajos de montaje y desmontaje

1.6. Directivas, reglamentos y normas aplicadas

Reglamento sobre EPP (UE) 2016/425 en combinación con Reglamento sobre el uso de EPP (PSA-BV, por sus siglas en alemán)

Reglamento del Parlamento Europeo sobre equipos de protección personal, así como Reglamento sobre seguridad y protección de la salud en el uso de equipos de protección personal en el trabajo (PSA-BV).

Directiva 2014/34/EU

Aparatos y sistemas de protección para utilización conforme a la finalidad prevista en zonas con riesgo de explosión (ATEX).

Directiva 2006/42/CE

Directiva relativa a las máquinas

DIN EN 14387:2021-07 – Equipos de protección respiratoria – Filtros contra gases y filtros combinados

DIN EN 140:1998-12 – Medias máscaras y cuartos de máscara

Norma DGUV 112-190 – Uso de equipos de protección respiratoria

DIN EN 14387:2008-05 – Equipos de protección respiratoria – Filtros contra gases y filtros combinados

1.7. Organismo de certificación y organismo de control

Organismo de certificación:

IFA Institut für Arbeitsschutz

der Deutschen Gesetzlichen Unfallversicherung e.V.

Organismo de ensayo y certificación en DGUV Test

Alte Heerstr. 111

D-53757 Sankt Augustin

Número de identificación del organismo notificado: 0121

Organismo de control:

DEKRA EXAM GmbH

Dinnendahlstr. 9

D-44809 Bochum

Número de identificación del organismo notificado: 0158

2. Instrucciones de seguridad

Leer y observar todos los avisos enunciados a continuación. La inobservancia o la observancia deficiente pueden conllevar fallos de funcionamiento u ocasionar lesiones graves e incluso la muerte.

El usuario debe realizar una evaluación de riesgo con relación a posibles compuestos peligrosos en el lugar de trabajo como, p. ej., nitrógeno, antes del funcionamiento.

2.1. Exigencias al personal

El uso de la media máscara está reservado a personal técnico experimentado y a personal instruido que haya leído y comprendido completamente las presentes instrucciones de servicio. No utilizar la media máscara en estado de cansancio ni bajo los efectos de drogas, alcohol o medicamentos.

2.2. Equipo de protección personal

La media máscara constituye una protección sanitaria altamente eficaz al ejecutar trabajos de pintura y actividades relacionadas en entornos peligrosos para la salud. La media máscara es un componente del equipo de protección persona en combinación con calzado de seguridad, ropa de protección, guantes de protección y, de ser necesario, protección auditiva.

2.3. Utilización en zonas bajo peligro de explosión

	¡Peligro!
⚠ DANGER	
<p>Peligro de muerte por explosión</p> <p>El uso de la media máscara en áreas con riesgo de explosión de la zona Ex 0 puede conllevar una explosión.</p> <p>→ No llevar nunca la media máscara a áreas con riesgo de explosión de la zona Ex 0.</p>	

La media máscara está homologada para su uso/almacenamiento en áreas con riesgo de explosión de las zonas 1 y 2.

Téngase en cuenta el marcado en el producto.

2.4. Instrucciones de seguridad

Estado técnico

- Comprobar la ausencia de daños en la media máscara antes de cada uso.
- No poner nunca en funcionamiento la media máscara en caso de daños o piezas faltantes.
- Los filtros respiratorios, los filtros previos y las medias máscaras filtrantes se deberán dejar de utilizar a más tardar cuando el usuario del equipo detecte la aparición de sustancias nocivas mediante percepción gustativa y/u olfativa.

- No reformar ni modificar técnicamente la media máscara por cuenta propia.

Limpieza

- No usar nunca medios de limpieza con ácido o lejía para limpiar la media máscara.
- No usar nunca medios de limpieza a base de hidrocarburos halogenados.

Lugar de uso

- No se permite la utilización de oxígeno o aire enriquecido con oxígeno.
- El uso de filtros contra gases con denominación A1 contra un bajo punto de ebullición < 65 °C no está permitido (tampoco en combinación con filtros combinados, p. ej., A2P3RD; color distintivo: marrón blanco).
- La media máscara no debe utilizarse en situaciones en las que la inflamabilidad pueda representar un peligro.
- La media máscara solo debe utilizarse en una atmósfera con una composición de baja concentración de sustancias nocivas en forma de gas o vapor del 0,1 % en volumen con filtros A1 y del 0,5 % en volumen con filtros A2.
- La media máscara puede utilizarse con polvos y concentraciones de gas de hasta 4 veces el valor MAK con filtros P1, de hasta 10 veces el valor de MAK con filtros P2 y de hasta 30 veces el valor MAK con filtros P3.
- La media máscara solo debe utilizarse en espacios donde el contenido de oxígeno en aire sea del 17 % en volumen como mínimo y del 23,5 % en volumen como máximo.
- La media máscara no debe utilizarse en espacios cerrados como calderas, tuberías, fosos y canales.
- La media máscara no debe utilizarse contra gases de monóxido de carbono (CO).
- La media máscara no debe utilizarse cuando se desconozcan el tipo y las propiedades de las sustancias nocivas o cuando estas sustancias representen un peligro directo para la salud y la vida.
- La media máscara con filtro de carbón activado no debe utilizarse en lugares de trabajo donde puedan producirse proyección de chispas o fuego abierto.

General

- El uso de la media máscara está prohibido para personas con barba o patillas en la línea de juntas.

- Observar las normas locales sobre seguridad, protección laboral y protección del medioambiente.
- Observar las normas sobre prevención de accidentes.

3. Utilización

Utilización adecuada

La media máscara protege, utilizando el tipo de filtro correspondiente, contra gases y vapores orgánicos (punto de ebullición > 65 °C) y/o contra polvos, p. ej., vapores de disolventes, neblina de pintura y polvo abrasivo.

Utilización no adecuada

La utilización no adecuada comprende el uso de la media máscara en atmósferas ambiente con exposición a la radiación o al calor.

4. Descripción

La media máscara sirve para suministrar aire respiratorio limpio al usuario, y consta de los siguientes componentes principales:

- Capucha de máscara con cuerpo de máscara
- Arnés de cabeza
- Filtro previo y tapa de filtro previo, así como filtro respiratorio
- Membrana de exhalación

5. Volumen de suministro

- Media máscara con arnés de cabeza y correa
- 2 soportes de filtro previo
- 2 filtros respiratorios
- 10 filtros previos
- Caja higiénica con juego de fijación (opcional)
- Instrucciones de servicio

Comprobar después de desembalar

- Media máscara sin daños
- Volumen de suministro completo.

6. Componentes

(véase fig. 1)

[1-1] Conexión de filtro respiratorio con membrana de inhalación

[1-2] Arnés de cabeza con correa de cabeza

[1-3] Capucha de la máscara

[1-4] Filtro respiratorio

[1-5] Prefiltros

[1-6] Tapa del filtro previo

7. Datos técnicos

Denominación		
Temperatura de servicio	-30 °C - 60 °C	-22 °F - 140 °F
Temperatura de almacenamiento	-20 °C - 60 °C	-4 °F - 140 °F
Peso incl. 2 filtros A2P3 y soportes de filtro previo	385 g	13,6 oz.

8. Primera puesta en servicio

8.1. Completar la media máscara

 ¡Aviso!

Al completar la media máscara, no presionar contra las traviesas delgadas en la zona de exhalación.

- Ordenar el correa de la cabeza y las cintas inferiores.
- Enganchar la capucha en la zona nasal del cuerpo de la máscara.
- Presionar bien la capucha de la máscara contra la zona de la válvula de exhalación hasta que encaje por completo. El correa de la cabeza y las cintas inferiores no deben quedar arrugadas.
- Comprobar que el correa de la cabeza y las cintas inferiores corran con suavidad.

8.2. Colocar el filtro previo

- Montar el filtro respiratorio junto con el filtro previo y el soporte del filtro previo (véase el capítulo 10.2).

8.3. Colocar el filtro respiratorio y limpiar la media máscara (véanse figs. 2.1 y 2.2)

 ¡Aviso!

Antes de la primera puesta en uso es preciso limpiar a fondo la media máscara con los paños de limpieza adjuntos.

- Colocar el filtro respiratorio en la media máscara (véase el capítulo 10.1).
- Limpiar a fondo el cuerpo de la máscara y la junta de goma con los paños de limpieza adjuntos.

9. Servicio regular

9.1. Comprobar la fecha de caducidad de los filtros



¡Aviso!

Antes de cada uso se comprobará la fecha de caducidad de los filtros respiratorios y, si ha expirado, dichos filtros se cambiarán de a pares. Los filtros respiratorios se cambiarán al menos cada semana con independencia de su caducidad. Los filtros previos se cambiarán tras cada uso de la máscara. Se observarán las disposiciones legales vigentes a nivel local. **ADVERTENCIA:** En caso de percepción olfativa/gustativa o resistencia respiratoria notoriamente superior, se requiere cambiar de inmediato los filtros (filtro respiratorio y filtro previo).

- Comprobar la fecha de caducidad y el estado de los filtros respiratorios y, dado el caso, sustituirlos (véase el capítulo 10.1).
- Comprobar si los filtros previos se han cambiado desde el último uso; en caso contrario, cambiarlos (véase el capítulo 10.2).

9.2. Comprobar la media máscara



¡Aviso!

Antes de colocarse la media máscara se asegurará que las membranas de inhalación y exhalación funcionen completamente.

- Comprobar las membranas de inhalación y exhalación (véase el capítulo 10.3).

9.3. Colocarse la media máscara

(véanse figs. 3.1 hasta 3.3)



⚠ DANGER

¡Aviso!

Peligro para la salud por intoxicación

Con la colocación incorrecta de la media máscara en el rostro pueden ingresar sustancias nocivas del exterior.

→ Reajustar los dos extremos del correa de la cabeza hasta que la media máscara quede completamente ceñida al rostro.

→ Utilizar únicamente con la media máscara hermética y los filtros respiratorios montados.

- Tirar de los lazos del arnés de cabeza hasta el extremo del correa de

la cabeza.

- Pasar por completo las cintas inferiores hasta que los lazos del arnés de cabeza queden en la capucha de la máscara.
- Pasar las cintas inferiores sobre la cabeza.
- Colocar la media máscara sobre la boca y la nariz.
- Colocar el arnés de cabeza en la parte posterior de la cabeza y pasarlo por encima de las orejas.
- Apretar los dos extremos del correa de la cabeza hasta que la media máscara quede ceñida al rostro.
- Igualar el correa de la cabeza y las cintas inferiores; dado el caso, reajustar hasta que la media máscara quede cómodamente ceñida al rostro.

9.4. Prueba de hermeticidad antes del uso

(véanse figs. 4.1 y 4.2)

Comprobación de presión negativa

- Sujetar herméticamente los dos filtros respiratorios con las manos y aspirar hasta que se forme una presión negativa.
- Retener el aire brevemente. La presión negativa debe mantenerse.
- Al compensar la presión negativa se debe reajustar la media máscara.

Reajustar la media máscara

- Reajustar los dos extremos del correa de la cabeza hasta que la media máscara quede completamente ceñida al rostro.

Comprobación de presión positiva

- Sostener herméticamente la válvula de exhalación con una mano y espirar con fuerza.
- La media máscara no debe separarse del rostro.
- Al escapar la presión positiva por la junta de goma se debe reajustar la media máscara.

Reajustar la media máscara

- Reajustar los dos extremos del correa de la cabeza hasta que la media máscara quede completamente ceñida al rostro.

10. Mantenimiento y conservación

En el siguiente capítulo se describen el mantenimiento y la conservación de la media máscara. Los trabajos de mantenimiento y conservación están reservados únicamente a personal técnico formado.

10.1. Sustituir el filtro respiratorio

(véase fig. 1)

Desprender el filtro respiratorio

- Girar el filtro respiratorio [4] en sentido contrario al de la flecha y desprenderlo de la media máscara.

Colocar el filtro respiratorio

- Colocar el filtro respiratorio [4] en la conexión de filtro respiratorio [1] de la media máscara, de modo que las líneas de marca del filtro respiratorio [4] y de la media máscara queden enfrentadas.
- Girar con cuidado el filtro respiratorio [4] hasta el tope en el sentido de la flecha.
- Sustituir el segundo filtro respiratorio [4] de forma similar al primero.
- Anotar la fecha de montaje del filtro respiratorio [4] en la etiqueta de la caja higiénica.

10.2. Sustituir el filtro respiratorio

(véase fig. 1)

- Desenganchar el soporte [6] del filtro respiratorio [4] y retirarlo.
- Sacar el filtro previo [5] usado y eliminarlo.
- Colocar un nuevo filtro previo [5] en el soporte [6].
- Presionar el filtro respiratorio [4] en el soporte [6] de modo que cierre completa y herméticamente.

10.3. Comprobar las membranas de inhalación y exhalación



¡Aviso!

Sustituir las membranas de inhalación y la de exhalación al menos cada 2 años.

Comprobar la membrana de inhalación

- Asegúrese de que la membrana de inhalación no se quede pegada al asiento de la válvula.
- Desenganchar con cuidado la membrana de inhalación del perno y comprobar visualmente que carezca de grietas u otro tipo de daños.
- Enganchar con cuidado la membrana de inhalación detrás del perno.
- La membrana de inhalación debe quedar de modo uniforme en su interior sobre la superficie de junta.

Comprobación de la membrana de exhalación

- Desenganchar la capucha del cuerpo de la máscara.
- Tomar la membrana de exhalación por el borde y extraerla.
- Comprobar la ausencia de suciedad y daños en el asiento de válvula y, dado el caso, limpiar.

- Presionar la membrana de exhalación hasta que encaje en el asiento de válvula, de modo que quede uniforme y plana.

10.4. Comprobar la junta de goma y el correaje de la cabeza, así como las cintas inferiores

- Comprobar que la junta de goma de la parte del rostro carezca de grietas u otro tipo de daños.
- Comprobar que el correaje de la cabeza y las cintas inferiores carezcan de grietas u otro tipo de daños.

11. Cuidado y almacenamiento

Para garantizar el buen funcionamiento de la media máscara se requiere un manejo cuidadoso, así como un cuidado permanente.

11.1. Limpieza y desinfección



¡Aviso!

Para la desinfección se utilizarán limpiadores de protección respiratoria para medias máscaras (# 134965).

La limpieza debería realizarse a más tardar cada seis meses, aun cuando la media máscara no haya estado en uso.

La media máscara se desmonta fácilmente y sin herramientas para fines de limpieza o para sustituir piezas defectuosas. Tras cada uso se deben limpiar la transpiración y el condensado en la media máscara.

- Limpiar a fondo la media máscara y la junta de goma con los paños de limpieza adjuntos.
- Tras cada limpieza, realizar una prueba de funcionamiento (véase el capítulo 10.3).

11.2. Almacenamiento



⚠ DANGER

¡Cuidado!

Daños por almacenamiento incorrecto

Las condiciones de almacenamiento incorrectas pueden dañar la media máscara.

- Evitar la radiación solar directa.
- Mantener alejado de fuentes de calor.
- Asegurar una ventilación suficiente en los lugares de almacenamiento.
- Mantener una humedad relativa del aire < 90 %.
- Almacenar la media máscara únicamente en condiciones secas.

Las medias máscaras nuevas y en su embalaje original se pueden almacenar hasta 6 años en las condiciones de almacenamiento mencionadas (véase el capítulo 7). La vida útil de la media máscara finaliza 6 años después de la fecha impresa en el cuerpo interior de la máscara. Al respecto, el año se puede leer en el círculo interior y el mes, en el anillo exterior teniendo en cuenta la flecha de marcado. En la siguiente figura se encuentra un ejemplo (fecha: 09/2020 -> fecha de caducidad: 09/2026):



Las máscaras en uso se deben guardar en las cajas higiénicas previstas para tal fin, en armarios especiales de almacenamiento o en otros contenedores adecuados para protegerlas del polvo y los vapores.

12. Eliminación

Eliminación de la media máscara como desecho reciclable. Para evitar daños medioambientales, eliminar la media máscara en debida forma y separada de los filtros respiratorios y los filtros previos. ¡Observar las disposiciones locales!

13. Servicio al cliente

En su comercio SATA encontrará accesorios, piezas de recambio y asistencia técnica.

14. Accesorios

(véase fig. 5)

Ref.	Denominación	Cantidad
134296	Filtro respiratorio A2 P3 R D	1 par
134312	Filtro respiratorio A2 P3 R D	3 pares
134304	Filtro respiratorio A2 P3 R D	6 pares
134262	Prefiltros	10 uds.
134239	Prefiltros	50 ud./s.

15. Piezas de recambio

(véase fig. 5)

Ref.	Denominación	Cantidad
134270	Membrana de inhalación y de exhalación	5 o 10 uds.
134254	Correa de cabeza con arnés de cabeza y capucha de máscara	1 ud.
134965	Limpiadores de protección respiratoria para medias máscaras	10 uds.
134247	Soporte para prefiltros	2 ud./s.

16. Explicación de los pictogramas



1. Intervalo de temperatura durante el almacenamiento (-10 °C - 55° C)
2. ¡Atención! Observar las instrucciones de servicio
3. Usar siempre dos filtros respiratorios del mismo tipo
4. Almacenable hasta (véase embalaje)
5. Humedad máxima durante el almacenamiento

17. Declaración de conformidad CE

La versión actual de la Declaración de Conformidad se encuentra a:



www.sata.com/downloads

Sisällysluettelo [käännös alkuperäisestä: saksa]

1. Yleistiedot.....	109	10. Huolto ja kunnossapito.....	117
2. Turvallisuusohjeet	111	11. Hoito ja säilyttäminen	118
3. Käyttö	113	12. Hävittäminen	119
4. Kuvaus	113	13. Asiakaspalvelu	119
5. Toimituksen sisältö.....	114	14. Tarvikkeet.....	119
6. Rakenne	114	15. Varaosat	120
7. Tekniset tiedot.....	114	17. EY-vaatimustenmukaisuusva-	
8. Ensikäyttöönotto.....	114	kuutus.....	120



Lue tämä ensin!

Lue tämä käyttöohje täydellisesti ja huolellisesti läpi ennen käyttöönottoa ja käyttöä. Noudata turvaohjeita ja varoituksia!

Tämä käyttöohje on säilytettävä aina laitteen lähellä tai aina kaikkien käyttäjien käsillä!

1. Yleistiedot

1.1. Johdanto

SATA air star F, jota nimitetään jäljempänä puolinaamariksi, varmistaa sen käyttäjälle puhtaan hengitysilman.

1.2. Kohderyhmä

Tämä käyttöohje on tarkoitettu

- Maalaamisen ja lakkauksen ammattilaisille.
- Koulutettu henkilökunta maalaustöissä teollisuus- ja ammattilaisyrityksissä.

1.3. Onnettomuuksien ehkäisy

Maakohtaisia tapaturmantorjuntaohjeita ja niihin nojaavia vastaavia säännöksiä, määräyksiä ja ohjeita on ehdottomasti noudatettava. Hengityssuojaimien käyttäjien on käytävä määrätyissä lääkärintarkastuksissa soveltuvuuden selvittämiseksi sekä työterveyshuollon suorittamissa terveystarkastuksissa vaadittujen määräaikaisten puitteissa ja laajuuksissa. Varsinkin Saksassa on noudatettava voimassa olevia ammattiliittojen määräyksiä työterveydellistä ehkäisevistä tutkimuksista sekä hengityssuojaimia koskevan ohjelehden DGUV-määräys 112-190 asiaankuuluvia määräyksiä. Näihin ohjeisiin oheisen asiakirjan painamisen jälkeen tulleet mahdolliset uudistukset on tarkastettava ja niitä on noudatettava vastaavasti.

1.4. Lisävaruste-, vara- ja kulumisosat

Ainoastaan SATA:n alkuperäisiä lisävaruste-, vara- ja kulumisosia saa käyttää. Muiden kuin SATA:n toimittamia lisävarusteosia ei ole testattu eikä hyväksytty. SATA ei vastaa vaurioista, jotka johtuvat hyväksymättömien lisävaruste-, vara- ja kulumisosien käytöstä.

1.5. Takuu ja vastuu

Maaliruiskun kohdalla ovat voimassa SATA:n yleiset myyntiehdot ja tilanteen mukaan muut tehdyt sopimukset sekä voimassa olevat lait.

SATA ei vastaa

- Käyttöohjetta ei ole noudatettu
- Tuotetta ei ole käytetty määräystenmukaisesti
- Käyttäjänä on ollut kouluttamaton henkilö
- Henkilösuojaimia ei ole käytetty
- Alkuperäisten lisävaruste-, vara- ja kulumisosien käyttämättä jättäminen
- Omavaltaiset lisäykset tai tekniset muutokset
- Luonnollisesta kulumisesta/rikkoutumisesta
- Käytölle epätyypillinen iskukuormitus
- Asennus- ja irrotustyöt

1.6. Sovellettavat direktiivit, säännökset ja standardit

Asetus henkilösuojaimista (EU) 2016/425 ja siihen liittyvä saksalainen PSA-Benutzungsverordnung (PSA-BV)

Euroopan parlamentin asetus henkilösuojaimista (Saksassa PSA-VO) sekä saksalainen asetus turvallisuudesta ja terveydensuojelusta käytössä henkilösuojaimia töissä (PSA-BV).

Direktiivi 2014/34/EU

Räjähdyksivaarallisissa tiloissa käytettävät vaatimustenmukaiset laitteet ja suojajärjestelmät (ATEX).

Direktiivi 2006/42/EY

Konedirektiivi

SFS EN 14387: 2021-07 – Hengityssuojaimet – kaasusuodattimet ja yhdistelmäsuodattimet

SFS EN 140: 1998-12 – Puoli- ja neljäsosanaamarit

DGUV-määräys 112-190 – Hengityssuojainten käyttö

SFS EN 14387: 2008-05 – Hengityssuojaimet – kaasusuodattimet ja yhdistelmäsuodattimet

1.7. Sertifiointilaitos ja valvova laitos

Sertifiointilaitos:

IFA Institut für Arbeitsschutz
der Deutschen Gesetzlichen Unfallversicherung e.V.
Prüf- und Zertifizierungsstelle im DGUV Test
Alte Heerstr. 111
D-53757 Sankt Augustin
Ilmoitetun laitoksen tunnustenro: 0121

Valvova laitos:

DEKRA EXAM GmbH
Dinnendahlstr. 9
D-44809 Bochum
Ilmoitetun laitoksen tunnustenro: 0158

2. Turvallisuusohjeet

Lue kaikki jäljempänä olevat ohjeet ja noudata niitä. Noudattamatta jättäminen tai virheellinen noudattaminen voi johtaa toimintahäiriöihin ja vakaviin vammoihin, jopa kuolemaan.

Käyttäjän on suoritettava ennen käyttöä työpisteen mahdollisesti vaarallisiin liitännöihin liittyvien vaarojen arviointi.

2.1. Henkilöstön vaatimukset

Puolinaamaria saa käyttää vain kokenut ammattitaitoinen ja koulutettu henkilökunta, joka on lukenut tämän käyttöohjeen kokonaan ja ymmärtänyt sen. Puolinaamaria ei saa käyttää väsyneenä eikä huumeiden, alkoholin eikä lääkkeiden vaikutuksen alaisena.

2.2. Henkilösuojaimet

Puolinaamari on erittäin tehokas terveysturva maalaustöissä ja niihin liittyvissä tehtävissä terveyden vaarantavassa ympäristössä. Puolinaamari kuuluu henkilösuojaimiin turvakenkien, suojaruvun, suojakäsineiden ja tarvittaessa kuulosuojaimien yhteydessä.

2.3. Käyttö räjähdysvaarallisilla alueilla

	Vaara!
⚠ DANGER	
<p>Räjähdyks aiheuttaa hengenvaaran Puolinaamarin käyttäminen Ex-vyöhykkeen 0 räjähdysvaarallisissa tiloissa voi aiheuttaa räjähdysten. → Puolinaamaria ei saa koskaan viedä Ex-vyöhykkeen 0 räjähdysvaarallisiin tiloihin.</p>	

Puolinaamarin käyttö/säilytys on sallittua Ex-vyöhykkeen 1 ja 2 räjähdysvaarallisissa tiloissa.

Huomioi tuotteeseen merkitty luokitus.

2.4. Turvallisuusohjeet

Tekninen kunto

- Tarkasta puolinaamari vaurioiden varalta ennen jokaista käyttökertaa.
- Puolinaamaria ei saa koskaan ottaa käyttöön, jos siinä on vaurioita tai siitä puuttuu osia.
- Hengityssuodatinta, esisuodatinta ja suodattavaa puolinaamaria ei saa enää käyttää viimeistään silloin, kun laitteen käyttäjä havaitsee makuja/tai hajuaiastien avulla haitallisten aineiden läpipääsyn.
- Puolinaamariin ei saa koskaan tehdä omavaltaisia eikä teknisiä muutoksia.

Puhdistus

- Puolinaamarin puhdistukseen ei saa koskaan käyttää happo- tai lipeäpiitoisia puhdistusaineita.
- Älä koskaan käytä halogenoituihin hiilivetyihin perustuvia puhdistusaineita.

Käyttöpaikka

- Hapen tai hapella rikastetun ilman käyttö ei ole sallittua.
- Kaasunsuodattimien A1 käyttö alhaisessa lämpötilassa kiehuvia aineita vastaan < 65 °C on kiellettyä (myös yhdistelmäsuodattimissa, esim. A2 P3 R D; tunnusväri: ruskea, valkoinen).
- Puolinaamaria ei saa käyttää tilanteissa, joissa tulenarkuus voi aiheuttaa vaaran.
- Puolinaamaria saa käyttää vain, jos ilmankoostumuksessa on vähäisiä

määriä kaasumaisia tai höyrymäisiä haitta-ainepitoisuuksia, 0,1 til.-% A1-suodattimilla ja 0,5 til.-% A2-suodattimilla.

- Puolinaamaria saa käyttää pölyjä ja kaasupitoisuuksia vastaan 4-kertaiseen MAK-arvoon saakka P1-suodattimilla, 10-kertaiseen MAK-arvoon saakka P2-suodattimilla ja 30-kertaiseen MAK-arvoon saakka P3-suodattimilla.
- Puolinaamaria saa käyttää vain sellaisissa tiloissa, joissa ilma sisältää vähintään 17 til.-% ja enintään 23,5 til.-% happea.
- Puolinaamaria ei saa käyttää suljetuissa tiloissa kuten kattiloissa, putkistoissa, kuiluissa ja kanavissa.
- Puolinaamaria ei saa käyttää häkäkaasuja (CO) vastaan.
- Puolinaamaria ei saa käyttää, ellei haitallisten aineiden tyyppiä ja ominaisuuksia tunneta tai jos haitalliset aineet aiheuttavat suoran terveys- ja hengenvaaran.
- Aktiivihiiisuodattimella varustettua puolinaamaria ei saa käyttää työpisteissä, joissa voi lentää kipinöitä tai olla avotuli.

Yleistä

- Henkilöt, joilla on partaa ja pulisongit tiivistereunan alueella, eivät saa käyttää puolinaamaria.
- Paikallisia turvallisuus-, työsuojelu- ja ympäristönsuojelumääräyksiä on noudatettava.
- Noudata tapaturmantorjuntamääräyksiä.

3. Käyttö

Määräystenmukainen käyttö

Puolinaamari suojaa asiaankuuluvaa suodatintyyppiä käytettäessä orgaanisilta kaasuilta ja höyryiltä (kiehumispiste > 65 °C) ja/tai pölyiltä kuten liuotinhöyryiltä, maalisumulta ja hiomapölyltä.

Määräystenvastainen käyttö

Tarkoituksen vastaista käyttöä on puolinaamarin käyttö auringonvalon tai kuumuuden kuormittamassa ympäristön ilmassa.

4. Kuvaus

Puolinaamari takaa käyttäjälle puhtaan hengitysilman ja koostuu seuraavista pääosista:

- Naamarin kupu ja runko
- Päätuki
- Esisuodatin, esisuodattimen kupu ja hengityssuodatin
- Uloshengityskalvo

5. Toimituksen sisältö

- Puolinaamari takatuella ja nauhoilla
- 2 esisuodattimen pidintä
- 2 hengityssuodatinta
- 10 esisuodatinta
- Hygieniaboksi kiinnityssarjalla (lisävaruste)
- Käyttöohje

Tarkista pakkauksesta poiston jälkeen

- Onko puolinaamarissa vaurioita
- Onko toimituksen sisältö täydellinen

6. Rakenne

(ks. kuva 1)

- | | | | |
|--------------|--|--------------|---------------------|
| [1-1] | Hengityssuodatinliitännä sis.
sisäänhengityskalvo | [1-4] | Hengityssuodatin |
| [1-2] | Takatuki ja päänauhat | [1-5] | Esisuodatin |
| [1-3] | Naamarin kupu | [1-6] | Esisuodattimen kupu |

7. Tekniset tiedot

Nimitys		
Käyttölämpötila	-30 °C - 60 °C	-22 °F - 140 °F
Varastointilämpötila	-20 °C - 60 °C	-4 °F - 140 °F
Paino sis. 2x A2P3-suodatin ja esisuodattimen pidin	385 g	13,6 oz.

8. Ensikäyttöönotto

8.1. Puolinaamarin viimeistely

 Ohje!
Puolinaamaria ei saa viimeisteltäessä painaa uloshengitysalueen ohuita tukia vasten.

- Sijoita päänauhat ja alanauhat paikalleen.
- Ripusta naamarin kupu runkoon nenän alueelle.
- Paina naamarin kupua tiukasti uloshengityssventtiilin alueelle, kunnes se lokahtaa täydellisesti paikalleen. Päänauhat ja alanauhat eivät saa olla tuolloin siirrettyinä paikaltaan.
- Tarkista päänauhojen ja alanauhojen helppo liikkuvuus.

8.2. Esisuodattimen asennus paikalleen

- Kokoa hengityssuodattimet sekä esisuodatin ja esisuodattimen pidin (katso luku 10.2).

8.3. Hengityssuodattimien asettaminen paikalleen ja puolinaamarin puhdistus

(ks. kuvat 2.1 ja 2.2)



Ohje!

Puolinaamari täytyy puhdistaa ennen ensikäyttöönottoa perusteellisesti mukana tulevilla puhdistusliinoilla.

- Sijoita hengityssuodattimet puolinaamariin (katso luku 10.1).
- Puhdista naamarin runko ja kumitiiviste perusteellisesti mukana tulevilla puhdistusliinoilla.

9. Normaalikäyttö

9.1. Hengityssuodattimien säilyvyysajan tarkastaminen



Ohje!

Hengityssuodattimien säilyvyysaika on tarkistettava ennen jokaista käyttökertaa, ja jos säilyvyysaika ylittyy, hengityssuodattimet on vaihdettava pareittain. Hengityssuodattimet on vaihdettava vähintään kerran viikossa niiden säilyvyysajasta riippumatta. Esisuodattimet on vaihdettava naamarin jokaisen käyttökerran jälkeen. Paikallisesti sovellettavia lakisääteisiä määräyksiä on noudatettava. **VAROITUS:** Jos havaitaan hajua/makua tai hengitysvastus kasvaa huomattavasti, suodattimet (hengityssuodatin ja esisuodatin) on vaihdettava välittömästi.

- Tarkasta hengityssuodattimien säilyvyysaika ja kunto ja vaihda tarvittaessa (katso luku 10.1).
- Tarkista, onko esisuodatin vaihdettu viimeisen käyttökerran jälkeen, ja jos ei, vaihda se (katso luku 10.2).

9.2. Puolinaamarin tarkastus



Ohje!

Ennen puolinaamarin pukemista on varmistettava, että sisään- ja uloshengityskalvot ovat täysin toimintakykyisiä.

- Tarkasta sisään- ja uloshengityskalvot (katso luku 10.3).

9.3. Puolinaamarin pukeminen

(ks. kuvat 3.1–3.3)

	Varoitus!
⚠ DANGER	

Myrkytyksen aiheuttama terveysvaara
Puolinaamarin virheellinen pukeminen kasvoille voi aiheuttaa haitallisten aineiden pääsyn ulkoapäin.

→ Kiristä päänauha kummastakin päästä, kunnes puolinaamari on täysin kasvoja vasten.

→ Käytön saa aloittaa vain kun puolinaamari on tiivis ja hengityssuodattimet ovat asennettuina.

- Vedä takatuen lenkit päänauhojen loppuun saakka.
- Vedä alanauhat kokonaan läpi, kunnes takatuen lenkit ovat naamarin kupua vasten.
- Vedä alanauhat pään yli.
- Aseta puolinaamari suun ja nenän päälle.
- Sijoita takatuki takaraivolle ja säädä se korvien yläpuolelle.
- Kiristä päänauha kummastakin päästä, kunnes puolinaamari on täysin kasvoja vasten.
- Tasaa päänauhat sekä alanauhat ja säädä niitä tarvittaessa, kunnes puolinaamari on mukavasti ja tiiviisti kasvoja vasten.

9.4. Tiiviystarkastus ennen käyttöä

(ks. kuvat 4.1 ja 4.2)

Alipainetarkastus

- Tiivistä kumpikin hengityssuodatin käsin ja hengitä sisään, kunnes syntyy alipaine.
- Pidätä hetki henkeä. Tällöin täytyy jäädä alipaine.
- Puolinaamaria on säädettävä alipaineen tasaamiseksi.

Puolinaamarin säätäminen

- Kiristä päänauha kummastakin päästä, kunnes puolinaamari on täysin kasvoja vasten.

Alipainetarkastus

- Laita käsi tiiviisti uloshengitysventtiilin päälle ja hengitä tasaisesti ulos.
- Puolinaamari ei saa nousta pois kasvoilta.
- Puolinaamaria on säädettävä, jos ylipaine häviää kumitiivisteen kautta.

Puolinaamarin säätäminen

- Kiristä päänauha kummastakin päästä, kunnes puolinaamari on täysin kasvoja vasten.

10. Huolto ja kunnossapito

Seuraavassa luvussa on kuvailtuna puolinaamarin huolto ja kunnossapito. Ainoastaan koulutettu ammattihenkilökunta saa tehdä huolto- ja kunnossapitotöitä.

10.1. Hengityssuodattimen vaihtaminen

(ks. kuva 1)

Hengityssuodattimen irrottaminen

- Käännä hengityssuodatinta [4] nuolen suuntaa vastaan ja irrota puolinaamarista.

Hengityssuodattimen asettaminen paikalleen

- Aseta hengityssuodatin [4] puolinaamarin hengityssuodatinliitäntään [1] niin että hengityssuojaimen [4] ja puolinaamarin viivamerkit tulevat vastakkain.
- Kierrä hengityssuodatinta [4] varoen nuolen suuntaan vasteeseen saakka.
- Vaihda toinen hengityssuodatin [4] samalla tavalla kuin ensimmäinen.
- Merkitse hengityssuodattimen [4] asennuspäivämäärä hygieniaboksin etikettiin.

10.2. Esisuodattimen vaihtaminen

(ks. kuva 1)

- Irrota ja poista suodatinpidin [6] hengityssuodattimesta [4].
- Poista ja hävitä vanha esisuodatin [5].
- Sijoita uusi esisuodatin [5] suodatinpitimeen [6].
- Paina hengityssuodatinta [4] suodatinpitimeen [6], kunnes se on kauttaaltaan tiiviisti paikoillaan.

10.3. Sisään- ja uloshengityskalvon tarkastus



Ohje!

Sisäänhengityskalvo ja uloshengityskalvo on vaihdettava vähintään 2 vuoden välein.

Sisäänhengityskalvon tarkastaminen

- Varmista, että sisäänhengityskalvo ei tartu kiinni venttiilistukkaan.
- Irrota sisäänhengityskalvo varoen tapista ja tarkasta se silmämääräi-

sesti halkeamien ja muiden vaurioiden varalta.

- Liitä sisäänhengityskalvo varoen tapin taakse.
- Sisäänhengityskalvon täytyy olla sisäpuolelta tasaisesti tiivistystypintaa vasten.

Uloshengityskalvojen tarkistus

- Irrota naamarin kupu naamarin rungosta.
- Ota uloshengityskalvon reunasta kiinni ja vedä ulos.
- Tarkasta venttiiliniestukka liikaisuuden ja vaurioiden varalta ja puhdista tarvittaessa.
- Paina uloshengityskalvoa venttiiliniestukkaan, kunnes se lukittuu, jotta uloshengityskalvo tulee paikalleen tasaisesti.

10.4. Kumitiivisteiden ja päänauhojen sekä alanauhojen tarkastaminen

- Tarkasta kasvo-osan kumitiiviste halkeamien ja muiden vaurioiden varalta.
- Tarkasta päänauhat sekä alanauhat halkeamien ja muiden vaurioiden varalta.

11. Hoito ja säilyttäminen

Puolinaamaria täytyy sen toiminnan takaamiseksi käsitellä huolella ja hoitaa säännöllisesti.

11.1. Puhdistus ja desinfiointi



Ohje!

Käytä desinfiointiin puolinaamarien hengityssuojainten puhdistusainetta (#134965).

Puolinaamari on puhdistettava kuuden kuukauden välein myös silloin, kun se ei ole käytössä.

Puolinaamari on helppo purkaa osiin ilman työkaluja puhdistusta tai viallisten osien vaihtoa varten. Puolinaamarista on puhdistettava hiki ja kondenssivesi jokaisen käyttökerran jälkeen.

- Puhdista puolinaamari ja kumitiiviste perusteellisesti mukana tulevalla puhdistusliinoilla.
- Tarkasta toiminta jokaisen puhdistuskerran jälkeen (katso luku 10.3).

11.2. Säilytys

	Huomio!
⚠ DANGER	

Virheellinen säilytys aiheuttaa esinevahinkoja
 Jos puolinaamaria säilytetään väärin, se saattaa vaurioitua.

- Vältä suoraa auringonvaloa.
- Pidä poissa lämmönlähteiden luota.
- Varmista säilytystilojen riittävä tuuletus.
- Noudata suhteellista ilmankosteutta < 90 %.
- Säilytä puolinaamaria vain kuivana.

Uusia ja alkuperäispakkauksessa olevia puolinaamareita voidaan säilyttää alla mainituissa säilytysolosuhteissa 6 vuoden ajan (katso luku 7). Puolinaamarin säilyvyysaika päättyy 6 vuoden kuluttua naamarin sisärunkoon leimatusta päivämäärästä. Vuosi voidaan lukea sisäkehästä ja kuukausi ulkokehästä huomioimalla merkintänuoli. Seuraavassa kuvassa esimerkki (päivämäärä: 09/2020 -> umpeutumispäivämäärä: 09/2026):



Käytössä olevia puolinaamareita on säilytettävä niille tarkoitetuissa hygieniabokseissa erityisissä säilytyskaapeissa tai muissa sopivissa astioissa niiden suojaamiseksi pölyltä ja höyryiltä.

12. Hävittäminen

Puolinaamari hävitetään hyötyjätteenä. Hävitä puolinaamari asianmukaisella tavalla hengityssuodattimista ja esisuodattimista erillään ympäristövahinkojen välttämiseksi. Noudata paikallisia määräyksiä!

13. Asiakaspalvelu

Saat lisävarusteita, varaosia ja teknistä tukea omalta SATA-jälleenmyyjältä.

14. Tarvikkeet

(ks. kuva 5)

Tuotenro	Nimitys	Lukumäärä
134296	Hengityssuodatin A2 P3 R D	1 pari
134312	Hengityssuodatin A2 P3 R D	3 paria
134304	Hengityssuodatin A2 P3 R D	6 paria
134262	Esisuodatin	10 kpl.
134239	Esisuodatin	50 kpl

15. Varaosat

(ks. kuva 5)

Tuotenro	Nimitys	Lukumäärä
134270	Sisään- ja uloshengityskalvot	5 tai 10 kpl
134254	Päänauha takatuella ja naamarin kuvulla	1 kpl
134965	Puolinaamareiden hengityssuojaimen puhdistusaine	10 kpl.
134247	Esisuodattimen pidin	2 kpl

16. Kuvamerkkien selitys



1. Lämpötila-alue varastoinnin aikana (-10 ... 55 °C)
2. Huomio! Lue käyttöohje
3. Käytä aina kahta saman tyyppin hengityssuojainta
4. Varastointiaika saakka (katso pakkaus)
5. Maksimi kosteus varastoinnin aikana

17. EY-vaatimustenmukaisuusvakuutus

Tällä hetkellä voimassa oleva vaatimustenmukaisuusvakuutus löytyy osoitteesta:



www.sata.com/downloads

Table des matières [version originale : allemand]

1. Informations générales.....	121	10. Entretien et maintenance	130
2. Renseignements de sécurité.....	123	11. Soins et entreposage	131
3. Utilisation.....	126	12. Evacuation.....	132
4. Description	126	13. Service après-vente	133
5. Contenu de livraison.....	126	14. Accessoires	133
6. Structure.....	126	15. Pièces de rechange.....	133
7. Données techniques.....	127	17. Déclaration de conformité CE	134
8. Première mise en service....	127		



A lire avant l'utilisation !

Lire le présent mode d'emploi, attentivement et intégralement, avant la mise en service et l'utilisation. Respecter les consignes de sécurité et avertissements sur les dangers !

Toujours conserver le présent mode d'emploi à proximité du produit ou à un endroit accessible par tous à tout moment !

1. Informations générales

1.1. Introduction

Le SATA air star F, ci-après nommé le « demi-masque » sert à l'alimentation du porteur en air de respiration propre.

1.2. Groupe cible

Ce mode d'emploi s'adresse

- aux peintres professionnels en bâtiment et en carrosserie.
- Personnes formées aux travaux de peinture dans le domaine industriel et artisanal.

1.3. Prévention des accidents

En principe, il convient toujours de tenir compte et de respecter les prescriptions nationales de prévention des accidents en vigueur et les prescriptions, directives et consignes s'y rapportant. Les examens médicaux prescrits pour déterminer l'aptitude ainsi que les périodes et l'étendue des examens de médecine du travail requis doivent être respectés pour les personnes portant un appareil de protection respiratoire.

En Allemagne en particulier, il faut tenir compte des principes des associations professionnelles applicables aux examens préventifs de méde-

cine du travail ainsi que de la réglementation en vigueur conformément à la règle de protection respiratoire 112-190 de l'assurance accidents légale allemande (DGUV). Toutes les modifications apportées aux présentes consignes après l'impression du présent document doivent être vérifiées et respectées en conséquence.

1.4. Accessoires, pièces de rechange et d'usure

N'utiliser théoriquement que des accessoires originaux, de même que des pièces de rechange et d'usure originales de SATA. Les accessoires qui n'ont pas été fournis par SATA ne sont pas contrôlés ni homologués. SATA décline toute responsabilité pour tous les dommages qui résultent de l'utilisation de pièces de rechange, d'usure et d'accessoires non homologués.

1.5. Garantie et responsabilité

Sont valables les Conditions Générales de Vente et de Livraison de SATA et, le cas échéant, d'autres accords contractuels, ainsi que les lois correspondamment en vigueur.

SATA n'assume aucune responsabilité

- Faute de respecter le mode d'emploi
- Utilisation non appropriée de l'appareil
- Mise en action d'employés non formés
- Faute d'utiliser des équipements de protection personnelle
- Non-usage d'accessoires originaux et de pièces de rechange et d'usure originales
- Transformations ou modifications techniques arbitraires
- Usure naturelle
- Soumise à des chocs non conformes avec les paramètres de l'utilisation normale
- Travaux de montage et de démontage

1.6. Directives appliquées, décrets et normes

Règlement (UE) 2016/425 relatif aux EPI en relation avec le Règlement sur l'utilisation des EPI

Règlement du Parlement européen et du Conseil relatif aux équipements de protection individuelle et règlement sur la sécurité et la protection de la santé lors de l'utilisation d'équipements de protection individuelle au travail.

Directive 2014/34/EU

Appareils et les systèmes de protection destinés à être utilisés en atmos-

phères explosibles (ATEX).

Directive 2006/42/CE

Directive machine

DIN EN 14387:2021-07 – Appareil de protection respiratoire – filtre à gaz et filtre combiné

DIN EN 140:1998-12 – Demi-masques et quart-masques

Règlement DGUV 112-190 – Utilisation d'appareils de protection respiratoire

DIN EN 14387:2008-05 – Appareil de protection respiratoire – filtre à gaz et filtre combiné

1.7. Organe de certification et organisme de contrôle

Organe de certification :

IFA Institut für Arbeitsschutz

der Deutschen Gesetzlichen Unfallversicherung e.V.

Organe de contrôle et de certification des tests de l'assurance accidents légale allemande (DGUV)

Alte Heerstr. 111

D-53757 Sankt Augustin

Identifiant de l'organe de notification : 0121

Autorité de contrôle :

DEKRA EXAM GmbH

Dinnendahlstr. 9

D-44809 Bochum

Identifiant de l'organe de notification : 0158

2. Renseignements de sécurité

Lire et respecter toutes les instructions mentionnées ci-dessous. L'inobservation ou un respect erroné peut causer des dysfonctionnements ou des blessures graves, voire mortelles.

Avant toute utilisation, l'utilisateur doit procéder à une évaluation des risques concernant d'éventuelles compositions dangereuses sur le poste de travail, p. ex. la présence d'azote.



2.1. Exigences envers le personnel

Seuls les spécialistes et un personnel formé ayant lu et compris l'intégralité du mode d'emploi sont habilités à utiliser le demi-masque. Ne pas utiliser le demi-masque en cas de fatigue ou sous l'influence de stupéfiants, d'alcool ou de médicaments.

2.2. Équipement de protection individuelle

Le demi-masque est une protection de la santé d'une efficacité élevée lors de travaux de peinture, et des activités s'y rapportant, à exécuter dans un environnement à risques potentiels pour la santé. Le demi-masque forme partie de l'équipement de protection individuelle (EPI), en combinaison avec des chaussures de sécurité, une tenue de protection, des gants de protection et une protection auditive, si besoin est.

2.3. Utilisation dans des zones à danger d'explosion

	Danger !
	
Danger mortel dû au risque d'explosion	
L'utilisation du demi-masque dans des atmosphères explosibles des zones Ex 0 risque de provoquer une explosion.	
→ Ne jamais amener le demi-masque dans des atmosphères explosibles de la zone Ex 0.	

Le demi-masque est homologué pour une utilisation / conservation dans des zones à risques d'explosion Ex 1 et 2.
Le marquage du produit doit être respecté.

2.4. Renseignements de sécurité

État technique

- Vérifier l'absence d'endommagements du demi-masque avant chaque utilisation.
- Ne jamais faire fonctionner le demi-masque s'il présente des endommagements ou si des pièces manquent.
- L'utilisation des filtres respiratoires, préfiltres et demi-masques filtrants n'est plus autorisée au plus tard dès que le porteur de l'appareil

constate la percée de substances nocives par la perception de goûts et/ou d'odeurs.

- Ne jamais transformer ou modifier le fonctionnement technique du demi-masque son propre chef.

Nettoyage

- Ne jamais utiliser de détergents contenant des acides ou sodes pour le nettoyage du demi-masque.
- Ne jamais utiliser de détergents à base d'hydrocarbures halogénés.

Lieu d'utilisation

- Il est interdit d'utiliser de l'oxygène ou de l'air enrichi à l'oxygène.
- L'utilisation de filtres à gaz portant la dénomination A1 contre des substances à point d'ébullition bas < à 65 °C est inadmissible (même en cas de filtres combinés, p. ex. A2 P3 R D ; couleur caractéristique : marron blanc).
- Ne pas utiliser le demi-masque dans des situations où l'inflammabilité risque de présenter un risque.
- L'utilisation de demi-masque est uniquement autorisée lors d'une composition de l'air à faibles concentrations de gaz ou de vapeurs nocives de 0,1 % volumétrique avec des filtres A1 et de 0,5 % volumétrique avec des filtres A2.
- L'utilisation de demi-masque est autorisée en présence de poussières avec des filtres P1 jusqu'à 4 fois la valeur MAK valeur, avec des filtres P2 jusqu'à 10 fois la valeur MAK et avec des filtres P3 jusqu'à 30 fois la valeur MAK.
- L'emploi du demi-masque est uniquement autorisé dans des espaces où l'air contient au moins 17 % en volume et au plus 23,5 % en volume d'oxygène.
- L'utilisation du demi-masque est interdite dans des espaces clos tels que les chaudières, canalisations, fosses et canaux.
- L'emploi du demi-masque est interdite pour parer au monoxyde de carbone (CO).
- L'emploi du demi-masque est interdit si la nature et les propriétés des substances nocives ne sont pas connues, ou si les substances nocives présentent un danger direct pour la santé et la vie.
- L'utilisation du demi-masque avec filtre à charbon actif est interdite sur les postes de travail susceptibles d'être exposés à des étincelles ou des flammes nues.

Points généraux

- Le port du demi-masque est interdit pour les personnes portant des barbes ou des pattes dans la zone de la lèvre d'étanchéité.
- Respecter les consignes de sécurité, d'hygiène et de protection du travail et de protection de l'environnement
- sur site.
- Respecter les directives de prévention des accidents.

3. Utilisation

Utilisation correcte

En cas d'emploi du type de filtre adéquat, le demi-masque protège contre les dégagement gazeux et vapeurs organiques (point d'ébullition > à 65 °C) et/ou les poussières telles que les vapeurs de solvants, brouillards de peinture et poussières de meulage.

Utilisation non conforme

L'utilisation du demi-masque dans une atmosphère exposée à un rayonnement ou à une forte chaleur n'est pas une utilisation conforme à l'usage prévu.

4. Description

Le demi-masque sert à l'alimentation du porteur en air de respiration propre et comporte les principaux composants suivants :

- Cache du masque avec le corps du masque
- Harnais
- Préfiltre, cache de préfiltre et filtre respiratoire
- Membrane d'expiration

5. Contenu de livraison

- Demi-masque avec harnais de tête et sangles
- 2 supports de préfiltre
- 2 filtres respiratoires
- 10 préfiltres
- Boîte de conservation hygiénique avec kit de fixation (en option)
- Mode d'emploi

Vérifiez les éléments suivants après le déballage :

- Demi-masque endommagé
- Fournitures complètes

6. Structure

(voir Fig. 1)

- | | |
|---|----------------------------------|
| [1-1] Raccord de filtre respiratoire avec membrane d'inspiration | [1-3] Cache du masque |
| [1-2] Harnais de tête avec bandeau | [1-4] Filtre respiratoire |
| | [1-5] Préfiltre |
| | [1-6] Cache de préfiltre |

7. Données techniques

Désignation		
Température de fonctionnement	-30 °C - 60 °C	-22 °F - 140 °F
Température de stockage	-20 °C - 60 °C	-4 °F - 140 °F
Poids y compris 2 filtres A2P3 et le support de préfiltre	385 g	13,6 oz.

8. Première mise en service

8.1. Assemblage du demi-masque

 Renseignement !
Ne pas appuyer sur les entretoises fines dans la zone d'expiration en complétant le demi-masque.

- Disposer les bandeaux et sangles inférieures correctement.
- Accrocher le cache du masque dans la zone du nez du corps du masque.
- Appuyer le cache du masque fortement sur la zone de la soupape d'expiration de sorte qu'il prenne complètement l'encoche. Veiller à ne comprimer les bandeaux et sangles inférieures.
- Vérifier la souplesse des bandeaux et sangles inférieures.

8.2. Insertion du préfiltre

- Assembler le préfiltre et le support de préfiltre (voir chapitre 10.2).

8.3. Insertion du filtre respiratoire et nettoyage du demi-masque

(Voir Fig. 2.1 et 2.2)

 Renseignement !
Nettoyer le demi-masque soigneusement avec les lingettes de nettoyage jointes avant la première mise en service.

- Placer le filtre respiratoire contre le demi-masque (voir chapitre 10.1).
- Nettoyer le corps du masque et le joint en caoutchouc soigneusement

avec les lingettes de nettoyage jointes.

9. Mode régulé

9.1. Contrôle de la date limite d'utilisation du filtre respiratoire



Renseignement !

Avant chaque utilisation, contrôler la date limite d'utilisation des filtres respiratoires et remplacer les filtres respiratoires par paire en cas de dépassement de la date limite d'utilisation. Il faut remplacer les filtres respiratoires au moins une fois par semaine, quelle que soit leur durée de vie. Il faut remplacer les préfiltres après chaque utilisation du masque. Toujours tenir compte des dispositions légales locales en vigueur.

AVERTISSEMENT : en cas d'odeur/de goût perceptible ou d'augmentation notable de la résistance respiratoire, il est impératif de remplacer immédiatement les filtres (filtres respiratoires et préfiltres).

- Contrôler la date limite d'utilisation et l'état du filtre respiratoire et le remplacer si nécessaire (voir chapitre 10.1).
- Contrôler si les préfiltres ont été remplacés depuis la dernière utilisation et procéder au remplacement si ce n'était pas le cas (voir chapitre 10.2).

9.2. Contrôle du demi-masque



Renseignement !

S'assurer de la parfaite aptitude au fonctionnement des membranes d'inspiration et d'expiration avant de mettre le demi-masque.

- Contrôler la membrane d'inspiration et d'expiration (voir chapitre 10.3).

9.3. Mise en place du demi-masque

(voir Fig. de 3.1 à 3.3)



Avertissement !

⚠ DANGER

Risques potentiels pour la santé par intoxication

Une adaptation incorrecte du demi-masque au visage favorise la pénétration de substances nocives extérieures.

→ Resserrer les deux extrémités du bandeau de sorte que le demi-masque entre complètement en contact avec le visage.

→ S'assurer que le demi-masque est étanche et que les filtres respiratoires sont correctement montés avant de commencer à travailler.

- Serrer les nœuds coulants du harnais de tête jusqu'à l'extrémité du bandeau.
- Tirer les sangles inférieures complètement de sorte que les nœuds coulissants du harnais de tête entrent en contact avec le cache du masque.
- Tirer les sangles inférieures par-dessus la tête.
- Placer le demi-masque sur la bouche et le nez.
- Placer le harnais de tête sur la partie postérieure de la tête et le guider au-dessus des oreilles.
- Resserrer les deux extrémités du bandeau de sorte que le demi-masque entre complètement en contact avec le visage.
- Ajuster le bandeau et les sangles inférieures de sorte que le demi-masque s'adapte confortablement et fermement au visage.

9.4. Test d'étanchéité avant utilisation

(voir Fig. 4.1 et 4.2)

Épreuve de dépression

- Fermer les deux filtres respiratoires aussi hermétiquement que possible avec les mains et inspirer jusqu'à création d'une dépression.
- Retenir la respiration un moment, en veillant à ce que la dépression reste active.
- Réajuster le demi-masque dès que la dépression est égalisée.

Mise au point du demi-masque

- Resserrer les deux extrémités du bandeau de sorte que le demi-masque entre complètement en contact avec le visage.

Épreuve de surpression

- Fermer la soupape d'expiration aussi hermétiquement que possible avec la main et expirer fortement.
- Le demi-masque doit rester en contact avec le visage.

- Réajuster le demi-masque via le joint en caoutchouc en cas de fuite d'air.

Mise au point du demi-masque

- Resserrer les deux extrémités du bandeau de sorte que le demi-masque entre complètement en contact avec le visage.

10. Entretien et maintenance

Le chapitre suivant décrit l'entretien et la maintenance du demi-masque. Seules personnes spécialisées dûment formées sont autorisées à exécuter les travaux d'entretien et de maintenance.

10.1. Remplacement du filtre respiratoire

(voir Fig. 1)

Détachement du filtre respiratoire

- Tourner le filtre respiratoire [4] contre le sens de la flèche et le détacher du demi-masque.

Insertion du filtre respiratoire

- Placer le filtre respiratoire [4] sur le raccord du filtre respiratoire [1] du demi-masque de sorte que les traits repères du masque respiratoire [4] se trouvent l'un en face de l'autre.
- Tourner le filtre respiratoire [4] avec précaution jusqu'en butée dans le sens de la flèche.
- Remplacer le second filtre respiratoire [4] par analogie au premier.
- Noter la date de remplacement du filtre respiratoire [4] sur l'étiquette de la boîte de conservation hygiénique.

10.2. Remplacement du préfiltre

(voir Fig. 1)

- Déclipser le support de filtre [6] du filtre respiratoire [4] et l'enlever.
- Retirer le préfiltre usé [5] et l'éliminer.
- Insérer un préfiltre neuf [5] dans le support de filtre [6].
- Presser le filtre respiratoire [4] dans le support de filtre [6] pour assurer l'étanchéité sur tout le pourtour.

10.3. Contrôle de la membrane d'inspiration et d'expiration



Renseignement !

Remplacer les membranes d'inspiration et d'expiration au moins tous les 2 ans.

Contrôle de la membrane d'inspiration

- S'assurer que la membrane d'inspiration n'adhère pas au siège de la vanne.
- Déclipser la membrane d'inspiration avec précaution du tourillon et procéder à un contrôle visuel d'absence de fissures ou d'autres endommagements.
- Reclipser la membrane d'inspiration avec précaution derrière le tourillon.
- La face intérieure de la membrane d'inspiration doit entrer en contact uniforme avec la surface.

Vérifier la membrane d'expiration

- Déclipser le cache du masque du corps du masque.
- Tenir la membrane d'expiration au niveau du bord et la retirer.
- Vérifier l'absence d'encrassement et d'endommagement du siège de soupape, nettoyer si nécessaire.
- Presser la membrane d'expiration dans le siège de soupape jusqu'à ce qu'elle prenne l'encoche et de sorte que la membrane d'expiration entre en contact uniforme et plan avec la surface.

10.4. Contrôler le joint en caoutchouc, le bandeau et les sangles inférieures

- Contrôler l'absence de fissures et d'autres endommagements du joint en caoutchouc de la zone du visage.
- Contrôler l'absence de fissures et d'autres endommagements du bandeau et des sangles inférieures.

11. Soin et entreposage

Le fonctionnement correct du demi-masque pose pour condition d'utiliser le produit avec précaution et de l'entretenir constamment.

11.1. Nettoyage et désinfection



Renseignement !

Utiliser des produits de nettoyage pour la désinfection des demi-masques de protection respiratoire (# 134965).

Procéder à un nettoyage au moins tous les six mois, même si le demi-masque n'a pas été utilisé.

Le demi-masque se démonte facilement et sans outil pour le nettoyage, comme pour le remplacement de pièces défectueuses. Après chaque utilisation, nettoyer le demi-masque pour éliminer la sueur et les dépôts de produit de condensation.

- Nettoyer le demi-masque et le joint en caoutchouc soigneusement avec les lingettes de nettoyage jointes.
- Procéder à un contrôle fonctionnel après chaque nettoyage (voir chapitre 10.3).

11.2. Stockage



Attention !

⚠ DANGER

Dommages matériels dus à un stockage inapproprié

Des conditions de stockage défavorables risquent d'endommager le demi-masque.

- Éviter toute exposition directe aux rayons du soleil.
- Écarter des sources de chaleur.
- Veiller à une ventilation suffisante des espaces de stockage.
- Respecter une humidité relative de l'air < à 90 %.
- Le demi-masque doit être sec avant de la ranger.

Les demi-masques neufs et dans l'emballage d'origine peuvent être conservés pendant 6 ans dans le respect des conditions de stockage indiquées (voir chapitre 7). La durée de vie du demi-masque expire 6 ans après la date gravée sur le corps intérieur du masque. L'année est indiquée dans le cercle intérieur et le mois dans le cercle extérieur, en tenant compte de la flèche d'identification. La figure suivante en donne un exemple (date : 09/2020 -> date d'expiration : 09/2026) :



Les masques utilisés doivent être stockés dans les boîtes de conservation hygiéniques appropriées, des placards de rangement spéciaux ou d'autres récipients appropriés pour les protéger de la poussière et des vapeurs.

12. Evacuation

Mettre le demi-masque au rebut en tant que produit recyclable. Pour ne pas nuire à l'environnement, éliminer le demi-masque correctement en le séparant des filtres respiratoires et préfiltres. Observer les prescriptions applicables sur le plan local !

13. Service après-vente

Vous trouverez des accessoires, des pièces de rechange et une assistance technique chez votre revendeur SATA.

14. Accessoires

(voir Fig. 5)

Réf.	Désignation	Quantité
134296	Filtre respiratoire A2 P3 R D	une paire
134312	Filtre respiratoire A2 P3 R D	3 paires
134304	Filtre respiratoire A2 P3 R D	6 paires
134262	Préfiltre	10 pcs.
134239	Préfiltre	50 pcs

15. Pièces de rechange

(voir Fig. 5)

Réf.	Désignation	Quantité
134270	Membrane d'inspiration et d'expiration	5 ou 10 pcs
134254	Bandeau avec harnais de tête et cache de masque	1 pc
134965	Nettoyant pour demi-masques de protection respiratoire	10 pcs.
134247	Support du préfiltre	2 pcs

16. Explication des pictogrammes



1. Plage de température pendant le stockage (-10 °C à 55 °C)
2. Attention ! Tenir compte du mode d'emploi
3. Utiliser toujours deux filtres respiratoires du même type
4. À utiliser de préférence avant fin (voir l'emballage)
5. Humidité maximale pendant le stockage

17. Déclaration de conformité CE

La déclaration de conformité la plus récente est disponible sur:



www.sata.com/downloads

Περιεχόμενα [πρωτότυπο κείμενο: Γερμανικά]

1. Γενικές πληροφορίες	135	καλή κατάσταση.....	144
2. Οδηγίες ασφαλείας.....	137	11. Φροντίδα και αποθήκευση...	145
3. Χρήση.....	140	12. Απόρριψη	147
4. Περιγραφή	140	13. Εξυπηρέτηση πελατών.....	147
5. Περιεχόμενο συσκευασίας...	140	14. Αξεσουάρ	147
6. Κατασκευή.....	140	15. Ανταλλακτικά	147
7. Τεχνικά χαρακτηριστικά	141	17. Δήλωση συμμόρφωσης της	
8. Πρώτη έναρξη λειτουργίας ..	141	E.K.....	148
10. Συντήρηση και διατήρηση σε			



Διαβάστε πρώτα!

Πριν από τη θέση σε λειτουργία και τη λειτουργία διαβάστε πρώτα προσεκτικά τις παρούσες οδηγίες λειτουργίας στο σύνολό τους. Τηρείτε τις υποδείξεις ασφαλείας και πρόληψης κινδύνου!

Φυλάσσετε τις παρούσες οδηγίες λειτουργίας πάντα δίπλα στο προϊόν ή σε ένα σημείο που είναι ανά πάσα στιγμή προσβάσιμο για όλους!

1. Γενικές πληροφορίες

1.1. Εισαγωγή

Η μάσκα SATA air star F, στο εξής μάσκα μισού προσώπου, αποσκοπεί στο να παρέχει στον χρήστη καθαρό αέρα αναπνοής.

1.2. Σε ποιους απευθύνεται

Οι παρούσες οδηγίες χρήσης προορίζονται για

- Ειδικευμένο εργατικό δυναμικό που απασχολείται σε χειρωνακτικές εργασίες βαφής και βερνικώματος
- Ο χειρισμός πρέπει να γίνεται από καταρτισμένο προσωπικό σε εργασίες βαφής σε διαδικασίες βιομηχανίας και βιοτεχνίας.

1.3. Πρόληψη ατυχημάτων

Κατά βάση πρέπει να τηρούνται οι ισχύουσες σε κάθε χώρα προδιαγραφές πρόληψης ατυχημάτων και τα σχετικά πρότυπα, οι οδηγίες και οι υποδείξεις. Για χρήστες συσκευών προστασίας της αναπνοής πρέπει να τηρούνται οι προβλεπόμενες ιατρικές εξετάσεις καταλληλότητας, καθώς και οι απαιτούμενες προθεσμίες και η κλίμακα των απαραίτητων ιατρικών προληπτικών εξετάσεων.

Ειδικά για τη Γερμανία πρέπει να λαμβάνονται υπόψη οι ισχύουσες επαγγελματικές αρχές για τις ιατρικές προληπτικές εξετάσεις εργασίας, καθώς

και οι σχετικές προδιαγραφές σύμφωνα με το φύλλο οδηγιών περί προστασία της αναπνοής του Κανονισμού περί κοινωνικής ασφάλισης έναντι ατυχημάτων (DGUV) 112-190. Ανανεώσεις αυτών των προδιαγραφών που υπάρξουν ενδεχομένως μετά την εκτύπωση του παρόντος εγγράφου πρέπει να ελέγχονται αναλόγως και να τηρούνται.

1.4. Παρελκόμενος εξοπλισμός, ανταλλακτικά και εξαρτήματα φθοράς

Κατά κανόνα πρέπει να χρησιμοποιούνται μόνο γνήσιος παρελκόμενος εξοπλισμός, ανταλλακτικά και εξαρτήματα φθοράς της SATA. Τα αξεσουάρ, τα οποία δεν παρέχονται από τη SATA, δεν είναι ελεγμένα και εγκεκριμένα. Για ζημιές που οφείλονται στη χρήση μη εγκεκριμένου παρελκόμενου εξοπλισμού, ανταλλακτικών και εξαρτημάτων φθοράς, η SATA δεν αναλαμβάνει καμία ευθύνη.

1.5. Εγγύηση και ευθύνη

Ισχύουν οι Γενικοί Όροι Συναλλαγών της SATA και ενδεχόμενες περαιτέρω συμβάσεις καθώς και η ισχύουσα νομοθεσία.

H SATA δεν φέρει ευθύνη στις ακόλουθες περιπτώσεις

- Μη τήρηση των οδηγιών λειτουργίας
- Μη προβλεπόμενη χρήση του προϊόντος
- Εκτέλεση των εργασιών από μη εκπαιδευμένο προσωπικό
- Παράλειψη χρήσης ατομικού εξοπλισμού προστασίας
- Μη χρήση γνήσιου παρελκόμενου εξοπλισμού, ανταλλακτικών και εξαρτημάτων φθοράς
- Αυθαίρετων μετατροπών και τεχνικών τροποποιήσεων
- Φυσική φθορά λόγω χρήσης
- Χτυπήματα που υπερβαίνουν τον σκοπό της χρήσης
- Εργασίες συναρμολόγησης και αποσυναρμολόγησης

1.6. Εφαρμοζόμενες οδηγίες, κανονισμοί και πρότυπα Κανονισμός ΜΑΠ (ΕΕ) 2016/425 σχετικά με τον κανονισμό χρήσης ΜΑΠ

Κανονισμός του Ευρωπαϊκού Κοινοβουλίου σχετικά με τον προσωπικό εξοπλισμό προστασίας, όπως και Κανονισμός σχετικά με την ασφάλεια και την προστασία της υγείας κατά τη χρήση προσωπικού εξοπλισμού προστασίας κατά τη διάρκεια της εργασίας.

Οδηγία 2014/34/EU

Συσκευές και συστήματα προστασίας που προορίζονται για χρήση σε εκρήξιμες περιοχές (ATEX).

Οδηγία 2006/42/EK

Οδηγία περί μηχανών

DIN EN 14387:2021-07 – Συσκευές προστασίας της αναπνοής – Φίλτρο προστασίας από επιβλαβή αέρια και σύνθετο φίλτρο**DIN EN 140:1998-12** – Μάσκες μισού προσώπου και μάσκες ενός τετάρτου**Κανονισμοί γερμανικού οργανισμού ασφάλειας και υγείας DGUV 112-190** – Χρήση συσκευών προστασίας της αναπνοής**DIN EN 14387:2008-05** – Συσκευές προστασίας της αναπνοής – Φίλτρο προστασίας από επιβλαβή αέρια και σύνθετο φίλτρο**1.7. Υπηρεσία πιστοποίησης και υπηρεσία επόπτευσης**

Υπηρεσία πιστοποίησης:

Ινστιτούτο προστασίας εργασίας IFA

του οργανισμού Deutsche Gesetzliche Unfallversicherung e.V.

Υπηρεσία ελέγχου και πιστοποίησης στη δοκιμή DGUV

Alte Heerstr. 111

D-53757 Sankt Augustin

Κωδικός της κοινοποιούσας υπηρεσίας: 0121

Υπηρεσία επόπτευσης:

DEKRA EXAM GmbH

Dinnendahlstr. 9

D-44809 Bochum

Κωδικός της κοινοποιούσας υπηρεσίας: 0158

2. Οδηγίες ασφαλείας

Διαβάστε και τηρείτε όλες τις στη συνέχεια παρατιθέμενες υποδείξεις. Η μη συμμόρφωση ή η ελλιπής συμμόρφωση μπορεί να οδηγήσουν σε δυσλειουργίες ή σοβαρούς τραυματισμούς ή ακόμα και θάνατο.

Ο χρήστης πρέπει, πριν από τη χρήση, να πραγματοποιήσει μία εκτίμηση

των κινδύνων αναφορικά με τις πιθανές επικίνδυνες συνδέσεις στον χώρο εργασίας.



2.1. Απαιτήσεις για το προσωπικό

Η μάσκα μισού προσώπου επιτρέπεται να χρησιμοποιείται μόνο από έμπειρους τεχνικούς και εκπαιδευμένο προσωπικό που έχουν διαβάσει και κατανοήσει πλήρως τις παρούσες οδηγίες λειτουργίας. Η μάσκα μισού προσώπου δεν πρέπει να χρησιμοποιείται σε περίπτωση κόπωσης ή υπό την επήρεια ουσιών, αλκοόλ ή φαρμάκων.

2.2. Προσωπικός εξοπλισμός προστασίας

Η μάσκα μισού προσώπου είναι ένα εξαιρετικά αποτελεσματικό σύστημα προστασίας της υγείας κατά την εκτέλεση εργασιών βαφής και σχετικών δραστηριοτήτων σε περιβάλλον που θέτει σε κίνδυνο την υγεία. Η μάσκα μισού προσώπου αποτελεί μέρος των μέσων ατομικής προστασίας ΜΑΠ σε συνδυασμό με προστατευτικά υποδήματα, στολή προστασίας, προστατευτικά γάντια και, αν χρειάζεται, προστατευτικά ακοής.

2.3. Χρήση σε περιοχές με κίνδυνο έκρηξης

	Κίνδυνος!
	
Θανάσιμος κίνδυνος λόγω έκρηξης	
Κατά τη χρήση της μάσκας μισού προσώπου σε περιοχές με κίνδυνο έκρηξης της ζώνης Ex 0 μπορεί να προκληθεί έκρηξη. → Μην φέρνετε ποτέ τη μάσκα μισού προσώπου σε περιοχές με κίνδυνο έκρηξης της ζώνης Ex 0.	

Η μάσκα μισού προσώπου είναι εγκεκριμένη για χρήση/φύλαξη σε περιοχές με κίνδυνο έκρηξης της ζώνης Ex 1 και 2.
Προσέξτε την αναγνώριση προϊόντος.

2.4. Οδηγίες ασφαλείας

Τεχνική κατάσταση

- Ελέγχετε πριν από κάθε χρήση τη μάσκα μισού προσώπου για ζημιές.
- Μην θέτετε ποτέ σε λειτουργία τη μάσκα μισού προσώπου εάν έχει υποστεί ζημιά ή λείπουν εξαρτήματα.
- Τα φίλτρα αναπνοής, τα προφίλτρα και οι μάσκες μισού προσώπου που φιλτράρουν επιτρέπεται να χρησιμοποιούνται το αργότερο, μέχρι ο χρήστης της συσκευής να διαπιστώσει τη δίοδο επιβλαβών ουσιών μέσω

αντίληψης γεύσης ή οσμής.

- Μην προβαίνετε σε καμία περίπτωση σε αυθαίρετες μετατροπές ή τεχνικές παρεμβάσεις στη μάσκα μισού προσώπου.

Καθαρισμός

- Μην χρησιμοποιείτε ποτέ όξινα ή αλκαλικά καθαριστικά μέσα για τον καθαρισμό της μάσκας μισού προσώπου.
- Μην χρησιμοποιείτε ποτέ καθαριστικά μέσα που βασίζονται σε αλογονωμένους υδρογονάνθρακες.

Χώρος λειτουργίας

- Δεν επιτρέπεται η χρήση οξυγόνου ή αέρα εμπλουτισμένου σε οξυγόνο.
- Η χρήση φίλτρων προστασίας από επιβλαβή αέρια ονομασίας A1 κατά ουσιών χαμηλού βρασμού < 65°C απαγορεύεται (ακόμη και με σύνθετα φίλτρα, π.χ. A2P3RD, χρώμα: καφέ λευκό).
- Η μάσκα μισού προσώπου δεν επιτρέπεται να χρησιμοποιείται σε καταστάσεις, όπου η ευφλεκτότητα μπορεί να αποτελέσει πηγή κινδύνου.
- Η μάσκα μισού προσώπου επιτρέπεται να χρησιμοποιείται μόνο σε σύνθεση αέρα με χαμηλές συγκεντρώσεις ρύπων αερίου ή ατμού ύψους 0,1Vol.-% με φίλτρα A1 και 0,5Vol.-% με φίλτρα A2.
- Η μάσκα μισού προσώπου επιτρέπεται να χρησιμοποιείται σε σκόνες και συγκεντρώσεις αερίων έως και το 4πλάσιο της μέγιστης επιτρεπόμενης συγκέντρωσης με φίλτρα P1, έως και το 10πλάσιο της μέγιστης επιτρεπόμενης συγκέντρωσης με φίλτρα P2 και έως και το 30πλάσιο της μέγιστης επιτρεπόμενης συγκέντρωσης με φίλτρα P3.
- Η μάσκα μισού προσώπου επιτρέπεται να χρησιμοποιείται μόνο σε χώρους, όπου ο αέρας περιέχει τουλάχιστον 17 % κατ' όγκο και μέγιστο 23,5 % κατ' όγκο οξυγόνο.
- Η μάσκα μισού προσώπου απαγορεύεται να χρησιμοποιείται σε κλειστούς χώρους, όπως λέβητες, σωληνώσεις, τάφρους και κανάλια.
- Η μάσκα μισού προσώπου απαγορεύεται να χρησιμοποιείται κατά αερίων οξειδίου του άνθρακα (CO).
- Η μάσκα μισού προσώπου απαγορεύεται να χρησιμοποιείται όταν το είδος και τα χαρακτηριστικά των ρυπαντικών ουσιών δεν είναι γνωστά, ή οι ρυπαντικές ουσίες αποτελούν άμεσο κίνδυνο για την υγεία και τη ζωή.
- Η μάσκα μισού προσώπου με φίλτρο ενεργού άνθρακα απαγορεύεται να χρησιμοποιείται σε χώρους εργασίας, όπου μπορεί να εμφανιστούν σπινθηρισμοί ή ανοιχτές εστίες φωτιάς.

Γενικά

- Σε άτομα με γένια ή φαβορίτες στην περιοχή της γραμμής στεγανοποίηση-

σης απαγορεύεται η χρήση της μάσκας.

- Τηρείτε τους τοπικούς κανονισμούς ασφαλείας, εργασίας και προστασίας του
- περιβάλλοντος.
- Τηρείτε τους κανονισμούς πρόληψης ατυχημάτων.

3. Χρήση

Προβλεπόμενη χρήση

Η μάσκα μισού προσώπου προστατεύει, με χρήση του ανάλογου τύπου φίλτρου, από οργανικά αέρια και ατμούς (σημείο ζέσεως > 65°C) και/ή σκόνες, όπως π.χ. ατμούς από διαλύτες, ψεκασμούς και δερματόσκονη.

Μη ενδεδειγμένη χρήση

Μη προβλεπόμενη χρήση αποτελεί η χρήση της μάσκας μισού προσώπου σε ατμόσφαιρες περιβάλλοντος με ακτινοβολία ή υπερβολική ζέστη.

4. Περιγραφή

Η μάσκα μισού προσώπου αποσκοπεί στην τροφοδοσία του χρήστη με καθαρό αέρα αναπνοής και αποτελείται από τα εξής κύρια κατασκευαστικά στοιχεία:

- Κάλυμμα μάσκας με σώμα μάσκας
- Ελαστικές λωρίδες στήριξης στο κεφάλι
- Προφίλτρο, πώμα προφίλτρου, καθώς και φίλτρο αναπνοής
- Μεμβράνη εκπνοής

5. Περιεχόμενο συσκευασίας

- Μάσκα μισού προσώπου με εξάρτημα κεφαλής και ιμάντες
- 2 Στηρίγματα προφίλτρων
- 2 Φίλτρα αναπνοής
- 10 Προφίλτρα
- Κουτί υγιεινής με σετ στερέωσης (προαιρετικά)
- Οδηγίες λειτουργίας

Μετά από την αφαίρεση από τη συσκευασία, ελέγξτε:

- Μάσκα μισού προσώπου κατεστραμμένη
- Πλήρης παραδοτέος εξοπλισμός

6. Κατασκευή

(βλ. εικόνα 1)

- [1-1] Σύνδεση φίλτρου αναπνοής με μεμβράνη εισπνοής
 [1-2] Εξάρτημα κεφαλής με ιμάντες κεφαλής

- [1-3] Κάλυμμα μάσκας
 [1-4] Φίλτρο αναπνοής
 [1-5] Προφίλτρο
 [1-6] Πώμα προφίλτρου

7. Τεχνικά χαρακτηριστικά

Όνομασία		
Θερμοκρασία λειτουργίας	-30 °C - 60 °C	-22 °F - 140 °F
Θερμοκρασία αποθήκευσης	-20 °C - 60 °C	-4 °F - 140 °F
Βάρος μαζί με 2 φίλτρα A2P3 και στηρίγματα προφίλτρων	385 g	13.6 oz.

8. Πρώτη έναρξη λειτουργίας

8.1. Ολοκλήρωση μάσκας μισού προσώπου

 **Υπόδειξη!**

Κατά την ολοκλήρωση της μάσκας μισού προσώπου μην πιέζετε προς τα λεπτά στηρίγματα στην περιοχή εκπνοής.

- Ρυθμίστε τους ιμάντες κεφαλής και τους κάτω ιμάντες.
- Κρεμάστε το κάλυμμα της μάσκας στην περιοχή της μύτης του σώματος της μάσκας.
- Πιέστε καλά το κάλυμμα της μάσκας στην περιοχή της βαλβίδας εκπνοής, μέχρι να ασφαλίσει καλά. Οι ιμάντες κεφαλής και οι κάτω ιμάντες δεν θα πρέπει να συμπιέζονται.
- Ελέγξτε τη λειτουργικότητα των ιμάντων κεφαλής και των κάτω ιμάντων.

8.2. Τοποθέτηση προφίλτρων

- Συναρμολογήστε το φίλτρο αναπνοής με το προφίλτρο και τα σχετικά στηρίγματα (βλ. Κεφάλαιο 10.2).

8.3. Τοποθέτηση φίλτρου αναπνοής και καθαρισμός μάσκας μισού προσώπου

(βλ. εικόνα 2.1 και 2.2)

 **Υπόδειξη!**

Πριν από την πρώτη θέση σε λειτουργία, η μάσκα μισού προσώπου πρέπει να καθαριστεί καλά με τα εσώκλειστα πανάκια καθαρισμού.

- Τοποθετήστε το φίλτρο αναπνοής στη μάσκα μισού προσώπου (βλ. Κεφάλαιο 10.1).

- Καθαρίστε καλά το σώμα της μάσκας και τον πλαστικό στεγανοδακτύλιο με τα εσώκλειστα πανάκια καθαρισμού.

9. Λειτουργία ρύθμισης

9.1. Έλεγχος της ημερομηνίας λήξης των φίλτρων αναπνοής



Υπόδειξη!

Πριν από κάθε χρήση πρέπει να ελέγχεται η ημερομηνία λήξης του φίλτρου αναπνοής και σε περίπτωση υπέρβασης της ημερομηνίας λήξης τα φίλτρα αναπνοής πρέπει να αντικαθίστανται σε ζεύγη. Τα φίλτρα αναπνοής πρέπει να αντικαθίστανται το λιγότερο κάθε εβδομάδα ανεξαρτήτως της ημερομηνίας λήξης. Τα προφίλτρα πρέπει να αντικαθίστανται μετά από κάθε χρήση της μάσκας. Πρέπει να εφαρμόζονται οι τοπικοί ισχύοντες κανονισμοί. **ΠΡΟΕΙΔΟΠΟΙΗΣΗ:** Σε περίπτωση αισθητής οσμής/γεύσης ή αξιοσημείωτα αυξημένης αντίστασης της αναπνοής, απαιτείται άμεση αντικατάσταση των φίλτρων (φίλτρου αναπνοής και προφίλτρου).

- Ελέγξτε την ημερομηνία λήξης και την κατάσταση των φίλτρων αναπνοής και, εάν χρειάζεται, αντικαταστήστε τα (βλ. Κεφάλαιο 10.1).
- Ελέγξτε εάν το προφίλτρο αντικαταστάθηκε από την προηγούμενη χρήση και εάν όχι, αντικαταστήστε το (βλ. Κεφάλαιο 10.2).

9.2. Έλεγχος μάσκας μισού προσώπου



Υπόδειξη!

Πριν από την τοποθέτηση της μάσκας μισού προσώπου, θα πρέπει να βεβαιωθείτε ότι οι μεμβράνες εισπνοής και εκπνοής λειτουργούν καλά και σωστά.

- Ελέγξτε τις μεμβράνες εισπνοής και εκπνοής (βλ. Κεφάλαιο 10.3).

9.3. Τοποθέτηση μάσκας μισού προσώπου

(βλ. εικόνα 3.1 έως 3.3)

**Προειδοποίηση!****⚠ DANGER****Κίνδυνος για την υγεία λόγω δηλητηρίασης**

Εάν η μάσκα μισού προσώπου δεν τοποθετηθεί σωστά στο πρόσωπο, μπορεί να εισχωρήσουν ρυπαντικές ουσίες από έξω.

→ Σφίξτε τα δύο άκρα του ιμάντα κεφαλής, μέχρι η μάσκα να εφάπτεται καλά στο πρόσωπο.

→ Να γίνεται χρήση μόνο με κλειστή τη μάσκα και τοποθετημένα τα φίλτρα αναπνοής.

- Τραβήξτε τις θηλιές του εξαρτήματος κεφαλής μέχρι το άκρο των ιμάντων της κεφαλής.
- Τραβήξτε καλά τους κάτω ιμάντες, έως ότου οι θηλιές του εξαρτήματος κεφαλής να εφάπτονται στο κάλυμμα της μάσκας.
- Τραβήξτε τους κάτω ιμάντες πάνω από το κεφάλι.
- Τοποθετήστε τη μάσκα μισού προσώπου πάνω από το στόμα και τη μύτη.
- Τοποθετήστε το εξάρτημα κεφαλής στο πίσω μέρος του κεφαλιού και περάστε το επάνω από τα αυτιά.
- Σφίξτε και τα δύο άκρα των ιμάντων κεφαλής, έως ότου η μάσκα να εφάπτεται καλά στο πρόσωπο.
- Ισορροπήστε τους ιμάντες κεφαλής, καθώς και τους κάτω ιμάντες, και, εάν χρειάζεται, ρυθμίστε εκ νέου, έως ότου η μάσκα να εφάπτεται άνετα και σταθερά στο πρόσωπο.

9.4. Έλεγχος στεγανότητας πριν από τη χρήση

(βλ. εικόνα 4.1 και 4.2)

Έλεγχος υποπίεσης

- Σφραγίστε και τα δύο φίλτρα αναπνοής με τα χέρια και εισπνεύστε, μέχρι να δημιουργηθεί μία υποπίεση.
- Κρατήστε για λίγο τον αέρα. Η υποπίεση θα πρέπει να παραμένει.
- Εάν η υποπίεση εξισορροπηθεί, η μάσκα θα πρέπει να ρυθμιστεί ξανά.

Εκ νέου ρύθμιση μάσκας

- Σφίξτε τα δύο άκρα του ιμάντα κεφαλής, μέχρι η μάσκα να εφάπτεται καλά στο πρόσωπο.

Έλεγχος υπερπίεσης

- Κρατήστε στεγανή τη βαλβίδα εκπνοής με το ένα χέρι και εκπνεύστε σταθερά.

- Η μάσκα δεν θα πρέπει να σηκώνεται από το πρόσωπο.
- Εάν η υπερπίεση διαφύγει πάνω από τον πλαστικό στεγανοδακτύλιο, η μάσκα πρέπει να ρυθμιστεί εκ νέου.

Εκ νέου ρύθμιση μάσκας

- Σφίξτε τα δύο άκρα του ιμάντα κεφαλής, μέχρι η μάσκα να εφάπτεται καλά στο πρόσωπο.

10. Συντήρηση και διατήρηση σε καλή κατάσταση

Το επόμενο κεφάλαιο περιγράφει τη συντήρηση και τις εργασίες για τη διατήρηση της καλής κατάστασης της μάσκας μισού προσώπου. Οι εργασίες συντήρησης και διατήρησης καλής κατάστασης επιτρέπεται να πραγματοποιούνται μόνο από εκπαιδευμένο ειδικό προσωπικό.

10.1. Αντικατάσταση φίλτρων αναπνοής

(βλ. εικόνα 1)

Αφαίρεση φίλτρων αναπνοής

- Γυρίστε το φίλτρο αναπνοής 4 αντίθετα από τη φορά του βέλους και αφαιρέστε το από τη μάσκα.

Τοποθέτηση φίλτρων αναπνοής

- Συνδέστε το φίλτρο αναπνοής [4] στη σύνδεση φίλτρου αναπνοής [1] της μάσκας μισού προσώπου, προκειμένου οι χαραγές του φίλτρου αναπνοής [4] και της μάσκας μισού προσώπου να βρίσκονται η μία απέναντι στην άλλη.
- Γυρίστε προσεκτικά το φίλτρο αναπνοής [4] μέχρι τέρμα στην κατεύθυνση του βέλους.
- Αντικαταστήστε το δεύτερο φίλτρο αναπνοής [4] ανάλογα με το πρώτο.
- Καταχωρήστε την ημερομηνία τοποθέτησης των φίλτρων αναπνοής [4] στην ετικέτα του κουτιού υγιεινής.

10.2. Αντικατάσταση προφίλτρων

(βλ. εικόνα 1)

- Αποσυνδέστε το στήριγμα του φίλτρου [6] από το φίλτρο αναπνοής [4] και αφαιρέστε το.
- Αφαιρέστε και απορρίψτε το παλιό προφίλτρο [5].
- Τοποθετήστε το καινούριο προφίλτρο [5] στο σχετικό στήριγμα [6].
- Πιέστε το φίλτρο αναπνοής [4] μέσα στο στήριγμα [6], ώστε να σφραγίσει τελείως.

10.3. Έλεγχος μεμβράνης εισπνοής και εκπνοής



Υπόδειξη!

Αντικαθιστάτε τις μεμβράνες εισπνοής και εκπνοής τουλάχιστον κάθε 2 χρόνια.

Έλεγχος μεμβράνης εισπνοής

- Διασφαλίστε ότι η μεμβράνη εισπνοής δεν κολλάει στο σημείο έδρασης της βαλβίδας.
- Λύστε προσεκτικά τη μεμβράνη εισπνοής στο πώμα και ελέγξτε την οπτικά για ρωγμές ή άλλες φθορές.
- Δέστε προσεκτικά τη μεμβράνη εισπνοής πίσω από το πώμα.
- Η μεμβράνη εισπνοής πρέπει εσωτερικά να εφάπτεται ομοιόμορφα στην επιφάνεια στεγανοποίησης.

Έλεγχος μεμβράνης εισπνοής

- Λύστε το κάλυμμα της μάσκας από το σώμα της μάσκας.
- Πιάστε από το άκρο τη μεμβράνη εκπνοής και τραβήξτε τη έξω.
- Ελέγξτε την έδρα της βαλβίδας για ακαθαρσίες και φθορές και, εάν χρειάζεται, καθαρίστε τη.
- Πιέστε τη μεμβράνη εκπνοής στην έδρα της βαλβίδας, μέχρι να ασφαλίσει, ώστε η μεμβράνη εκπνοής να εφάπτεται ομοιόμορφα και επίπεδα.

10.4. Έλεγχος στεγανοδακτύλιου και ιμάντων κεφαλής, καθώς και κάτω ιμάντων

- Ελέγξτε τον στεγανοδακτύλιο του μέρους του προσώπου για ρωγμές ή άλλου είδους φθορές.
- Ελέγξτε τον ιμάντα κεφαλής όπως και άλλους ιμάντες για ρωγμές ή άλλου είδους φθορές.

11. Φροντίδα και αποθήκευση

Για να διασφαλιστεί η λειτουργία της μάσκας μισού προσώπου, απαιτείται προσεκτικός χειρισμός, καθώς και συνεχής φροντίδα του προϊόντος.

11.1. Καθαρισμός και απολύμανση



Υπόδειξη!

Για την απολύμανση θα πρέπει να χρησιμοποιούνται ειδικά καθαριστικά για μάσκες προστασίας της αναπνοής (# 134965).

Θα πρέπει να πραγματοποιείται καθαρισμός το αργότερο κάθε έξι μήνες, ακόμα και αν δεν έχει προηγηθεί χρήση της μάσκας μισού προσώπου.

Η μάσκα μισού προσώπου μπορεί να αποσυναρμολογηθεί εύκολα και χωρίς τη χρήση εργαλείων για τον καθαρισμό ή για την αντικατάσταση ελαττωματικών εξαρτημάτων. Μετά από κάθε χρήση, η μάσκα μισού προσώπου πρέπει να καθαρίζεται από τον ιδρώτα και τα συμπτυκνώματα.

- Καθαρίστε καλά τη μάσκα μισού προσώπου και τον πλαστικό στεγανοδακτύλιο με τα εσώκλειστα πανάκια καθαρισμού.
- Μετά από κάθε καθαρισμό, ελέγχετε τη λειτουργία (βλ. Κεφάλαιο 10.3).

11.2. Αποθήκευση

	Προσοχή!
▲ DANGER	
<p>Υλικές ζημιές από εσφαλμένη αποθήκευση Λάθος συνθήκες αποθήκευσης της μάσκας μπορεί να οδηγήσουν σε φθορά.</p> <p>→ Αποφεύγετε την άμεση ηλιακή ακτινοβολία. → Να διατηρείται μακριά από πηγές θερμότητας. → Φροντίζετε για επαρκή αερισμό των χώρων αποθήκευσης. → Τηρείτε σχετική υγρασία αέρα < 90 %. → Αποθηκεύετε τη μάσκα μόνο στεγνή.</p>	

Οι καινούριες και συσκευασμένες στη γνήσια συσκευασία μάσκες μισού προσώπου μπορούν να αποθηκευτούν υπό τις ως άνω συνθήκες για 6 χρόνια (βλ. Κεφάλαιο 7). Η ανθεκτικότητα των μασκών μισού προσώπου ισχύει για μέχρι 6 χρόνια μετά την ημερομηνία που είναι εκτυπωμένη στο εσωτερικό των μασκών. Εδώ, το έτος βρίσκεται μέσα στον εσωτερικό κύκλο και ο μήνας βρίσκεται απέναντι από το βέλος, στον εξωτερικό κύκλο. Μπορείτε να βρείτε ένα παράδειγμα στην παρακάτω εικόνα (ημερομηνία: 09/2020 -> ημερομηνία λήξης: 09/2026):



Μάσκες που χρησιμοποιούνται πρέπει να φυλάσσονται στα σχετικά κουτιά υγιεινής, τα ειδικά ερμάρια αποθήκευσης ή άλλα κατάλληλα δοχεία, ώστε να προστατεύονται από τη σκόνη και τους ατμούς.

12. Απόρριψη

Απόρριψη της μάσκας μισού προσώπου ως ανακυκλώσιμο υλικό. Για να αποφεύγετε ζημιές στο περιβάλλον, απορρίπτετε σωστά τη μάσκα μισού προσώπου ξεχωριστά από τα φίλτρα αναπνοής και τα προφίλτρα. Τηρείτε τις τοπικές προδιαγραφές!

13. Εξυπηρέτηση πελατών

Παρελκόμενο εξοπλισμό, ανταλλακτικά και τεχνική υποστήριξη θα λάβετε από τον τοπικό σας έμπορο της SATA.

14. Αξεσουάρ

(βλ. εικόνα 5)

Αρ. εί-δους	Ονομασία	Πλήθος
134296	Φίλτρο αναπνοής A2 P3 R D	1 ζεύγος
134312	Φίλτρο αναπνοής A2 P3 R D	3 ζεύγη
134304	Φίλτρο αναπνοής A2 P3 R D	6 ζεύγη
134262	Προφίλτρο	10 τμχ
134239	Προφίλτρο	50 τεμ.

15. Ανταλλακτικά

(βλ. εικόνα 5)

Αρ. εί-δους	Ονομασία	Πλήθος
134270	Μεμβράνη εισπνοής και εκπνοής	5 ή 10 τμχ.
134254	Ιμάντας κεφαλής με εξάρτημα κεφαλής και κάλυμμα μάσκας	1 τμχ.
134965	Καθαριστικό για μάσκες προστασίας της αναπνοής	10 τμχ
134247	Στηρίγματα προφίλτρων	2 τμχ.

16. Επεξήγηση εικονογράμματος



- Εύρος θερμοκρασιών κατά την αποθήκευση (-10° C - 55° C)
- Προσοχή! Τηρείτε τις οδηγίες λειτουργίας
- Χρησιμοποιείτε πάντα δύο φίλτρα αναπνοής ίδιου τύπου
- Δυνατότητα αποθήκευσης μέχρι (βλ. συσκευασία)

5. Μέγιστη υγρασία κατά τη διάρκεια της αποθήκευσης

17. Δήλωση συμμόρφωσης της Ε.Κ.

Την ισχύουσα ενημερωμένη δήλωση συμμόρφωσης θα βρείτε εδώ:



www.sata.com/downloads

Tartalomjegyzék [eredeti változat: német]

1. Általános tudnivalók	151	tás.....	159
2. Biztonsági tudnivalók.....	153	11. Karbantartás és tárolás	160
3. Alkalmazás	155	12. Hulladékkezelés	161
4. Leírás	155	13. Vevőszolgálat	161
5. Szállítási terjedelem	156	14. tartozék.....	161
6. Felépítés.....	156	15. Pótalkatrészek.....	162
7. Műszaki adatok	156	17. EK Megfelelőség nyilatko-	
8. Első használat.....	156	zat.....	162
10. Szervizelés és karbantar-			



Legelőször olvassa el!

Üzembe helyezés előtt olvassa el teljes mértékben és gondosan a jelen üzemeltetési utasítást. Vegye figyelembe a biztonsági és veszélyekre vonatkozó tudnivalókat!

A jelen üzemeltetési utasítást mindig a termék közelében, vagy bárki számára bármikor hozzáférhető helyen tárolja!

1. Általános tudnivalók

1.1. Bevezetés

A SATA air star F, az alábbiakban félálarc, a viselőjét tiszta belélegezhető levegővel látja el.

1.2. Célcsoport

A használati útmutató a következő személyeknek szól:

- festő- és fényező szakemberek
- Fényezési munkákra képzett személyzet ipari és kisipari üzemekben.

1.3. Balesetvédelem

Alapvetően be kell tartani a mindenkor érvényes országos balesetvédelmi előírásokat, valamint a vonatkozó adatokat, irányelveket és utasításokat. A légzésvédelmi készülékek viselői vegyenek részt az előírt orvosi alkalmassági vizsgálatokon és a szükséges munkaegészségügyi szűrővizsgálatokon a kért időpontban és mértékben.

Különösen Németországban kell figyelembe venni a szakmai egyesületeknek a munkaegészségügyi szűrővizsgálatokra vonatkozó érvényes alapelveit, valamint a vonatkozó előírásokat a légzésvédelmi adatlap (Német Állami Baleset-biztosító 112-190 szabályozása) szerint. A jelen dokumentum nyomtatása után adott esetben történhetnek újítások, ezért

ezeket az adatokat megfelelő módon meg kell vizsgálni és be kell tartani.

1.4. Tartozékok, pót- és kopó alkatrészek

Alapvetően a termék csak eredeti SATA márkájú tartozékokkal, pót- és kopóalkatrészekkel használható. A nem a SATA által szolgáltatott tartozékokat a gyártó nem vizsgálta be és nem hagyta jóvá. A nem jóváhagyott tartozékok, pót- és kopóalkatrészek használatából fakadó károkért a SATA nem vállal felelősséget.

1.5. Szavatosság és jótállás

SATA Általános üzleti feltételei vannak érvényben, valamint adott esetben további szerződéses megállapodások, valamint a mindenkor hatályos törvények.

A SATA nem vállal felelősséget a következő esetekben:

- Az üzemeltetési utasítás figyelmen kívül hagyása
- A termék rendeltetésellenes alkalmazása
- Nem szakképzett személyzet alkalmazása
- Személyi védőfelszerelés nem alkalmazása
- Nem eredeti tartozékok, pót- és kopóalkatrészek használata
- Önhatalmú átalakítások vagy műszaki módosítások
- Természetes elhasználódás / kopás
- Használatra nem jellemző ütés általi terhelés
- Össze- és szétszerelési munkák

1.6. Alkalmazott irányelvek, rendeletek és szabványok

EVE-rendelet (EU) 2016/425 összefüggésben az EVE-használati rendelettel (EVE-HR)

Az Európai Parlament rendelete a személyi védőfelszerelésekről (EVE-R), valamint rendelet a biztonságról és egészségvédelemről az személyi védőfelszerelések használatakor munka közben (EVE-HR).

2014/34/EU irányvonal

a robbanásveszélyes légkörben való használatra szánt felszerelésekre és védelmi rendszerekre (ATEX).

A 2006/42/EK irányelv

A gépekről szóló irányelv

DIN EN 14387:2021-07 – Légzésvédő készülékek – Gáz- és kombinációs szűrők

DIN EN 140:1998-12 – Fél- és negyedárcok

DGUV Regel 112-190 – Légzésvédő készülékek használata

DIN EN 14387:2008-05 – Légzésvédő készülékek – Gáz- és kombinációs szűrők

1.7. Tanúsító és felügyelő szerv

Tanúsító szerv:

IFA munkahelyi egészségi és biztonsági intézet,
német törvényes baleset-biztosítási egyesület,
DGUV-teszt vizsgáló és tanúsító szerve
Alte Heerstr. 111
D-53757 Sankt Augustin
Értécsített szerv azonosító száma: 0121

Felügyelő szerv:

DEKRA EXAM GmbH
Dinnendahlstr. 9
D-44809 Bochum
Értécsített szerv azonosító száma: 0158

2. Biztonsági tudnivalók

A következőkben felsorolt útmutatásokat olvassa el és tartsa be. Ha az útmutatásokat nem vagy hibásan tartja be, az működési zavarokhoz vezethet, vagy súlyos sérüléseket, akár halált okozhat.

Működtetés előtt a felhasználó értékelje a munkahelyen lévő, esetleg veszélyes vegyületek kockázatát.



2.1. Személlyzettel szembeni követelmények

A félárcot csak tapasztalt szakemberek és betanított személyek használhatják, akik ezt az üzemeltetési utasítást teljes egészében elolvasták és megértették. A félárcot ne használja fáradtság esetén vagy kábítószerek, illetve alkohol vagy gyógyszerek hatása alatt.

2.2. Személyi védőfelszerelés

A félálarc egészséget veszélyeztető környezetben végzett fénnyezési munkáknál és az azokkal kapcsolatos tevékenységek során használt rendkívül hatékony egészségvédő felszerelés. A félálarc a személyi védőfelszerelés része a védőcipőkkel, védőöltözettel, védőkesztyűkkel és szükség esetén a zajvédő eszközökkel együtt.

2.3. Alkalmazás robbanásveszélyes területeken

	Veszély!
	
<p>A robbanás életveszélyt okoz Ha a 0. zónabesorolású robbanásveszélyes környezetben használja a félálarcot, robbanás következhet be. → Soha ne vigye a félálarcot 0. zónabesorolású robbanásveszélyes környezetbe.</p>	

A félálarc az 1. és 2. zónabesorolású robbanásveszélyes környezetekben használható/tárolható.

Tartsa be a termékjelöléseket!

2.4. Biztonsági tudnivalók

Műszaki állapot:

- Minden használat előtt ellenőrizze a félálarc állapotát.
- Soha ne vegye használatba a félálarcot sérült állapotban vagy hiányzó alkatrészekkel.
- A légzési szűrők, előszűrők és szűrő félálarc legkésőbb akkor nem használhatók többé, amikor a készülék viselője ízlelési és/vagy szaglási érzékeléssel megállapítja a káros anyagok áttörését.
- Soha ne végezzen önhatalmúlag átalakításokat vagy műszaki módosításokat a félálarcon.

Tisztítás

- Soha ne használjon sav- vagy lúgtartalmú tisztítószeret a félálarc tisztításához.
- Soha ne használjon halogénezett szénhidrogén alapú tisztítószeret.

Felhasználás helye

- Oxigén vagy oxigénnel dúsított levegő nem megengedett.
- A1 megnevezésű gázszűrőket tilos alacsony forráspontú (< 65 °C)

anyagok ellen használni (kombinációs szűrők esetében is, pl. A2 P3 R D; színek: barna-fehér).

- A félálarc gyúlékony környezetben nem használható.
- A félálarc csak kis gáz- vagy gőzalakú károsanyag-koncentrációjú levegő-összetétel esetén használható: 0,1 térf.% esetén A1-szűrőkkel és 0,5 térf.% esetén A2-szűrőkkel.
- A félálarc a porszennyezés és gázkoncentráció MAK-értékének (egészségügyi határértékének) 4-szereséig P1-szűrőkkel, a MAK-érték 10-szereséig P2-szűrőkkel, a MAK-érték 30-szorosáig pedig P3-szűrőkkel használható.
- A félálarc csak olyan helyiségekben használható, amelyekben a levegő legalább 17 térf.% és legfeljebb 23,5 térf.% oxigént tartalmaz.
- A félálarc nem használható zárt terekben, mint pl. kazánok, csővezetékek, árkok és csatornák.
- A félálarc nem használható szénmonoxid-gázok (CO) ellen.
- A félálarc nem használható, ha nem ismert a káros anyagok fajtája és tulajdonsága, vagy a káros anyagok közvetlenül veszélyeztetik az egészséget és életet.
- Az aktív-szén-szűrős félálarcot nem szabad olyan munkahelyeken használni, ahol szikrahullás vagy nyílt láng fordulhat elő.

Általános tudnivalók

- A félálarcot ne viseljék olyan személyek, akiknek a félálarc pereménél szakálluk vagy oldalszakálluk van.
- Tartsa be a helyi biztonsági, munka- és környezetvédelmi előírásokat.
- Tartsa be a balesetvédelmi előírásokat.

3. Alkalmazás

Rendeltetésszerű használat

A félálarc a megfelelő szűrőtípus használata esetén véd a szerves gázoktól és gőzöktől (forráspont > 65 °C) és/vagy poroktól, mint pl. az oldószer-gőzök, festékköd és csiszolópor.

Nem rendeltetésszerű használat

Nem rendeltetésszerű használatnak minősül a félálarc alkalmazása sugárzó vagy hőterhelt környezetben.

4. Leírás

A félálarc a viselőjét tiszta belélegezhető levegővel látja el. Főbb részei a következők:

- Álarcsapka álarctesttel
- Fejpánt
- Előszűrő, előszűrősapka, valamint légzési szűrők
- Kilégzőmembrán

5. Szállítási terjedelem

- Félálarcsapkabetéttel és pántokkal
- 2 előszűrőtartó
- 2 légzési szűrő
- 10 előszűrő
- Tárolórekesz rögzítőkészlettel (külön rendelhető)
- Üzemeltetési utasítás

Kicsomagolás után ellenőrizze:

- A félálarcsapka sérült
- A gyári csomag teljessége

6. Felépítés

(lásd: 1. ábra)

- | | |
|--|---|
| <p>[1-1] A légzési szűrők csatlakozása belégzőmembránnal</p> <p>[1-2] Sapkabetét fejpántokkal</p> <p>[1-3] Álarcsapka</p> | <p>[1-4] Légzési szűrők</p> <p>[1-5] Előszűrő</p> <p>[1-6] Előszűrősapka</p> |
|--|---|

7. Műszaki adatok

Megnevezés		
Üzemi hőmérséklet	-30 °C - 60 °C	-22 °F - 140 °F
Tárolási hőmérséklet	-20 °C - 60 °C	-4 °F - 140 °F
Súly 2 db A2P3 szűrővel és előszűrőtartóval együtt	385 g	13,6 oz.

8. Első használat

8.1. A félálarcsapka összeállítása

Figyelem!

A félálarcsapka összeállításakor ne nyomja meg a kilégzőterületen lévő vékony merevítőket.

- Rendezze el a fejpántokat és alsó pántokat.
- Az álarcsapkát akassza az álarctest orr-részébe.
- Az álarcsapkát nyomja erősen a kilégzőszelep területére, amíg teljesen

be nem ugrik. Ennek során ne gyűrődjenek meg a fejpántok és az alsó pántok.

- Ellenőrizze, hogy a fejpántok és alsó pántok könnyen mozognak-e.

8.2. Az előszűrők behelyezése

- A légzési szűrőket illeszse össze az előszűrőkkel és az előszűrőtartókkal (lásd: 10.2. fejezet).

8.3. A légzési szűrők behelyezése és a félálarc megtisztítása (lásd: 2.1. és 2.2. ábra)



Figyelem!

Az első használat előtt a mellékelt tisztítókendőkkel alaposan tisztítsa meg a félálarcot.

- A légzési szűrőket helyezze be a félálarcba (lásd: 10.1. fejezet).
- A mellékelt tisztítókendőkkel alaposan tisztítsa meg az álarctestet és a gumitömítést.

9. Normál üzem

9.1. A légzési szűrők szavatossági idejének ellenőrzése



Figyelem!

Minden használat előtt ellenőrizze a légzési szűrők szavatossági idejét, és a szavatossági idő túllépése esetén cserélje ki a légzési szűrőket páronként. A légzési szűrőket a szavatosságtól függetlenül legalább hetente cserélje ki. Az előszűrőket az álarc mindegyik használata után cserélje ki. Tartsa be a helyileg érvényes törvényi rendelkezéseket. FIGYELMEZTETÉS: érezhető szag/íz vagy észrevehetően megnövekedett légzési ellenállás esetén azonnal cserélje ki a szűrőket (légzési szűrőket és előszűrőket).

- Ellenőrizze a légzési szűrők szavatossági idejét és állapotát, és adott esetben cserélje ki őket (lásd: 10.1. fejezet).
- Ellenőrizze, hogy az előszűrőket az utolsó használat óta kicserélték-e, és ha nem, végezze el a cserét (lásd: 10.2. fejezet).

9.2. A félálarc ellenőrzése





Figyelem!

A félálarc felvétele előtt győződjön meg arról, hogy a belégző- és kilégzőmembránok teljesen működőképesek.

- Ellenőrizze a belégző- és kilégzőmembránt (lásd: 10.3. fejezet).

9.3. A félálarc felvétele

(lásd: 3.1.–3.3. ábra)

	Figyelmeztetés!
	
<p>A mérgezés veszélyezteti az egészséget Ha a félálarc nem helyesen fekszik az arcon, káros anyagok hatolhatnak be kívülről. → A fejpánt mindkét végét húzza meg, amíg a félálarc teljesen az arcra nem simul. → A használatot csak szoros félálarccal és beépített légzési szűrővel kezdje meg.</p>	

- A sapkabetét rögzítőszemeit húzza a fejpántok végéig.
- Az alsó pántokat teljesen húzza át, amíg a sapkabetét rögzítőszemei az álarcsapkára nem simulnak.
- Húzza rá az alsó pántokat a fejére.
- Tegye a félálarcot a szájára és orrára.
- Tegye a sapkabetétet a tarkójára, és vezesse a füle felett.
- A fejpánt mindkét végét húzza meg, amíg a félálarc teljesen az arcra nem simul.
- A fejpántokat, valamint az alsó pántokat egyengesse el és adott esetben igazítsa meg, amíg a félálarc nem fekszik kényelmesen és biztosan az arcon.

9.4. Használat előtti tömítettségvizsgálat

(lásd: 4.1. és 4.2. ábra)

Vákuumvizsgálat

- Zárja le kézzel mindkét légzési szűrőt, és lélegezzen be, amíg vákuum nem jön létre.
- Egy rövid időre tartsa vissza a levegőt. Eközben a vákuumnak meg kell maradnia.
- Ha a vákuum kiegyenlítődik, igazítsa meg a félálarcot.

A félálarc megigazítása

- A fejpánt mindkét végét húzza meg, amíg a félálarc teljesen az arcra nem simul.

Túlnyomásvizsgálat

- Az egyik kezével tartsa zárva a kilégzőszelepet, és erősen fújja ki a levegőt.
- A félálarc nem emelkedhet el az arcról.
- Ha a túlnyomás távozik a gumitömítésen át, igazítsa meg a félálarcot.

A félálarc megigazítása

- A fejpánt mindkét végét húzza meg, amíg a félálarc teljesen az arcra nem simul.

10. Szervizelés és karbantartás

Az alábbi fejezet a félálarc karbantartását és ápolását írja le. A karbantartást és ápolást csak képzett szakember végezze.

10.1. A légzési szűrők cseréje

(lásd: 1. ábra)

A légzési szűrők leválasztása

- A [4] légzési szűrőt fordítsa el a nyíl irányával ellentétesen, és válassza le a félálarcról.

A légzési szűrők behelyezése

- Illessze a [4] légzési szűrőt a félálarc [1] légzésiszűrő-csatlakozójához úgy, hogy a [4] légzési szűrő és a félálarc vonaljelzései szemben legyenek.
- A [4] légzési szűrőt óvatosan fordítsa el ütközésig a nyíl irányába.
- A második [4] légzési szűrőt az elsőhöz hasonlóan cserélje ki.
- Írja rá a [4] légzési szűrők behelyezési dátumát a tárolórekesz címkéjére.

10.2. Az előszűrők cseréje

(lásd: 1. ábra)

- A [6] szűrőtartót pattintsa le a [4] légzési szűrőről és vegye le.
- Az [5] régi előszűrőt vegye ki és kezelje hulladékként.
- Helyezze az [5] új előszűrőt a [6] szűrőtartóba.
- Nyomja be a [4] légzési szűrőt a [6] szűrőtartóba, hogy körben mindenhol szigeteljen.

10.3. A belégző- és kilégzőmembrán ellenőrzése



Figyelem!

A belégzőmembránt és a kilégzőmembránt legalább kétévenként cserélje ki.

A belégzőmembrán ellenőrzése

- Győződjön meg róla, hogy a belégző membrán nem tapad a szelepfészekhez.
- A csapnál óvatosan pattintsa ki a belégzőmembránt, és ellenőrizze, nincs-e rajta szakadás vagy egyéb sérülés.
- A csap mögött óvatosan pattintsa be a belégzőmembránt.
- A belégzőmembrán belül simuljon egyenletesen a tömítőfelületre.

A kilégző membrán ellenőrzése

- Pattintsa le az álarcsapkát az álarctestről.
- Fogja meg a kilégzőmembránt a szélénél és húzza ki.
- Ellenőrizze, a szelepülés nem szennyezett vagy sérült-e, és adott esetben tisztítsa meg.
- A kilégzőmembránt nyomja bekattanásig a szelepülésbe, úgy, hogy a kilégzőmembrán egyenletesen és simán feküdjön.

10.4. A gumitömítés és a fejpántok, valamint az alsó pántok ellenőrzése

- Ellenőrizze, nincs-e az arcrész gumitömítésén szakadás vagy egyéb sérülés.
- Ellenőrizze, nincs-e a fejpántokon vagy az alsó pántokon szakadás vagy egyéb sérülés.

11. Karbantartás és tárolás

A félálarcot óvatosan kezelje és folyamatosan ápolja, hogy biztosítsa a működését.

11.1. Tisztítás és fertőtlenítés



Figyelem!

A fertőtlenítéshez használjon légzésvédő félálarcához való tisztítókendőket (#134965).

A félálarcot legalább hat havonta tisztítsa abban az esetben is, ha nem használta.

A félálarc tisztítási célból vagy a hibás alkatrészek cseréje érdekében szerszám nélkül és könnyen szétszerelhető. A félálarcot minden használat után tisztítsa meg az izzadságtól és a lecsapódásoktól.

- A mellékelt tisztítókendőkkel alaposan tisztítsa meg a félálarcot és a gumitömítést.
- Minden tisztítás után végezzen működéspróbát (lásd: 10.3. fejezet).

11.2. Raktározás

	Vigyázat!
▲ DANGER	
<p>Nem megfelelő raktározás okozta károk A helytelen tárolási körülmények károsíthatják a félálarcot.</p> <ul style="list-style-type: none"> → Kerülje el a közvetlen napsugárzást. → Tartsa távol a hőforrásoktól. → Gondoskodjon a raktárhelyiségek megfelelő szellőzéséről. → Tartson < 90% relatív páratartalmat. → A félálarcot csak száraz állapotban raktározza be. 	

Új, az eredeti csomagolásban lévő félálarcok a nevezett tárolási körülmények között 6 évig megőrizhetők (lásd: 7. fejezet). A félálarc szavatossága 6 évvel az álarc belsejébe nyomott dátum után jár le. Itt az év a belső körben olvasható le, a hónap pedig a jelölőnyíl figyelembevételével a külső gyűrűben. Egy példa a következő ábrán (dátum: 2020/09 -> lejárat dátum: 2026/09):



A használatban lévő álarcokat tartsa az e célra előírányzott tárolórekeszekben, különleges raktárszekrényekben vagy más alkalmas tartókban, hogy megóvja őket a portól és gőzöktől.

12. Hulladékkezelés

A hulladékká vált félálarc kezelése hasznos anyagként. A környezeti károk elkerüléséhez a hulladékká vált félálarcot a légzési szűrőktől és előszűrőktől elkülönítve, szakszerűen kezelje. Vegye figyelembe a helyi előírásokat!

13. Vevőszolgálat

Tartozékokért, pótalkatrészekért és műszaki támogatásért forduljon a SATA-kereskedőhöz.

14. tartozék

(lásd: 5. ábra)

Cikk-sz.	Megnevezés	Darab-szám
134296	A2 P3 R D légzési szűrő	1 pár
134312	A2 P3 R D légzési szűrő	3 pár
134304	A2 P3 R D légzési szűrő	6 pár
134262	Előszűrő	10 db
134239	Előszűrő	50 db

15. Pótalkatrészek

(lásd: 5. ábra)

Cikk-sz.	Megnevezés	Darab-szám
134270	Be- és kilégzőmembrán	5 vagy 10 darab
134254	Fejpánt sapkabetéttel és álarcsapkával	1 db
134965	Légzésvédő félálarchoz való tisztítókendők	10 db
134247	Előszűrőtartó	2 db

16. Piktogramok magyarázata



1. Hőmérséklet-tartomány a tárolás alatt (-10 °C és 55 °C között)
2. Figyelem! Tartsa be az üzemeltetési utasítást
3. Mindig két azonos típusú légzési szűrőt használjon
4. Eddig tárolható (lásd a csomagolást)
5. Maximális nedvességtartalom a tárolás alatt

17. EK Megfelelőség nyilatkozat

A jelenleg érvényes megfelelőségi nyilatkozatot itt érheti el:



www.sata.com/downloads

Indice del contenuto [versione originale: tedesco]

1. Informazioni generali.....	163	periodica.....	171
2. Indicazioni di sicurezza	165	11. Cura e stoccaggio	173
3. Utilizzo.....	167	12. Smaltimento	174
4. Descrizione.....	168	13. Servizio.....	174
5. Volume di consegna	168	14. Accessori.....	174
6. Struttura.....	168	15. Ricambi	175
7. Dati tecnici.....	168	17. Dichiarazione di conformità	
8. Prima messa in funzione	169	CE	175
10. Manutenzione e manutenzione			



Note preliminari

Leggere attentamente le presenti istruzioni d'uso complete prima della messa in funzione e dell'utilizzo. Osservare le indicazioni di sicurezza e di pericolo!

Conservare sempre le presenti istruzioni d'uso accanto al prodotto o in un luogo sempre accessibile a tutti!

1. Informazioni generali

1.1. Introduzione

Il prodotto SATA air star F, di seguito denominato semimaschera, serve per fornire all'utilizzatore aria da respirare pulita.

1.2. Destinatari

Il presente manuale di istruzioni d'uso è rivolto

- alla manodopera specializzata del settore artigianale dei tinteggiatori e verniciatori
- Personale specializzato in lavori di verniciatura nel settore industriale e artigianale.

1.3. Prevenzione degli infortuni

È necessario osservare le disposizioni nazionali in vigore sulla prevenzione degli infortuni e le relative specifiche, direttive e istruzioni. I portatori di una protezione delle vie respiratorie devono sottomettersi agli esami medici atti a stabilire l'idoneità e alle scadenze e ai contenuti dei necessari controlli medici preventivi richiesti sul lavoro.

Soprattutto in Germania devono essere presi in considerazione i principi applicabili dell'associazione di categoria per i controlli medici sul lavoro

e le norme pertinenti in conformità con la norma DGUV, regola 112-190, sulla protezione delle vie respiratorie. Devono essere verificate e rispettate eventuali modifiche a queste specifiche, avvenute dopo la stampa del presente documento.

1.4. Accessori, ricambi e pezzi usurabili

In generale, utilizzare solo accessori, ricambi e pezzi usurabili originali SATA. I ricambi non forniti da SATA non sono omologati né autorizzati. SATA non risponde per eventuali danni causati dall'uso di ricambi, accessori e pezzi usurabili non autorizzati.

1.5. Garanzia e responsabilità del produttore

Vigono le condizioni generali di contratto di SATA ed eventualmente ulteriori accordi contrattuali come pure le leggi in vigore.

SATA declina qualsiasi responsabilità in caso di

- Inosservanza dell'istruzione d'uso
- Utilizzo non corretto del prodotto
- Impiego di personale non qualificato
- Inutilizzo di equipaggiamento protettivo
- Utilizzo di accessori, ricambi e pezzi usurabili non originali
- Trasformazioni o modifiche tecniche non autorizzate
- Usura / logoramento naturali
- Carico atipico di impiego
- Lavori di montaggio e smontaggio

1.6. Direttive, disposizioni e norme applicate

Ordinamento DPI (UE) 2016/425 e Ordinamento sull'uso dei DPI (PSA-BV)

Ordinamento del parlamento europeo sui dispositivi di protezione individuale (PSA-VO) e ordinamento sulla sicurezza e la protezione della salute nell'uso dei dispositivi di protezione individuale durante il lavoro (PSA-BV).

Direttiva 2014/34/EU

Apparecchi e sistemi di protezione destinati ad essere utilizzati in atmosfera potenzialmente esplosiva (ATEX).

Direttiva 2006/42/CE

Direttiva macchine

DIN EN 14387:2021-07 – Apparecchi di protezione delle vie respiratorie

– filtri antigas e combinati

DIN EN 140:1998-12 – Semimaschere e quarti di maschere

DGUV Regel 112-190 – Uso degli apparecchi di protezione delle vie respiratorie

DIN EN 14387:2008-05 – Apparecchi di protezione delle vie respiratorie
– filtri antigas e combinati

1.7. Organismo di certificazione e di monitoraggio

Organismo di certificazione:

IFA Institut für Arbeitsschutz

der Deutschen Gesetzlichen Unfallversicherung e.V.

Prüf- und Zertifizierungsstelle im DGUV Test

Alte Heerstr. 111

D-53757 Sankt Augustin

Cod. id. del soggetto notificato: 0121

Organismo di monitoraggio:

DEKRA EXAM GmbH

Dinnendahlstr. 9

D-44809 Bochum

Cod. id. del soggetto notificato: 0158

2. Indicazioni di sicurezza

Leggere e rispettare tutte le indicazioni riportate di seguito. Il mancato o il parziale rispetto può causare malfunzionamenti o lesioni da gravi a mortali.

Prima dell'uso l'utente deve produrre una valutazione dei rischi per l'eventuale presenza di composti pericolosi sul posto di lavoro.

2.1. Requisiti per il personale



L'uso della semimaschera è riservato al personale tecnico addestrato, che ha letto per intero e compreso a fondo le presenti istruzioni d'uso.

Non utilizzare la semimaschera in condizioni di stanchezza o sotto l'effetto di droghe, alcol o medicinali.

2.2. Equipaggiamento di protezione personale

La semimaschera rappresenta una protezione per la salute altamente efficace, per i lavori di verniciatura e le attività connesse in ambienti nocivi. La semimaschera è parte integrante dei dispositivi di protezione individuale, unitamente alle calzature e agli indumenti di sicurezza, ai guanti di protezione e, se necessario, alla protezione dell'udito.

2.3. Impiego in zone a rischio d'esplosione

	Pericolo!
	
<p>Pericolo di morte per esplosione</p> <p>Se si utilizza la semimaschera in ambienti a rischio di esplosione appartenenti alla zona Ex 0, esiste il pericolo di esplosione.</p> <p>→ Non portare mai la semimaschera in ambienti a rischio di esplosione appartenenti alla zona Ex 0.</p>	

La semimaschera è omologata per l'uso/la conservazione negli ambienti a rischio di esplosione appartenenti alle zone Ex 1 e 2.
Osservare il contrassegno del prodotto.

2.4. Indicazioni di sicurezza

Stato tecnico

- Controllare sempre l'integrità della semimaschera prima dell'uso.
- Non mettere mai in funzione la semimaschera se si osservano segni di danneggiamento o parti mancanti.
- Il filtro per la respirazione, il prefiltro e la semimaschera filtrante non possono più essere utilizzati, al più tardi, se l'utilizzatore avverte l'odore o il sapore di sostanze nocive.
- Non apportare modifiche o trasformazioni arbitrarie alla semimaschera.

Pulizia

- Non utilizzare mai detersivi contenenti acidi o soluzioni alcaline per la pulizia della semimaschera.
- Non utilizzare mai detersivi a base di idrocarburi alogenati.

Luogo di utilizzo

- Non è ammesso l'utilizzo di ossigeno o aria arricchita con ossigeno.
- L'impiego dei filtri antigas di classe A1 per le sostanze a bassa temperatura di ebollizione < 65°C non è consentito (anche in caso di filtro

combinato, ad es. A2 P3 R D; colore identificativo: marrone bianco).

- La semimaschera non può essere utilizzata in situazioni in cui l'infiammabilità potrebbe rappresentare un pericolo.
- La semimaschera può essere utilizzata solo in un ambiente contenente sostanze nocive sotto forma di gas o vapore a bassa concentrazione, pari a 0,1% v/v con filtri di classe A1 e 0,5% v/v con filtri di classe A2.
- La semimaschera può essere utilizzata con una concentrazione di polveri o gas 4 volte superiore al limite sul posto di lavoro con filtri di classe P1, fino a 10 volte superiore con filtri P2 e fino a 30 volte superiore con filtri di classe P3.
- La semimaschera può essere utilizzata solo negli ambienti con aria contenente una quantità di ossigeno compresa tra il 17% v/v e il 23,5% v/v.
- La semimaschera non può essere usata in ambienti semichiusi, come caldaie, tubazioni, fosse e canali.
- La semimaschera non può essere utilizzata per filtrare l'ossido di carbonio (CO).
- La semimaschera non può essere utilizzata se il tipo e le caratteristiche delle sostanze nocive non sono note oppure se le tali sostanze rappresentano un pericolo diretto per la vita o la salute.
- La semimaschera con filtro a carboni attivi non può essere utilizzata nei posti di lavoro in presenza di scintille o fiamme non protette.

In generale

- L'uso della semimaschera è vietato alle persone con barba o basette in corrispondenza del bordo di tenuta.
- Rispettare le norme di sicurezza, antinfortunistiche e di tutela ambientale in vigore sul
- luogo di utilizzo.
- Rispettare le norme antinfortunistiche.

3. Utilizzo

Impiego secondo le disposizioni

Se si utilizza il tipo di filtro specifico, la semimaschera protegge da gas e vapori organici (punto di ebollizione > 65°C) e/o polveri, come i vapori di solventi, vernici nebulizzate e polvere di levigatura.

Utilizzo non conforme

È considerato improprio l'uso della semimaschera in atmosfera esposta alle radiazioni o a forte calore.

4. Descrizione

La semimaschera serve per fornire all'utilizzatore aria pulita per respirare e consiste nei seguenti componenti principali:

- Calotta con corpo maschera
- Fascia copricapo
- Prefiltro, tappo del prefiltro e filtro per la respirazione
- Membrana di espirazione

5. Volume di consegna

- Semimaschera con stringitesta e fasce
- 2 Supporto prefiltro
- 2 Filtro per la respirazione
- 10 Prefiltro
- Box igiene con set di fissaggio (opzionale)
- Istruzione d'uso

Effettuato il disimballaggio controllare quanto segue:

- Semimaschera danneggiata
- Volume di consegna completo.

6. Struttura

(V. fig. 1.)

- | | |
|--|----------------------------------|
| [1-1] Raccordo del filtro per la respirazione con membrana di inspirazione | [1-3] Calotta della maschera |
| [1-2] Stringitesta e fasce per la testa | [1-4] Filtro per la respirazione |
| | [1-5] Pre-filtri |
| | [1-6] Tappo del prefiltro |

7. Dati tecnici

Denominazione		
Temperatura di esercizio	-30 °C - 60 °C	-22 °F - 140 °F
Temperatura di immagazzinamento	-20 °C - 60 °C	-4 °F - 140 °F
Peso con 2 filtri A2P3 e supporto prefiltro	385 g	13,6 oz.

8. Prima messa in funzione

8.1. Assemblaggio della semimaschera



Indicazione!

Durante l'assemblaggio della semimaschera, non comprimere le sottili nervature nell'area di espirazione.

- Sistemare le fasce per la testa e le cinghie inferiori.
- Applicare la calotta nell'area del naso del corpo maschera.
- Premere la calotta della maschera in corrispondenza della valvola di espirazione, fino allo scatto in posizione. Attenzione a non bloccare le fasce per la testa e le cinghie inferiori durante l'operazione.
- Controllare la scorrevolezza delle fasce per la testa e delle cinghie inferiori.

8.2. Applicare il prefiltro

- Assemblare il filtro per la respirazione con il prefiltro e il relativo supporto (capitolo 10.2).

8.3. Applicare il filtro per la respirazione e pulire la semimaschera

(V. figure 2.1 e 2.2.)



Indicazione!

Prima della prima messa in funzione, pulire a fondo la semimaschera con i panni forniti in dotazione.

- Applicare il filtro per la respirazione sulla semimaschera (capitolo 10.1).
- Pulire a fondo il corpo maschera e la guarnizione di gomma con i panni forniti in dotazione.

9. Modalità regolazione

9.1. Controllar la data di scadenza del filtro per la respirazione



Indicazione!

Prima di ogni utilizzo, controllare la data di scadenza del filtro per la respirazione e, se il prodotto è scaduto, sostituire la coppia di filtri. I filtri per la respirazione vanno sostituiti almeno ogni settimana, a prescindere dalla data di scadenza. I prefiltri vanno sostituiti dopo ogni utilizzo della maschera. Osservare le norme vigenti sul luogo di utilizzo. **AVVISO:** Se si avvertono odori/sapori o in caso di difficoltà respiratorie, sostituire subito i filtri (filtro per la respirazione e prefiltro).

- Controllare la data di scadenza e le condizioni dei filtri per la respirazione e sostituire all'occorrenza (capitolo 10.1).
- Verificare che il filtro sia stato sostituito dopo l'ultimo utilizzo e, in caso negativo, procedere con la sostituzione (capitolo 10.2).

9.2. Controllare la semimaschera



Indicazione!

Prima di indossare la semimaschera, è importante assicurarsi che le membrane di inspirazione/espiazione siano perfettamente funzionanti.

- Controllare le membrane di inspirazione/espiazione (capitolo 10.3).

9.3. Indossare la semimaschera

(V. figure 3.1 e 3.3.)



Avviso!

⚠ DANGER

Pericolo per la salute per intossicazione

Se si applica erroneamente la semimaschera sul viso, esiste il pericolo d'infiltrazione delle sostanze nocive dall'esterno.

→ Tirare le due estremità delle fasce per la testa finché la semimaschera aderisce perfettamente al viso.

→ Utilizzare la semimaschera solo se la tenuta è perfetta e il filtro è montato.

- Tirare i passanti dello stringitesta fino alle estremità della fasce per la

testa.

- Tirare completamente le cinghie inferiori, finché i passanti dello stringitesta toccano la calotta della maschera.
- Far passare sopra la testa le cinghie inferiori.
- Applicare la semimaschera sopra bocca e naso.
- Applicare lo stringitesta sulla parte posteriore della testa e farlo passare sopra le orecchie.
- Tirare le due estremità delle fasce per la testa finché la semimaschera aderisce perfettamente al viso.
- Regolare le fasce per la testa e le cinghie inferiori fino a sentire la semimaschera comoda e stabile.

9.4. Controllo di tenuta prima dell'uso

(V. figure 4.1 e 4.2.)

Controllo della depressione

- Chiudere i due filtri per la respirazione con le mani e inspirare fino a creare una depressione.
- Trattenere per un po' il respiro. La depressione deve rimanere invariata.
- Regolare la semimaschera per compensare la depressione.

Regolare la semimaschera

- Tirare le due estremità delle fasce per la testa finché la semimaschera aderisce perfettamente al viso.

Controllo della sovrappressione

- Coprire la valvola di espirazione con una mano ed espirare con forza.
- La semimaschera non deve allontanarsi dal viso.
- Se la sovrappressione diminuisce, è necessario regolare la semimaschera con la guarnizione di gomma.

Regolare la semimaschera

- Tirare le due estremità delle fasce per la testa finché la semimaschera aderisce perfettamente al viso.

10. Manutenzione e manutenzione periodica

Il capitolo seguente descrive le modalità di manutenzione e manutenzione periodica della semimaschera. I lavori di manutenzione e manutenzione periodica sono riservati al personale tecnico addestrato.

10.1. Sostituzione del filtro per la respirazione

(V. fig. 1.)

Staccare il filtro per la respirazione

- Girare il filtro per la respirazione [4] in senso contrario alla freccia e

staccarlo dalla semimaschera.

Applicare il filtro per la respirazione

- Applicare il filtro per la respirazione [4] sull'apposito attacco [1] della semimaschera, in modo che le tacche del filtro per la respirazione [4] e della semimaschera coincidano.
- Girare il filtro per la respirazione [4] con cautela fino all'arresto nella direzione della freccia.
- Sostituire il secondo filtro per la respirazione [4] seguendo la stessa procedura.
- Segnare la data di applicazione del filtro per la respirazione [4] sull'etichetta del box igiene.

10.2. Sostituzione del prefiltro

(V. fig. 1.)

- Staccare il supporto [6] dal filtro per la respirazione [4] e rimuoverlo.
- Rimuovere e smaltire il filtro usato [5].
- Inserire il nuovo prefiltro [5] nel supporto [6].
- Spingere il filtro per la respirazione [4] nel supporto [6] in modo da garantire una tenuta perfetta.

10.3. Controllo delle membrane di inspirazione/espirazione



Indicazione!

Sostituire le membrane di inspirazione e di espirazione almeno ogni 2 anni.

Controllo della membrana di inspirazione

- Accertarsi che la membrana di inspirazione non si incollì alla sede della valvola.
- Staccare la membrana di inspirazione dal perno procedendo con cautela ed eseguire un controllo visivo per rilevare eventuali incrinature o danni.
- Fissare accuratamente la membrana di inspirazione dietro il perno.
- All'interno, la membrana di inspirazione deve aderire perfettamente alla superficie di tenuta.

Controllare la membrana di espirazione

- Staccare la calotta dal corpo maschera.
- Estrarre la membrana di espirazione afferrandola sul bordo.
- Controllare eventuali tracce di sporco e danneggiamento sulla sede di valvola e pulire all'occorrenza.

- Spingere la membrana di espirazione nella sede di valvola fino allo scatto in posizione, in modo che poggia uniformemente.

10.4. Controllo della guarnizione di gomma, delle fasce per la testa e delle cinghie inferiori

- Controllare che la guarnizione di gomma del facciale non presenti fessure o tracce di danneggiamento.
- Controllare che le fasce per la testa e le cinghie inferiori non presentino fessure o altre tracce di danneggiamento.

11. Cura e stoccaggio

Il funzionamento regolare della semimaschera richiede un uso scrupoloso e una cura regolare del prodotto.

11.1. Pulizia e disinfezione



Indicazione!

Per la disinfezione utilizzare solo detergenti specifici (# 134965).

La pulizia va eseguita al più tardi dopo sei mesi, anche se la semimaschera non è stata utilizzata.

La semimaschera può essere smontata facilmente e senza bisogno di attrezzi, per consentire le operazioni di pulizia o sostituzione di componenti difettosi. Dopo ogni utilizzo rimuovere dalla semimaschera eventuali tracce di condensa e sudore.

- Pulire a fondo la semimaschera e la guarnizione di gomma con i panni forniti in dotazione.
- Dopo la pulizia, eseguire sempre una prova di funzionamento (v. il capitolo 10.3).

11.2. Stoccaggio



Attenzione!

⚠ DANGER

Danni materiali per stoccaggio errato

Eventuali condizioni di stoccaggio inadeguate possono danneggiare la semimaschera.

- Evitare l'esposizione ai raggi solari diretti.
- Tenere lontano dalle fonti di calore.
- Garantire una ventilazione adeguata del luogo di stoccaggio.
- Garantire un'umidità relativa < 90%.
- Conservare la semimaschera sempre asciutta.

Le semimaschere nuove ancora nell'imballo originale possono essere conservate, in condizioni adeguate, per 6 anni (v. il capitolo 7). La durata della semimaschera termina 6 anni dopo la data incisa nel corpo interno della maschera. L'anno è riportato nel cerchio interno, mentre il mese è indicato nell'anello esterno ed è contrassegnato da una freccia. L'immagine seguente funge da esempio (data: 09/2020 -> data di scadenza: 09/2026):



Le maschere in uso devono essere conservate negli appositi box igiene, in speciali armadi di stoccaggio o in altri contenitori idonei, a garanzia di una buona protezione da polvere e vapori.

12. Smaltimento

Smaltire la semimaschera come materiale riciclabile. Per tutelare l'ambiente, smaltire la semimaschera nel rispetto delle norme, dopo aver rimosso filtri e prefiltri. Rispettare le normative locali!

13. Servizio

Accessori, ricambi e supporto tecnico sono disponibili presso il proprio rivenditore SATA.

14. Accessori

(V. fig. 5.)

Cod.	Denominazione	Quantità
134296	Filtro per la respirazione A2 P3 R D	1 paio
134312	Filtro per la respirazione A2 P3 R D	3 paia
134304	Filtro per la respirazione A2 P3 R D	6 paia
134262	Pre-filtri	10 pz.
134239	Pre-filtri	50 pz.

15. Ricambi

(V. fig. 5.)

Cod.	Denominazione	Quantità
134270	Membrana di inspirazione e di espirazione	5 o 10 pz.
134254	Fasce per la testa con stringitesta e calotta della maschera	1 pz.
134965	Detergente per semimaschere	10 pz.
134247	Supporto prefiltro	2 pz.

16. Spiegazione dei pittogrammi



1. Intervallo di temperatura per lo stoccaggio (-10°C - 55°C)
2. Attenzione! Rispettare le istruzioni d'uso
3. Usare sempre due filtri per la respirazione dello stesso tipo
4. Idoneo allo stoccaggio fino a (v. confezione)
5. Massima umidità durante lo stoccaggio

17. Dichiarazione di conformità CE

Per la dichiarazione di conformità aggiornata:



www.sata.com/downloads

Turinys [pirminis tekstas: vokiečių k.]

1. Bendroji informacija.....177	remontas185
2. Saugos nuorodos179	11. Priežiūra ir sandėliavimas ...186
3. Naudojimas181	12. Utilizavimas187
4. Aprašymas182	13. Klientų aptarnavimo tarnyba188
5. Komplektacija182	14. Priedai188
6. Uždėjimas.....182	15. Atsarginės dalys188
7. Techniniai duomenys.....182	17. ES atitikties deklaracija189
8. Pirmasis paleidimas183	
10. Einamoji techninė priežiūra ir	



Perskaityti visų pirmiausia!

Prieš paleidami ir pradėdami eksploatuoti atidžiai perskaitykite visą pateiktą naudojimo instrukciją. Paisykite saugos ir pavojaus nurodymų!

Šią naudojimo instrukciją reikia visada laikyti prie gaminio arba visiems bet kuriuo metu gerai prieinamoje vietoje!

1. Bendroji informacija

1.1. Įvadas

„SATA air star F“, toliau vadinama puskauke, naudojama jo naudotojui tiekti švarų kvėpuojamąjį orą.

1.2. Tikslinė grupė

Ši naudojimo instrukcija skirta

- dažymo ir lakavimo dirbtuvių specialistams.
- Ją naudoja išmokyti darbuotojai, atlikdami dažymo darbus pramonės ir amatų srityje.

1.3. Įspėjimas apie nelaimingus atsitikimus

Visada būtina laikytis toje šalyje galiojančių nelaimingų atsitikimų prevencijos taisyklių ir atitinkamų tam taikomų nurodymų, direktyvų ir instrukcijų. Kvėpavimo organų apsaugos įtaisus dėvintiems asmenims leidžiama dirbti tik gydytojui iš anksto patikrinus tinkamumą pagal numatytus reikalavimus, o vėliau darbuotojai privalo reikiamais intervalais ir apimtimi tikrintis sveikatą profilaktiškai.

Konkrečiai Vokietijoje reikia laikytis profsąjungų principų dėl profilaktinio darbuotojų medicininio tikrinimo bei atitinkamų reikalavimų pagal Kvėpavimo takų apsaugos atmintinės DGUV taisyklę 112-190. Atitinkamai patikrinti ir laikytis reikia galimai po šio dokumento išleidimo išleistų šių

nurodymų naujinimų.

1.4. Priedai, atsarginės ir nusidėvinčiosios dalys

Iš esmės galima naudoti tik SATA originalius priedus, atsargines ir nusidėvinčiąsias dalis. Ne SATA tiekiami priedai nėra patikrinti ir neapbruoti. SATA neprižiima atsakomybės už žalą, padaromą naudojant neapbruotus priedus, atsargines ir nusidėvinčiąsias dalis.

1.5. Atsakomybė ir garantija

Galioja Bendrosios SATA sandorio sąlygos ir kiti sutartiniai susitarimai bei atitinkami galiojantys įstatymai.

SATA neatsako, kai:

- nesilaikoma naudojimo instrukcijos
- gaminys naudojamas ne pagal paskirtį
- dirba nekvalifikuotas personalas
- nenaudojamos asmeninės apsauginės priemonės
- naudojant ne originalius priedus, atsargines ir nusidėvinčiąsias dalis;
- atliekamos savavališkos rekonstrukcijos arba techniniai pakeitimai
- Natūralus dėvėjimasis ir (arba) nusidėvėjimas
- apkraunama naudojimui netipiška smūgine apkrova
- Montavimo ir išmontavimo darbai

1.6. Taikytos direktyvos, reglamentai ir standartai

AAP reglamentas (ES) 2016/425 kartu su AAP naudojimo po-tvarkiais (PSA-BV)

Europos Parlamento reglamentas dėl asmeninių apsauginių priemonių (PSA-VO) ir reglamentas dėl saugos ir sveikatos apsaugos dirbant su asmeninėmis apsauginėmis priemonėmis (PSA-BV).

Direktyva 2014/34/EU

Įranga ir saugos sistemos, skirtos naudoti sprogių atmosferų aplinkoje (ATEX).

Direktyva 2006/42/EB

Mašinų direktyva

DIN EN 14387:2021–07 – Kvėpavimo organų apsaugos priemonės. – Dujų filtrai ir sudėtiniai filtrai

DIN EN 140:1998–12 – Puskaukės ir ketvirtinės kaukės

DGUV taisyklė 112-190 – Kvėpavimo organų apsaugos priemonių naudojimas

DIN EN 14387:2008–05 – Kvėpavimo organų apsaugos priemonės. – Dujų filtrai ir sudėtiniai filtrai

1.7. Sertifikavimo įstaiga ir tikrinimo įstaiga

Sertifikavimo įstaiga:

„IFA Institut für Arbeitsschutz

der Deutschen Gesetzlichen Unfallversicherung e.V.“

Bandymų ir sertifikavimo įstaiga, atliekanti DGUV bandymus

Alte Heerstr. 111

D-53757 Sankt Augustinas

Notifikuotosios įstaigos identifikacinis numeris: 0121

Tikrinimo įstaiga:

DEKRA EXAM GmbH

Dinnendahlstr. 9

D-44809 Bochumas

Paskelbtosios įstaigos identifikacinis numeris: 0158

2. Saugos nuorodos

Perskaitykite visas toliau pateiktas nuorodas ir jų laikykitės. Nesilaikant nuorodų arba netinkamai elgiantis gali sutrikti veikimas arba kyla pavojus sunkiai ir net mirtinai susižaloti.

Prieš pradėdamas naudoti naudotojas privalo atlikti rizikos įvertinimą ir nustatyti, ar darbo vietoje nesusidaro galimai pavojingų junginių.

2.1. Reikalavimai personalui



Puskaukę leidžiama naudoti tik specialistams ir instruktuotiems asmenims, perskaičiusiems ir supratusiems visą šią naudojimo instrukciją.

Puskaukės nenaudokite pavargę arba pavartoję narkotikų, alkoholio ar medikamentų.

2.2. Asmeninės apsauginės priemonės

Puskaukė yra labai veiksminga sveikatos apsaugos priemonė, kuri naudojama dažant ir atliekant su tuo susijusius darbus sveikatai kenksmingoje aplinkoje. Puskaukė yra asmeninių apsaugos priemonių AAP sudedamoji dalis, naudojama kartu su apsauginėmis pirštinėmis, apsauginiu kombinezonu, apsauginiais batais ir, jei reikia, su klausos organų apsauga.

2.3. Naudojimas potencialiai sprogiose atmosferose

	Pavojus!
	
Pavojus gyvybei dėl sproginimo	
Puskaukę naudojant potencialiai sprogiose 0 zonos atmosferose, gali įvykti sproginimas. → Puskaukės niekada neneškite į potencialiai sprogios atmosferos 0 zoną.	

Puskaukę leidžiama naudoti / laikyti potencialiai sprogios atmosferos 1 ir 2 zonose.

Būtina naudotis gaminio etiketėje esančiomis instrukcijomis.

2.4. Saugos nuorodos

Techninė būseną

- Prieš kiekvieną naudojimą patikrinkite, ar puskaukė nepažeista.
- Niekada neekspluatuokite puskaukės, jei pažeistos jos dalys arba nėra kai kurių dalių.
- Kvėpavimo filtrų, priešfiltrų ir filtruojamųjų puskaukių nebegalima naudoti vėliausiai tuomet, kai per prietaiso laikiklį pradedamas justis kenksmingųjų medžiagų prasiskverbimas pajuntant jų skonį ir (arba) užuodžiant kvapą.
- Niekada nepertvarkykite ir nekeiskite puskaukės konstrukcijos savarankiškai.

Valymas

- Puskaukės niekada nevalykite rūgštinėmis arba šarminėmis valymo priemonėmis.
- Niekada nenaudokite valymo priemonių, kurių sudėtyje yra halogenintų angliavandenilių.

Naudojimo vieta

- Deguonies arba deguonimi prisotinto oro naudojimas yra neleistinas.
- A1 žyma pažymėtų dujų filtrų negalima naudoti apsaugai nuo žemoje, <65 °C temperatūroje užverdančių medžiagų (net ir naudojant sudėtinus filtrus, pvz., A2 P3 R D; ženklavimo spalva: rudai balta).
- Puskaukės negalima naudoti tuomet, kai aplinkoje gali kilti gaisras.
- Puskaukę su A1 filtrais galima naudoti tik tuomet, kai oro sudėtyje yra nedidelė, 0,1 tūr. % dujų arba garų pavidalo kenksmingųjų medžiagų koncentracija, o esant 0,5 tūr. % koncentracijai, reikia naudoti kartu su A2 filtrais.
- Kai dulkių ir dujų koncentracijos kiekis 4 kartus viršija ribinę vertę darbo aplinkos ore (MAK), reikia naudoti P1 filtrus, kai ribinė vertė darbo aplinkos ore (MAK) viršijama 10 kartų, būtina naudoti P2 filtrus, o kai ribinė vertė darbo aplinkos ore (MAK) viršijama 30 kartų – P3 filtrus.
- Puskaukę galima naudoti tik tokiose patalpose, kurių ore deguonies kiekis yra mažiausia 17 tūr. % ir daugiausia 23,5 tūr. %.
- Puskaukės negalima naudoti dirbant uždaroje patalpose, pavyzdžiui, prie katilų, vamzdynų, duobių ir kanalų.
- Puskaukės negalima naudoti dirbant su anglies monoksido dujomis (CO).
- Puskaukės negalima naudoti tuomet, kai nežinoma kenksmingųjų medžiagų rūšies ir savybių, arba kyla tiesioginis pavojus sveikatai ir gyvybei.
- Puskaukės su aktyvintosios anglies filtru negalima naudoti darbo vietoje, kuriose gali pasklisti kibirkščių ar susidaryti atviros ugnies židinių.

Bendroji informacija

- Puskaukę draudžiama naudoti asmenims, kurie sandarinimo linijos srityje turi barzdą ar žandeną.
- Laikykitės vietoje galiojančių saugos, darbo saugos ir aplinkos apsaugos potvarkių.
- Laikykitės nelaimingų atsitikimų prevencijos potvarkių.

3. Naudojimas

Naudojimo paskirtis

Naudojant atitinkamą filtro tipą puskaukė apsaugo nuo organinių dujų ir garų (virimo taškas >65 °C) ir (arba) dulkių, pavyzdžiui, nuo skiediklių garų, dažų rūko ir šlifuojant kylančių dulkių.

Naudojimas ne pagal paskirtį

Naudojimas ne pagal paskirtį yra puskaukės naudojimas atmosferoje,

kurioje susidaro spinduliuotė ar tvyro didelis karštis.

4. Aprašymas

Per puskaukę naudotojui tiekiamas švarus kvėpuojamasis oras ir šį įrenginį sudaro tokios pagrindinės konstrukcinės dalys:

- Kaukės dangtelis su kaukės korpusu
- Galvos dirželiai
- Priešfiltris, priešfiltrio dangtelis bei kvėpavimo filtras
- Iškvėpimo membrana

5. Komplektacija

- Puskaukė su galvos srities tinkleliu ir juostomis
- 2 priešfiltrio laikikliai
- 2 kvėpavimo filtrai
- 10 priešfiltrų
- Higienos dėžutė su tvirtinimo priemonių rinkiniu (pasirinktinai)
- Naudojimo instrukcija

Išėmę iš pakuotės patikrinkite, ar

- Puskaukė pažeista
- ar nieko netrūksta.

6. Uždėjimas

(Žr. 1 pav.)

- | | |
|---|------------------------------|
| [1-1] Kvėpavimo filtro jungtis su įkvėpimo membrana | [1-3] Kaukės dangtelis |
| [1-2] Galvos srities tinklelis su galvos juostomis | [1-4] Kvėpavimo filtras |
| | [1-5] Priešfiltris |
| | [1-6] Priešfiltrio dangtelis |

7. Techniniai duomenys

Pavadinimas		
Darbinė temperatūra	-30 °C - 60 °C	-22 °F - 140 °F
Sandėliavimo temperatūra	-20 °C - 60 °C	-4 °F - 140 °F
Svoris su 2 A2P3 filtrais ir priešfiltrio laikikliu	385 g	13,6 oz.

8. Pirmasis paleidimas

8.1. Puskaukės surinkimas



Nuoroda!

Surenkant puskaukę negalima spausti iškvėpimo srityje esančių plonų skersinių plokštelių.

- Paruoškite galvos srities ir apatinės juostas.
- Įkabininkite kaukės gaubtelį kaukės korpuso nosies srityje.
- Tvirtai spauskite kaukės gaubtelį iškvėpimo vožtuvo srityje, kol gaubtelis tinkamai užsifiksuos. Tai atliekant galvos srities juostos ir apatinės juostos negali būti suspaustos per daug.
- Patikrinkite, ar galvos srities juostos ir apatinės juostos yra paslankios.

8.2. Priešfiltrio įstatymas

- Prie kvėpavimo filtro primontuokite priešfiltrį ir priešfiltrio laikiklį (žr. 10.2 skyrių).

8.3. Kvėpavimo filtro įstatymas ir puskaukės valymas

(Žr. 2.1 ir 2.2 pav.)



Nuoroda!

Prieš pradėdant eksploatuoti pirmą kartą reikia pridėtomis valymo servetėlėmis kruopščiai nuvalyti puskaukę.

- Įstatykite kvėpavimo filtrą į puskaukę (žr. 10.1 skyrių).
- Kaukės korpusą ir guminį sandariklį kruopščiai nuvalykite pridėtomis valymo servetėlėmis.

9. Įprastinis naudojimas

9.1. Kvėpavimo filtro naudojimo termino tikrinimas



Nuoroda!

Prieš naudojant reikia kiekvieną kartą patikrinti kvėpavimo filtro naudojimo terminą ir, jei jis pasibaigė, pakeisti kvėpavimo filtrų porą. Neatsižvelgiant į kvėpavimo filtro galiojimo laiką, jį reikia keisti ne rečiau kaip kartą per savaitę. Priešfiltrį reikia pakeisti po kiekvieno naudojimo. Būtina vadovautis vietoje galiojančiomis įstatymų galios nuostatomis. **ISPĖJIMAS:** pajutus kvapą, skonį arba tapus gerokai sunkiau kvėpuoti, būtina nedelsiant pakeisti filtrą (kvėpavimo filtrą ir priešfiltrį).

- Patikrinkite kvėpavimo filtro naudojimo terminą ir būklę, prireikus pa-

keiskite filtrą (žr. 10.1 skyrių).

- Patikrinkite, ar po paskutinio naudojimo buvo pakeistas kvėpavimo filtras, jei ne, pakeiskite jį (žr. 10.2 skyrių).

9.2. Puskaukės tikrinimas



Nuoroda!

Prieš užsidedant puskaukę būtina įsitikinti, kad tinkamai veikia įkvėpimo ir iškvėpimo membranos.

- Patikrinkite įkvėpimo ir iškvėpimo membranas (žr. 10.3 skyrių).

9.3. Puskaukės užsidėjimas

(Žr. 3.1–3.3 pav.)



Įspėjimas!

⚠ DANGER

Pavojus sveikatai apsinuodijus

Netinkamai užsidėjus puskaukę ant veido gali iš išorės prasiskverbti kenksmingųjų medžiagų.

→ Abu galvos srities juostų galus tempkite tol, kol visa puskaukė priglus prie veido.

→ Galima pradėti naudoti tik puskaukei esant sandariai ir įmontavus kvėpavimo filtrus.

- Galvos srities tinklelio kilpas patraukite iki galvos srities juostų galo.
- Visiškai perkiškite apatines juostas, kad galvos srities tinklelio kilpos priglustų prie kaukės gaubtelio.
- Traukite apatines juostas per galvą.
- Uždėkite puskaukę ant burnos ir nosies.
- Uždėkite galvos srities tinklelį ant pakaušio ir išilgai virš ausų.
- Tempkite abu galvos srities juostų galus, kol visa puskaukė tvirtai priglus prie veido.
- Išlygiuokite galvos srities juostas ir apatines juostas, prireikus koreguokite puskaukės padėtį, kad ji prie veido priglustų patogiai ir tvirtai.

9.4. Sandarumo tikrinimas prieš naudojant

(Žr. 4.1 ir 4.2 pav.)

Vakuumo tikrinimas

- Abu kvėpavimo filtrus sandariai užspauskite rankomis ir įkvėpkite tiek, kad susidarytų vakuumas.

- Trumpam sulaikykite kvėpavimą. Tai atliekant vakuumas negali pasišalinti.
- Jei viršslėgis pasišalina, reikia puskaukę pareguliuoti.

Puskaukės reguliavimas

- Abu galvos srities juostų galus tempkite tol, kol visa puskaukė priglus prie veido.

Viršslėgio tikrinimas

- Viena ranka užspauskite iškvėpimo vožtuvą ir smarkiai iškvėpkite.
- Puskaukė negali pakilti nuo veido.
- Jei viršslėgis pasišalina per guminį sandariklį, reikia puskaukę pareguliuoti.

Puskaukės reguliavimas

- Abu galvos srities juostų galus tempkite tol, kol visa puskaukė priglus prie veido.

10. Einamoji techninė priežiūra ir remontas

Šiame skyriuje aprašyta puskaukės einamoji techninė priežiūra ir remontas. Einamosios techninės priežiūros ir remonto darbus leidžiama atlikti tik mokytiems specialistams.

10.1. Kvėpavimo filtro keitimas

(Žr. 1 pav.)

Kvėpavimo filtro atlaisvinimas

- Sukite kvėpavimo filtrą [4] prieš laikrodžio rodyklę ir atlaisvinkite nuo puskaukės.

Kvėpavimo filtro įstatymas

- Priglauskite kvėpavimo filtrą [4] prie kvėpavimo filtro jungties [1] taip, kad kvėpavimo filtro [4] ir puskaukės žymos būtų viena prieš kitą.
- Atsargiai sukite kvėpavimo filtrą [4] iki atramos rodyklės kryptimi.
- Antrasis kvėpavimo filtras [4] keičiamas taip pat, kaip pirmasis.
- Ant higienos dėžutės esančioje etiketėje įrašykite kvėpavimo filtro [4] įmontavimo datą.

10.2. Priešfiltrio keitimas

(Žr. 1 pav.)

- Atsekite ir nuimkite filtro laikiklį [6] nuo kvėpavimo filtro [4].
- Išimkite seną priešfiltrį [5] ir jį utilizuokite.
- Įstatykite naująjį priešfiltrį [5] į filtro laikiklį [6].
- Įspauskite kvėpavimo filtrą [4] į filtro laikiklį [6] taip, kad jis būtų sandarus per visą perimetrą.

10.3. Įkvėpimo ir iškvėpimo membranų tikrinimas



Nuoroda!

Įkvėpimo membraną ir iškvėpimo membraną keiskite ne rečiau nei kas 2 metus.

Įkvėpimo membranos tikrinimas

- Įsitikinkite, kad įkvėpimo membrana neprilimpa prie vožtuvo lizdo.
- Atsargiai atsekite įkvėpimo membraną nuo kaiščio ir apžiūrėkite, ar nesimato įtrūkimų ir kitų apgadinimo požymių.
- Atsargiai užsekite įkvėpimo membraną už kaiščio.
- Įkvėpimo membrana viduje turi tolygiai priglusti prie sandarinimo paviršiaus.

Iškvėpimo membranos patikra

- Atsekite kaukės gaubtelį nuo kaukės korpuso.
- Suimkite iškvėpimo membraną už krašto ir ištraukite ją.
- Patikrinkite, ar ant vožtuvo lizdo nėra nešvarumų, ar jis neapgadintas, prireikus nuvalykite.
- Spauskite iškvėpimo membraną į vožtuvo lizdą tol, kol ji užsifiksuos. Iškvėpimo membrana turi priglusti tolygiai ir visu plotu.

10.4. Guminio sandariklio, galvos srities juostų ir apatinių juostų tikrinimas

- Patikrinkite, ar veido dalies guminis sandariklis neįtrūkęs, ar nėra kitų apgadinimo požymių.
- Patikrinkite, ar galvos srities juostos ir apatinės juostos neįtrūkusios, ar nėra kitų apgadinimo požymių.

11. Priežiūra ir sandėliavimas

Kad būtų užtikrintas tinkamas puskaukės veikimas, su gaminiu reikia elgtis apdairiai ir nuolat jį prižiūrėti.

11.1. Valymas ir dezinfekavimas



Nuoroda!

Kaukę reikia dezinfekuoti kvėpavimo apsaugos įrangos valikliu (#134965).

Išvalyti reikėtų vėliausiai po šešių mėnesių, net ir tuomet, jei puskaukė buvo nenaudojama.

Norint išvalyti arba pakeisti sugedusias dalis, puskaukė išmontuojama pa-

prastai ir nenaudojant įrankių. Po kiekvieno naudojimo reikia iš puskaukės išvalyti prakaitą ir kondensatą.

- Puskaukę ir guminį sandariklį kruopščiai nuvalykite pridėtomis valymo servetėlėmis.
- Po kiekvieno valymo patikrinkite, ar puskaukė veikia tinkamai (žr. 10.3 skyrių).

11.2. Sandėliavimas

	Atsargiai!
⚠ DANGER	
<p>Netinkamai sandėliuojant gali būti padaryta žalos</p> <p>Puskaukę laikant netinkamomis sąlygomis ji gali sugesti.</p> <ul style="list-style-type: none"> → Venkite tiesioginių saulės spindulių. → Laikykite atokiai nuo karščio šaltinių. → Pasirūpinkite tinkama sandėliavimo patalpų ventiliacija. → Išlaikykite <90 % santykinę oro drėgmę. → Padėta laikyti puskaukė turi būti sausa. 	

Naujos, originalioje pakuotėje esančios puskaukės minėtomis sandėliavimo sąlygomis gali būti laikomos 6 metus (žr. 7 skyrių). Puskaukės naudojimo trukmė pasibaigia praėjus 6 metams nuo kaukės korpuse įspaustos datos. Metai nurodyti vidiniame apskritime, o mėnuo – išoriniame, atsižvelgiant į žymėjimo rodyklę. Pavyzdys pateikiamas paveikslėlyje žemiau (data: 2020.09 -> galiojimo pabaigos data: 2026.09):



Naudojamas kaukes reikia laikyti joms skirtose higieninėse dėžutėse arba kitose tinkamose talpyklose, kad kaukės būtų apsaugotos nuo dulkių ir garų.

12. Utilizavimas

Puskaukė utilizuojama kaip antrinės žaliavos. Kad neterštumėte aplinkos, puskaukę tinkamai utilizuokite atskirai nuo kvėpavimo filtrų ir priešfiltrų.

Laikykitės vietos taisyklių!

13. Klientų aptarnavimo tarnyba

Priedų, atsarginių dalių ir techninės įrangos įsigysite iš savo SATA pardavėjo.

14. Priedai

(Žr. 5 pav.)

Gaminio Nr.	Pavadinimas	Kiekis
134296	Kvėpavimo filtras A2 P3 R D	1 pora
134312	Kvėpavimo filtras A2 P3 R D	3 poros
134304	Kvėpavimo filtras A2 P3 R D	6 poros
134262	Priešfiltris	10 vnt.
134239	Priešfiltris	50 vnt.

15. Atsarginės dalys

(Žr. 5 pav.)

Gaminio Nr.	Pavadinimas	Kiekis
134270	Įkvėpimo ir iškvėpimo membrana	5 arba 10 vnt.
134254	Galvos srities juosta su galvos srities tinkleliu ir kaukės gaubteliu	1 vnt.
134965	Puskaukių kvėpavimo apsaugos įrangos valiklis	10 vnt.
134247	Priešfiltrio laikiklis	2 vnt.

16. Piktogramų paaiškinimas



1. Temperatūros diapazonas laikant (nuo $-10\text{ }^{\circ}\text{C}$ iki $55\text{ }^{\circ}\text{C}$)
2. Dėmesio! Vadovautis naudojimo instrukcija
3. Visada naudokite du to paties tipo kvėpavimo filtrus
4. Galima sandėliuoti iki (žr. pakuotę)
5. Didžiausioji drėgmė sandėliuojant

17. ES atitikties deklaracija

Galiojančią atitikties deklaraciją rasite:



www.sata.com/downloads

Satura rādītājs [oriģinālā redakcija: vāciski]

1. Vispārēja informācija	191	darbi	199
2. Drošības norādījumi	193	11. Kopšana un uzglabāšana	200
3. Lietošana	195	12. Utilizācija	201
4. Apraksts	195	13. Klientu apkalpošanas	
5. Piegādes komplekts	196	centrs.....	201
6. Uzbūve	196	14. Piederumi	201
7. Tehniskie parametri	196	15. Rezerves detaļas.....	202
8. Pirmreizējā lietošana	196	17. EK atbilstības deklarācija	202
10. Apkopes un uzturēšanas			



Vispirms izlasiet!

Pirms ekspluatācijas sākšanas rūpīgi līdž galam izlasīt šo lietošanas instrukciju. Ievērot norādes par drošību un riskiem!

Šai lietošanas instrukcijai ir pastāvīgi jāglabājas tiešā ierīces tuvumā vai arī vietā, kurai jebkurā brīdī ikvienam ir iespējams brīvi piekļūt!

1. Vispārēja informācija

1.1. Ievads

SATA air star F, turpinājumā saukts par pusmasku, paredzēts, lai nodrošinātu tā nēsātājam tīru elpošanas gaisu.

1.2. Mērķauditorija

Šī lietošanas instrukcija ir paredzēta:

- krāsošanas un lakošanas ražotnes speciālistiem.
- Krāsošanas darbiem apmācītam personālam rūpnieciskos un amatnieku uzņēmumos.

1.3. Negadījumu novēršana

Vienmēr ievērojiet valstī spēkā esošos nelaimes gadījumu noteikumus un tiem atbilstošos nolikumus, vadlīnijas un instrukcijas. Elpošanas ceļu aizsardzības līdzekļu lietotājiem jāievēro noteiktos ārstu- par lietošanas piemērotību, kā arī jāievēro arodmedicīnas profilaktisko izmeklējumu laikus un apjomus.

Īpaši Vācijā jāievēro spēkā esošās arodbiedrību vadlīnijas, kas attiecas uz arodmedicīnas profilaktiskajiem izmeklējumiem, kā arī spēkā esošos noteikumus saskaņā ar elpošanas ceļu aizsardzības līdzekļu atgādni "DGUV noteikumi 112-190". Iespējams, ka pēc šī dokumenta nodošanas iespiešanai ir izdoti šo noteikumu jauninājumi. Veiciet atbilstošu pārbaudi

un ievērojiet tos.

1.4. Piederumi, rezerves un dilstošās daļas

Pamatā ir izmantojamas tikai SATA oriģinālie piederumi, rezerves un dilstošās daļas. Piederumu daļas, kuras nav piegādājis SATA, nav pārbaudītas un apstiprinātas lietošanai. Par bojājumiem, kas radušies izmantojot neapstiprinātas rezerves, piederumu un dilstošās - daļas, SATA neuzņemas nekādu atbildību.

1.5. Garantija un saistības

Ir spēkā SATA vispārējie darījumu noteikumi un eventuālās papildu vienošanās, kā arī attiecīgie spēkā esošie likumi.

SATA neuzņemas nekādas saistības, ja

- netiek ievērota lietošanas instrukcija
- izstrādājums tiek lietots neatbilstoši paredzētajam pielietojumam
- tiek piesaistīts neapmācīts personāls
- netiek izmantoti individuālie aizsardzības līdzekļi
- Oriģinālo piederumu, rezerves un dilstošo detaļu neizmantošana
- tiek veiktas pašrocīga pārbūve vai tehniskas izmaiņas
- Dabisks nodilums/nolietojums
- ja rodas lietojumam netipisks trieciennoslogojums
- tiek veikti montāžas un demontāžas darbi

1.6. Pielietotās direktīvas, regulas un standarti

IAL Regula (ES) 2016/425 kopā ar rīkojumu par IAL lietošanu (PSA-BV)

Eiropas Parlamenta Regula par individuālajiem aizsardzības līdzekļiem (PSA-VO), kā arī Regula par drošību un veselības aizsardzību, lietojot individuālos aizsardzības līdzekļus darbā (PSA-BV).

Direktīva 2014/34/EU

Ierīcēm un aizsardzības sistēmām, kas paredzētas lietošanai sprādzienbīstamās vidēs (ATEX).

Direktīva 2006/42/EK

Mašīnu direktīva

DIN EN 14387:2021-07 – Elpošanas ceļu aizsardzības līdzekļi – Gāzes filtri un kombinētie filtri

DIN EN 140:1998-12 – Pusmaskas un ceturtdaļmaskas

DGUV noteikums 112-190 – Elpošanas ceļu aizsardzības līdzekļu lietošana

DIN EN 14387:2008-05 – Elpošanas ceļu aizsardzības līdzekļi – Gāzes filtri un kombinētie filtri

1.7. Sertifikācijas iestāde un kontroles iestāde

Sertifikācijas iestāde:

IFA Institut für Arbeitsschutz

der Deutschen Gesetzlichen Unfallversicherung e.V.

Pārbaudes un sertifikācijas iestāde DGUV testā

Alte Heerstr. 111

D-53757 Sankt Augustin

Pilnvarotās iestādes identifikācijas Nr.: 0121

Kontroles iestāde:

DEKRA EXAM GmbH

Dinnendahlstr. 9

D-44809 Bochum

Pilnvarotās iestādes identifikācijas Nr.: 0158

2. Drošības norādījumi

Izlasīt un ievērot visas tālāk sniegtās norādes. Neievērošanas vai kļūdainas ievērošanas gadījumā iespējami ierīces darbības traucējumi vai ievērojami miesas bojājumi, vai nāve.

Pirms ierīces darbināšanas lietotājam jāveic risku novērtēšana attiecībā uz iespējamu bīstamu savienojumu veidošanos darba vietā.

2.1. Prasības personālam

Pusmasku drīkst lietot tikai pieredzējuši kvalificēti speciālisti un instruēts personāls, kas ir pilnībā izlasījis un sapratis šo lietošanas instrukciju.

Pusmasku nelietot noguruma stāvoklī vai arī narkotisko vielu, alkohola vai medikamentu ietekmē.

2.2. Individuālie aizsardzības līdzekļi

Pusmaska ļoti efektīvi veic veselības aizsardzību krāsošanas darbu un ar tiem saistīto darbību laikā veselībai kaitīgā vidē. Pusmaska ir individuālo aizsardzības līdzekļu (IAL) sastāvdaļa, kas lietojama kopā ar aizsargapaviem, aizsargapģērbu, aizsargcimdiem un, ja nepieciešams, dzirdes aizsardzības līdzekļiem.

2.3. Lietošana sprādzienbīstamības zonās

	Bīstami!
▲ DANGER	
<p>Dzīvības apdraudējums sprādziena dēļ</p> <p>Lietojot pusmasku 0. sprādzienbīstamās zonas sprādzienbīstamajā vidē, iespējama eksplozija.</p> <p>→ Nekad neienest pusmasku 0. sprādzienbīstamas zonas sprādzienbīstamajās vidēs.</p>	

Pusmaska ir sertificēta izmantošanai/uzglabāšanai 1. un 2. sprādzienbīstamības zonas sprādzienbīstamajās vidēs.

Jāievēro produkta marķējums.

2.4. Drošības norādījumi

Tehniskais stāvoklis

- Pusmaska pirms katras lietošanas jāpārbauda, vai tā nav bojāta.
- Pusmasku nelietot, ja tai ir konstatēts kāds bojājums vai trūkst kādas detaļas.
- Elpošanas filtrus, priekšfiltrus un filtrējošās pusmaskas nedrīkst lietot vēlākais tad, kad ierīces lietotājs, sajūtot garšu un/vai smaržu, konstatē kaitīgo vielu izplūdi.
- Pusmasku nepārveidot un neveikt tai tehniska rakstura izmaiņas.

Tīrīšana

- Pusmaskas tīrīšanai neizmantojot skābi vai sārmu saturošus tīrīšanas līdzekļus.
- Nekad nelietot tīrīšanas šķīdumus uz halogenizētu ogļūdeņražu bāzes.

Izmantošanas vieta

- Skābekļa vai ar skābekli bagātināta gaisa lietošana nav atļauta.
- Aizliegts lietot gāzes apzīmējuma A1 gāzes filtrus pret vārīšanos zemā temperatūrā < 65 °C (arī kombinētajiem filtriem, piem., A2P3RD; identi-

fikācijas krāsa: brūni balta).

- Pusmasku nedrīkst izmantot situācijās, kurās apdraudējumu var izraisīt uzliesmošana.
- Pusmasku drīkst izmantot tikai tad, ja gaisa sastāvā ir maza gāzes vai tvaika kaitīgo vielu koncentrācija 0,1 tilp. % ar A1 filtriem un 0,5 tilp. % ar A2 filtriem.
- Pusmasku drīkst izmantot putekļos un gāzes koncentrācijās līdz četrkārtīgai MAK vērtībai ar P1 filtriem, līdz desmitkārtīgai MAK vērtībai ar P2 filtriem un līdz trīsdesmitkārtīgai MAK vērtībai ar P3 filtriem.
- Pusmasku drīkst izmantot tikai tādās telpās, kur gaiss satur vismaz 17 tilp.% un maksimāli 23,5 tilp. % skābekļa.
- Pusmasku nedrīkst izmantot slēgtās telpās, piemēram, katlos, cauruļvados, bedrēs un kanālos.
- Pusmasku nedrīkst izmantot pret oglekļa oksīda gāzēm (CO).
- Pusmasku nedrīkst izmantot, ja nav zināms kaitīgo vielu veids un īpašības vai ja kaitīgās vielas rada tiešu risku veselībai un dzīvībai.
- Pusmasku ar aktīvās ogles filtru nedrīkst izmantot darbavietās, kur var rasties dzirksteles vai atklāta uguns.

Vispārīga informācija

- Personām ar bārdū vai vaigubārdū blīvējuma līnijas zonā pusmasku lietot aizliegts.
- Ievērojiet drošības, darba aizsardzības un vides aizsardzības noteikumus.
- Ievērojiet nelaimes gadījumu novēršanas noteikumus.

3. Lietošana

Paredzētais pielietojums

Pusmaska ar atbilstoša tipa filtriem pasargā no organiskajām gāzēm un tvaikiem (vārīšanās punkts > 65 °C) un/vai putekļiem, piemēram, šķīdinātāju tvaikiem, krāsu miglas un slīpēšanas putekļiem.

Noteikumiem neatbilstoša lietošana

Noteikumiem neatbilstoša lietošana ir pusmaskas lietošana atmosfērā, kas pakļauta starojumam vai karstuma iedarbībai.

4. Apraksts

Pusmaska kalpo tīra elpošanas gaisa padevei tās nēsātājam un sastāv no šādiem pamatkomponentiem:

- Maskas kape ar maskas korpusu
- Galvas stiprinājums

- Priekšfiltrs, priekšfiltra kape, kā arī elpošanas filtrs
- Izelpas membrāna

5. Piegādes komplekts

- Pusmaska ar galvas karkasu un siksnām
- 2 priekšfiltra turētāji
- 2 elpošanas filtri
- 10 priekšfiltri
- Higiēnas kārba ar stiprinājumu komplektu (pēc izvēles)
- Lietošanas instrukcija

Pēc izsaiņošanas pārbaudiet sekojošo:

- Pusmaska bojāta
- vai ir pilns piegādes komplekts

6. Uzbūve

(skatīt 1. attēlu)

- | | | | |
|-------|---|-------|-------------------|
| [1-1] | Elpošanas filtra pieslēgums ar ieelpas membrānu | [1-3] | Maskas kape |
| [1-2] | Galvas karkass ar galvas siksnām | [1-4] | Elpošanas filtrs |
| | | [1-5] | Priekšfiltrs |
| | | [1-6] | Priekšfiltra kape |

7. Tehniskie parametri

Nosaukums		
Eksploatācijas temperatūra	-30 °C - 60 °C	-22 °F - 140 °F
Uzglabāšanas temperatūra	-20 °C - 60 °C	-4 °F - 140 °F
Svars, iesk. 2x A2P3 filtru un priekšfiltra turētāju	385 g	13,6 oz.

8. Pirmreizējā lietošana

8.1. Pusmaskas komplektēšana



Norāde!

Komplektējot pusmasku, nespiest pret plānajiem atgāžņiem izelpas zonā.

- Sakārtot galvas siksnas un apakšējās siksnas.
- Maskas kapi iekabināt maskas korpusa deguna zonā.
- Maskas kapi stingri uzspiest uz izelpas vārsta zonas, līdz tā pilnībā nofiksējas. Galvas siksnas un apakšējās siksnas nedrīkst būt nospiešanas.

- Pārbaudīt, vai galvas siksnas un apakšējās siksnas brīvi kustas.

8.2. Priekšfiltra ielikšana

- Elpošanas filtru salikt kopā ar priekšfiltru un priekšfiltra turētāju (skatīt 10.2. nodaļu).

8.3. Elpošanas filtra ielikšana un pusmaskas tīrīšana

(skatīt 2.1. un 2.2. attēlu)



Norāde!

Pirms pirmās ekspluatācijas pusmaska ar pievienotajām tīrīšanas salvetēm kārtīgi jānotīra.

- Elpošanas filtru ielikt pusmaskā (skatīt 10.1. nodaļu).
- Maskas korpusu un gumijas blīvējumu kārtīgi notīrīt ar pievienotajām tīrīšanas salvetēm.

9. Standarta lietošana

9.1. Elpošanas filtra derīguma datuma pārbaude



Norāde!

Pirms katras lietošanas reizes pārbaudiet elpošanas filtru derīguma termiņu un, ja tas ir beidzies, nomainiet elpošanas filtrus pa pāriem. Mainiet elpošanas filtrus vismaz reizi nedēļā neatkarīgi no to derīguma termiņa. Nomainiet priekšfiltrus pēc katras maskas lietošanas reizes. Ievērojiet vietējos spēkā esošos normatīvos aktus. **BRĪDINĀJUMS:** ja jūtama smaka/garša vai ievērojami palielināta elpošanas pretestība, nekavējoties nomainiet filtru (elpošanas filtru un priekšfiltru).

- Pārbaudiet elpošanas filtru derīguma datumu un stāvokli un nomainīt tos, ja nepieciešams (skatīt 10.1. nodaļu).
- Pārbaudiet, vai kopš pēdējās lietošanas reizes ir nomainīti priekšfiltri, un, ja nav, nomainiet tos (skatīt 10.2. nodaļu).

9.2. Pusmaskas pārbaude



Norāde!

Pirms pusmaskas uzlikšanas jāpārbauda, vai ieelpas un izelpas membrānas funkcionē.

- Pārbaudiet ieelpas un izelpas membrānas (skatīt 10.3. nodaļu).

9.3. Pusmaskas uzlikšana

(skatīt 3.1. līdz 3.3. attēlu)



Brīdinājums!

▲ DANGER

Veselības apdraudējums saindēšanās dēļ

Nepareizi uzliekot pusmasku uz sejas, no ārpuses var iekļūt kaitīgās vielas.

→ Pievilkt abus galvas siksnas galus, līdz pusmaska pilnībā piekļaujas sejai.

→ Darbu sākt tikai ar hermētisku pusmasku un iemontētiem elpošanas filtriem.

- Galvas karkasa cilpas uzvilkt līdz galvas siksnu galam.
- Apakšējās siksnas pilnībā izvilkt cauri, līdz galvas karkasa cilpas piekļaujas maskas kapei.
- Apakšējās siksnas pārvilkt pāri galvai.
- Pusmasku uzlikt uz mutes un deguna.
- Galvas karkasu novietot uz pakauša un virzīt virs ausīm.
- Pievilkt abus galvas siksnu galus, līdz pusmaska cieši pieguļ pie sejas.
- Galvas siksnas un apakšējās siksnas izlīdzināt un, ja nepieciešams, pierēgulēt, līdz pusmaska ērti un cieši pieguļ sejai.

9.4. Hermētiskuma pārbaude pirms lietošanas

(skatīt 4.1. un 4.2. attēlu)

Vakuuma pārbaude

- Abus elpošanas filtrus, kā arī ar abām rokām noblīvēt un ieelpot, līdz rodas vakuums.
- Īslaicīgi aizturēt gaisu. Vakuumam šajā brīdī jā saglabājas.
- Ja vakuums izlīdzinās, maska jā pierēgulē.

Pusmaskas pierēgulēšana

- Pievilkt abus galvas siksnas galus, līdz pusmaska pilnībā piekļaujas sejai.

Pārspiediena pārbaude

- Izelpas vārstu pieturēt ar vienu roku un izelpot.
- Pusmaska nedrīkst pacelties no sejas.
- Ja pārspiediens izplūst pa gumijas blīvējumu, pusmaska jā pierēgulē.

Pusmaskas pierēgulēšana

- Pievilkt abus galvas siksnas galus, līdz pusmaska pilnībā piekļaujas sejai.

10. Apkopes un uzturēšanas darbi

Šajā nodaļā ir aprakstīta pusmaskas apkopes un uzturēšanas darbu veikšana. Apkopes un uzturēšanas darbus drīkst veikt tikai apmācīts kvalificēts personāls.

10.1. Elpošanas filtra nomaiņšana

(skatīt 1. attēlu)

Elpošanas filtra atbrīvošana

- Elpošanas filtru [4] griezt pretēji bultiņas virzienam un atbrīvot no pusmaskas.

Elpošanas filtra ielikšana

- Pievienot elpošanas filtru [4] pusmaskas elpošanas filtra savienojumam [1] tā, lai elpošanas filtra [4] un pusmaskas līniju marķējumi atrastos viens otram pretī.
- Uzmanīgi griezt elpošanas filtru [4] līdz atdurei bultiņas virzienā.
- Otru elpošanas filtru nomaiņīt [4] analogi pirmajam.
- Elpošanas filtra [4] uzmontēšanas datumu ierakstīt higiēnas kārbas etiķetē.

10.2. Priekšfiltra nomaiņšana

(skatīt 1. attēlu)

- Filtra turētāju [6] atbrīvot un noņemt no elpošanas filtra [4].
- Veco priekšfiltru [5] izņemt un utilizēt.
- Jauno priekšfiltru [5] ielikt filtra turētājā [6].
- Elpošanas filtru [4] iespiest filtra turētājā [6] tā, lai tas visapkārt noblīvējas.

10.3. Ielpas un izelpas membrānas pārbaude



Norāde!

Ielpas membrānas un izelpas membrānas nomaiņīt ik pēc 2 gadiem.

Ielpas membrānas pārbaude

- Pārliecinieties, ka ielpošanas membrāna neaizķeras aiz vārsta ligzdas.
- Ielpas membrānu uzmanīgi atvienot no tapas un pārbaudīt, vai tā nav saplaisājusi vai citādi bojāta.
- Ielpas membrānu uzmanīgi piestiprināt aiz tapas.

- Ielpas membrānai iekšpusē vienmērīgi jāpieguļ blīvējošajai virsmai.

Izelpošanas membrānas pārbaude

- Maskas kapi atvienot no maskas korpusa.
- Izelpas membrānu satvert aiz malas un izvilkt.
- Pārbaudīt vārsta ligzdu, vai tā nav netīra un bojāta, un notīrīt, ja nepieciešams.
- Izelpas membrānu iespiest vārsta ligzdā, līdz tā nofiksējas un pieguļ vienmērīgi un līdzeni.

10.4. Gumijas blīvējuma un galvas siksnu, kā arī apakšējo siksnu pārbaude

- Pārbaudīt sejas daļas gumijas blīvējumu, vai tas nav ieplaisājis vai citādi bojāts.
- Pārbaudiet, vai galvas siksnas un apakšējās siksnas nav saplaisājušas vai citādi bojātas.

11. Kopšana un uzglabāšana

Lai nodrošinātu pusmaskas darbību, nepieciešama rūpīga apiešanās ar izstrādājumu, kā arī pastāvīga tā kopšana.

11.1. Tīrīšana un dezinficēšana



Norāde!

Dezinfekcijai jāizmanto pusmaskas elpošanas līdzekļu tīrīšanas līdzeklis (# 134965).

Tīrīšana jāveic vēlākais ik pēc sešiem mēnešiem, arī tad, ja pusmaska netiek lietota.

Pusmasku tīrīšanai vai citiem mērķiem bojāto detaļu nomaiņai iespējams viegli demontēt bez instrumentiem. Pēc katras lietošanas pusmaskai jānotīra sviedri un kondensāts.

- Pusmasku un gumijas blīvējumu kārtīgi notīrīt ar pievienotajām tīrīšanas salvetēm.
- Pēc katras tīrīšanas jāveic funkcionēšanas pārbaude (skatīt 10.3. nodaļu).

11.2. Uzglabāšana

	Sargies!
▲ DANGER	
<p>Bojājumi nepareizas uzglabāšanas dēļ</p> <p>Nepareizi pusmaskas uzglabāšanas apstākļi var to sabojāt.</p> <ul style="list-style-type: none"> → Neturēt tiešos saules staros. → Neturēt karstuma avotu tuvumā. → Gādāt par pietiekamu uzglabāšanas telpu ventilāciju. → Ievērot relatīvo gaisa mitrumu < 90 %. → Pusmasku uzglabāt tikai sausā stāvoklī. 	

Jaunas pusmaskas un maskas oriģinālajā iepakojumā minētajos uzglabāšanas apstākļos var uzglabāt 6 gadus (skatīt 7. nodaļu). Pusmaskas derīguma termiņš beidzas 6 gadus pēc datuma, kas uzspiests uz maskas iekšējā korpusa. Gadu var nolasīt iekšējā aplī, bet mēnesi - ārējā aplī, ņemot vērā marķējuma bultiņu. Piemēru skatīt šajā attēlā (datums: 09/2020 -> derīguma termiņš: 09/2026):



Maskas, kas tiek lietotas, jāuzglabā tam paredzētās higiēnas kārbās, speciālos uzglabāšanas skapjos vai citos piemērotos apstākļos, lai pasargātu no putekļiem un tvaikiem.

12. Utilizācija

Pusmasku utilizēt kā otrreiz pārstrādājamu materiālu. Lai novērstu kaitējumu apkārtējai videi, pusmasku utilizēt atsevišķi no elpošanas filtriem un priekšfiltriem. Ievērot vietējos spēkā esošos priekšrakstus!

13. Klientu apkalpošanas centrs

Piederumi, rezerves detaļas un tehniskais atbalsts pieejams pie jūsu SATA pārdevēja.

14. Piederumi

(skatīt 5. attēlu)

Preces Nr.	Nosaukums	Skaits
134296	Elpošanas filtrs A2 P3 R D	1 pāris
134312	Elpošanas filtrs A2 P3 R D	3 pāri
134304	Elpošanas filtrs A2 P3 R D	6 pāri
134262	Priekšfiltrs	10 gab.
134239	Priekšfiltrs	50 gab.

15. Rezerves detaļas

(skatīt 5. attēlu)

Preces Nr.	Nosaukums	Skaits
134270	Ieelpas un izelpas membrāna	5 vai 10 gab.
134254	Galvas siksna ar galvas karkasu un maskas kapi	1 gab.
134965	Pusmaskas elpošanas līdzekļu tīrīšanas līdzeklis	10 gab.
134247	Priekšfiltra turētājs	2 gab.

16. Piktogrammu skaidrojums



1. Temperatūras diapazons glabāšanas laikā (-10° C - 55° C)
2. Uzmanību! Ievērojiet lietošanas instrukciju
3. Vienmēr izmantot divus viena tipa elpošanas filtrus
4. Derīguma termiņš līdz (skatīt iepakojumu)
5. Maksimālais mitrums glabāšanas laikā

17. EK atbilstības deklarācija

Pašreiz spēkā esošā atbilstības deklarācija ir pieejama vietnē:



www.sata.com/downloads

Inhoudsopgave [oorspronkelijke versie: Duits]

1. Algemene informatie	203	10. Onderhoud en instandhouding.....	211
2. Veiligheidsinstructies	205	11. Onderhoud en opslag.....	213
3. Gebruik.....	207	12. Afvalverwerking	214
4. Beschrijving	208	13. Klantenservice.....	214
5. Leveringsomvang	208	14. Toebehoren	215
6. Opbouw	208	15. Reserveonderdelen	215
7. Technische gegevens.....	208	17. EG Conformiteitsverklaring ..	215
8. Eerste ingebruikname	209		



Lees dit eerst!

Lees deze gebruikershandleiding voor ingebruikname en gebruik volledig en zorgvuldig door. Houd rekening met de veiligheids- en gevarenaanwijzing!

Bewaar deze gebruikershandleiding altijd bij het product of op een voor iedereen toegankelijke plaats!

1. Algemene informatie

1.1. Inleiding

De SATA air star F, hierna halfgelaatsmasker genoemd, moet de drager voorzien van schone ademlucht.

1.2. Doelgroep

Deze gebruikershandleiding is bedoeld voor

- vakkundige schilders en spuitlakkers.
- Geschoold personeel op het gebied van lakwerkzaamheden in de industrie en ambachtelijke bedrijven.

1.3. Voorkoming van ongevallen

In beginsel moeten de geldige landspecifieke ongevallenpreventievoorschriften en de daarmee samenhangende relevante gegevens, richtlijnen en instructies worden nageleefd. Voor dragers van ademhalingstoestellen moeten de hiervoor voorgeschreven medische geschiktheidsonderzoeken en de vereiste perioden en omvang van de noodzakelijke bedrijfsgeneeskundige preventieve onderzoeken in acht worden genomen.

Speciaal voor Duitsland moeten de van kracht zijnde beginselen van de beroepsvereniging inzake bedrijfsgeneeskundige preventieve onderzoeken en de geldende voorschriften conform het adembescherming-gegevensblad DGUV-regel 112-190 worden nageleefd. Na publicatie van het

onderhevige document moet worden gecontroleerd of er eventueel wijzigingen in de gegevens zijn aangebracht die moeten worden nageleefd.

1.4. Toebehoren, reserve- en slijtage-onderdelen

In principe mogen alleen originele toebehoren, reserve- en aan slijtage onderhevige onderdelen van SATA worden gebruikt. Toebehoren die niet door SATA zijn geleverd, zijn niet goedgekeurd en niet vrijgegeven. SATA is niet aansprakelijk voor schade die is ontstaan door het gebruik van niet goedgekeurde toebehoren-, reserve- en aan slijtage onderhevige onderdelen.

1.5. Vrijwaring en aansprakelijkheid

Geldig zijn de Algemene Voorwaarden van SATA en evt. verdere contractuele afspraken alsmede de op dat moment geldende wetten.

SATA is niet aansprakelijk bij

- Niet-naleving van de gebruikershandleiding
- Gebruik waarvoor het product niet bestemd is
- Inzet van niet-opgeleid personeel
- Het niet gebruiken van persoonlijke veiligheidsuitrusting
- Niet gebruiken van originele toebehoren, reserve- en aan slijtage onderhevige onderdelen
- Eigenhandige ombouwingen of technische wijzigingen
- Natuurlijke waardevermindering/slijtage
- Gebruiksontypische schokbelasting
- Montage- en demontagewerkzaamheden

1.6. Toegepaste richtlijnen, verordeningen en normen

PPE-verordening (EU) 2016/425 in combinatie met de PSA-Beutzungsverordnung (PSA-BV) (gebruik van persoonlijke beschermingsmiddelen)

Verordening van het Europees Parlement en de Raad betreffende persoonlijke beschermingsmiddelen (PSA-VO), evenals de verordening inzake de veiligheid en gezondheid bij het gebruik van persoonlijke beschermingsmiddelen tijdens het werk (PSA-BV).

Richtlijn 2014/34/EU

Apparatuur en beschermingssystemen voor het met de wet conforme gebruik in ruimtes met explosiegevaar (ATEX).

Richtlijn 2006/42/EG

Machinerichtlijn

DIN EN 14387:2021-07 – Ademhalingstoestellen – gasfilters en combinatiefilters

DIN EN 140:1998-12 – Halfgelaatsmaskers en mondkmaskers

DGUV regel 112-190 – Gebruik van ademhalingsbeschermingsmiddelen

DIN EN 14387:2008-05 – Ademhalingstoestellen – gasfilters en combinatiefilters

1.7. Certificerings- en bewakingsautoriteit

Certificeringsautoriteit:

IFA Institut für Arbeitsschutz

der Deutschen Gesetzlichen Unfallversicherung e.V.

Keurings- en certificeringsplaats in DGUV-test

Alte Heerstr. 111

D-53757 Sankt Augustin

Referentienr. van de genotificeerde plaats: 0121

Bewakingsautoriteit:

DEKRA EXAM GmbH

Dinnendahlstr. 9

D-44809 Bochum

Referentienr. van de genotificeerde plaats: 0158

2. Veiligheidsinstructies

U moet alle volgende aanwijzingen aandachtig doorlezen en naleven. Het niet of op een onjuiste manier opvolgen van de aanwijzingen kan functiestoringen of ernstig lichamelijk of dodelijk letsel tot gevolg hebben.

De gebruiker moet vóór gebruik een risicobeoordeling uitvoeren van mogelijke gevaarlijke chemische verbindingen op de werkplek.



2.1. Eisen aan het personeel

Het halfgelaatsmasker mag alleen worden gebruikt door ervaren vakmensen en geïnstrueerd personeel die deze gebruikershandleiding volledig hebben gelezen en begrepen. Gebruik het halfgelaatsmasker niet als u moe bent of onder invloed verkeert van drugs, alcohol of medicijnen.

2.2. Persoonlijke veiligheidsuitrusting

Het halfgelaatsmasker biedt een uitermate effectieve bescherming van de gezondheid bij lakwerkzaamheden en daarmee verbonden handelingen in een omgeving die een bedreiging voor de gezondheid vormen. Het halfgelaatsmasker, in combinatie met veiligheidsschoenen, beschermende kleding, veiligheidshandschoenen en eventueel gehoorbescherming, is onderdeel van de persoonlijke beschermingsmiddelen PBM.

2.3. Gebruik in explosiegevaarlijke gebieden

	Gevaar!
 DANGER	
<p>Levensgevaar door explosie</p> <p>Het gebruik van het halfgelaatsmasker in explosieve atmosferen van ex-zone 0 kan een explosie veroorzaken. → Het halfgelaatsmasker niet in explosieve atmosferen van ex-zone 0 brengen.</p>	

Het halfgelaatsmasker is alleen goedgekeurd voor gebruik/opslag in explosieve atmosferen van ex-zone 1 en 2.

De productaanduiding moet in acht worden genomen.

2.4. Veiligheidsinstructies

Technische staat

- Halfgelaatsmasker voor elk gebruik op beschadiging controleren.
- Gebruik het halfgelaatsmasker nooit als er sprake is van beschadiging of ontbrekende delen.
- Ademhalingsfilters, voorfilters en halfgelaatsmaskers met filter mogen slechts worden gebruikt tot het moment dat de gebruiker constateert dat er schadelijke stoffen via de smaakpapillen en/of het reukvermogen worden waargenomen.
- Halfgelaatsmasker nooit op eigen initiatief ombouwen of technisch veranderen.

Reiniging

- Gebruik voor de reiniging van het halfgelaatsmasker nooit reinigingsmedia die zuur of loog bevatten.
- Gebruik nooit reinigingsmedia op basis van gehalogeneerde koolwaterstoffen.

Plaats van toepassing

- Gebruik van zuurstof of met zuurstof verrijkte lucht is niet toegestaan.
- Het gebruik van gasfilters met de aanduiding A1 tegen zeer vluchtige stoffen van < 65°C is niet toegestaan (ook niet bij combinatiefilters, bijv. A2 P3 R D; markeringskleur: bruin wit).
- Het halfgelaatsmasker mag niet in situaties worden gebruikt waarin ontvlambaarheid een gevaar kan zijn.
- Het halfgelaatsmasker mag uitsluitend worden gebruikt bij een luchtsamenstelling met geringe concentraties gas- of dampvormige schadelijke stoffen van 0,1 vol.-% met A1-filters en van 0,5 vol.-% met A2-filters.
- Het halfgelaatsmasker mag bij stoffen en gasconcentraties tot de 4-voudige MAK-waarde met P1-filters, tot de 10-voudige MAK-waarde met P2-filters en tot de 30-voudige MAK-waarde met P3-filters worden gebruikt.
- Het halfgelaatsmasker mag uitsluitend in ruimten worden gebruikt waarin de lucht tenminste 17 vol.-% en maximaal 23,5 vol.-% zuurstof bevat.
- Het halfgelaatsmasker mag niet in afgesloten ruimten zoals ketels, buisleidingen, groeven en riolen worden gebruikt.
- Het halfgelaatsmasker mag niet voor kooloxidegassen (CO) worden gebruikt.
- Het halfgelaatsmasker mag niet worden gebruikt als de aard en de eigenschappen van de schadelijke stof niet bekend zijn of als de schadelijke stoffen een direct gevaar voor de gezondheid en het leven vormen.
- Het halfgelaatsmasker met actief-koolstoffilter mag niet worden gebruikt op werkplekken waar vonken of open vuur kunnen ontstaan.

Algemeen

- Voor personen met baarden of bakkebaarden in de buurt van de sealbaan is het dragen van het halfgelaatsmasker verboden.
- Houdt u zich aan de plaatselijke veiligheids-, arbo- en milieubeschermingsvoorschriften.
- Ongevalpreventievoorschriften naleven.

3. Gebruik

Gebruik waarvoor het apparaat bestemd is

Het halfgelaatsmasker beschermt bij gebruik van het juiste filtertype tegen organische gassen en dampen (kookpunt > 65°C) en/of stoffen zoals dampen van oplosmiddelen, verfnevel en slijpstof.

Onjuist gebruik

Onder oneigenlijk gebruik valt het gebruik van het halfgelaatsmasker in een aan straling of warmte blootgestelde omgeving.

4. Beschrijving

Het halfgelaatsmasker moet de drager voorzien van schone ademlucht en is opgebouwd uit de onderdelen:

- Maskerkap met masker
- Hoofdspin
- Voorfilter, voorfilterkap en ademhalingsfilter
- Uitademmembraan

5. Leveringsomvang

- Halfgelaatsmasker met spanner en banden
- 2 voorfilterhouders
- 2 ademfilters
- 10 voorfilters
- Hygiënebox met bevestigingsset (optioneel)
- Gebruikershandleiding

Controleren na het uitpakken

- Halfgelaatsmasker beschadigd
- Leveringsomvang volledig

6. Opbouw

(Zie afb. 1)

- | | | | |
|-------|--|-------|---------------|
| [1-1] | Ademfilteraansluiting met inademmembraan | [1-4] | Ademfilter |
| [1-2] | Spanner met hoofdbanden | [1-5] | Voorfilter |
| [1-3] | Maskerkap | [1-6] | Voorfilterkap |

7. Technische gegevens

Benaming		
Bedrijfstemperatuur	-30 °C - 60 °C	-22 °F - 140 °F
Opslagtemperatuur	-20 °C - 60 °C	-4 °F - 140 °F

Benaming		
Gewicht incl. 2x A2P3 filter en voorfilterhouder	385 g	13,6 oz.

8. Eerste ingebruikname

8.1. Halfgelaatsmasker in elkaar zetten



Aanwijzing!

Bij het in elkaar zetten van het halfgelaatsmasker niet op de dunne ribbels van het uitademgedeelte drukken.

- De hoofdbanden en onderste banden rangschikken.
- Maskerkap bij de neuszone van het masker bevestigen.
- Maskerkap stevig op het uitademventieldeel drukken tot deze goed vastklikt. De hoofdbanden en onderste banden mogen daarbij niet ingeklemd zijn.
- Controleren of de hoofdbanden en onderste banden eenvoudig kunnen worden verschoven.

8.2. Voorfilter plaatsen

- Het ademhalingsfilter met voorfilter en voorfilterhouder in elkaar zetten (zie hoofdstuk 10.2).

8.3. Ademfilter erin zetten en halfgelaatsmasker reinigen

(Zie afb. 2.1 en 2.2)



Aanwijzing!

Voor de eerste ingebruikname moet het halfgelaatsmasker eerst grondig worden gereinigd met de meegeleverde reinigingsdoekjes.

- Plaats het ademhalingsfilter op het halfgelaatsmasker (zie hoofdstuk 10.1).
- Reinig het masker en de rubberafdichting grondig met de meegeleverde reinigingsdoekjes.

9. Regelbedrijf

9.1. Houdbaarheidsdatum van ademfilter controleren



Aanwijzing!

Voor elk gebruik moet de vervaldatum van de ademhalingsfilters worden gecontroleerd en, als de vervaldatum is verstreken, moeten de ademhalingsfilters paarsgewijs worden vervangen. De ademhalingsfilters moeten minstens wekelijks worden vervangen, ongeacht de vervaldatum. De voorfilters moeten na elk gebruik van het masker worden vervangen. De ter plaatse geldende wettelijke bepalingen moeten in acht worden genomen. **WAARSCHUWING:** bij merkbare geur-/smaakveranderingen of een merkbaar verhoogde ademweerstand moeten de filters (ademhalings- en voorfilter) direct worden vervangen.

- Controleer de vervaldatum en de staat van de ademhalingsfilters en vervang deze indien nodig (zie hoofdstuk 10.1).
- Controleer of de voorfilters sinds het laatste gebruik werden vervangen en zo niet, vervang ze dan (zie hoofdstuk 10.2).

9.2. Halfgelaatsmasker controleren



Aanwijzing!

Voor het opzetten van het halfgelaatsmasker moet worden gecontroleerd of de inadem- en uitademmembranen probleemloos functioneren.

- Controleer de inadem- en uitademmembranen (zie hoofdstuk 10.3).

9.3. Halfgelaatsmasker opzetten

(Zie afb. 3.1 tot 3.3)



Waarschuwing!

⚠ DANGER

Gezondheidsgevaar door vergiftiging

Door onjuist opzetten van het halfgelaatsmasker op het gezicht kunnen schadelijke stoffen van buiten binnendringen.

→ Span de beide uiteinden van de hoofdband aan tot het halfgelaatsmasker volledig op het gezicht aansluit.

→ Alleen gebruiken met gesloten halfgelaatsmasker en ingebouwd ademfilter.

- Trek de lussen van de spanner tot aan het einde van de hoofdbanden

aan.

- Trek de onderste banden er helemaal doorheen totdat de lussen van de spanner tegen de maskerkap liggen.
- Trek de onderste banden over het hoofd.
- Plaats het halfgelaatsmasker over de mond en neus.
- Plaats de spanner op het achterhoofd en geleid deze boven de oren langs.
- Span de beide uiteinden van de hoofdband aan tot het halfgelaatsmasker volledig op het gezicht aansluit.
- Stem de hoofdbanden en onderste banden op elkaar af en stel ze evt. bij tot het halfgelaatsmasker comfortabel en stevig op het gezicht aansluit.

9.4. Lekkagecontrole voor gebruik

(Zie afb. 4.1 en 4.2)

Onderdrukcontrole

- Sluit de beide ademhalingsfilters met de handen af en adem in tot er een onderdruk ontstaat.
- Adem korte tijd inhouden. Hierbij moet de onderdruk blijven bestaan.
- Als de onderdruk niet wordt aangepast moet het halfgelaatsmasker worden bijgesteld.

Halfgelaatsmasker bijstellen

- Span de beide uiteinden van de hoofdband aan tot het halfgelaatsmasker volledig op het gezicht aansluit.

Overdrukttest

- Houd het uitademventiel met één hand dicht en adem stevig uit.
- Halfgelaatsmasker mag niet van het gezicht loskomen.
- Als de overdruk via de rubberafdichting ontsnapt moet het halfgelaatsmasker worden bijgesteld.

Halfgelaatsmasker bijstellen

- Span de beide uiteinden van de hoofdband aan tot het halfgelaatsmasker volledig op het gezicht aansluit.

10. Onderhoud en instandhouding

In het volgende hoofdstuk worden onderhoud en instandhouding van het halfgelaatsmasker behandeld. Onderhoudswerkzaamheden mogen uitsluitend door geschoold vakpersoneel worden uitgevoerd.

10.1. Ademfilter vervangen

(Zie afb. 1)

Ademfilter losmaken

- Draai het ademhalingsfilter [4] in tegengestelde richting van de pijl en trek hem los van het halfgelaatsmasker.

Ademfilter erin plaatsen

- Bevestig het ademhalingsfilter [4] op de ademfilteraansluiting [1] van het halfgelaatsmasker, zodat de lijmmarkeringen van het ademhalingsfilter [4] en het halfgelaatsmasker tegenover elkaar liggen.
- Draai het ademhalingsfilter [4] voorzichtig tot de aanslag in de richting van de pijl.
- Vervang het tweede ademhalingsfilter [4] op dezelfde wijze als het eerste.
- Vermeld de datum van eerste gebruik van het ademhalingsfilter [4] op het etiket op de hygiënebox.

10.2. Voorfilter vervangen

(Zie afb. 1)

- Maak de filterhouder [6] los van het ademhalingsfilter [4] en verwijder deze.
- Verwijder het oude voorfilter [5] en gooi het weg.
- Plaats een nieuw voorfilter [5] in de filterhouder [6].
- Druk het ademhalingsfilter [4] in de filterhouder [6], zodat het rondom afdicht.

10.3. Inadem- en uitademmembranen controleren



Aanwijzing!

Vervang het inademmembraan en uitademmembraan ten minste om de 2 jaar.

Inademmembranen controleren

- Let erop dat de inademingsmembraan niet aan het ventiel plakt.
- Maak het inademmembraan voorzichtig los van de clip en controleer het op scheuren of andere beschadigingen.
- Inademmembraan voorzichtig achter de clip bevestigen.
- Het inademmembraan moet aan de binnenkant gelijkmatig op het afdichtvlak rusten.

Controleer de uitademingsmembraan

- Maskerkap van het masker losmaken.
- Uitademmembraan bij de rand vastpakken en er uittrekken.
- Ventielzitting op verontreiniging en beschadiging controleren en evt.

reinigen.

- Uitademmembraan tot vastklikken in de ventielzitting drukken zodat het uitademmembraan gelijkmatig en effen erop ligt.

10.4. Controleer de rubberafdichting, de hoofdbanden en onderste banden

- Controleer de rubberafdichting van het gezichtsdeel op scheuren of andere beschadigingen.
- Controleer de hoofdbanden en de onderste banden op scheuren of andere beschadigingen.

11. Onderhoud en opslag

Om de werking van het halfgelaatsmasker te garanderen, moet zorgvuldig met het product worden omgegaan en moet het volgens de voorschriften worden onderhouden.

11.1. Reiniging en desinfectie



Aanwijzing!

Voor de desinfectie van het halfgelaatsmasker moeten desinfectiemiddelen specifiek voor adembescherming worden gebruikt (#134965).

Wij adviseren om het halfgelaatsmasker uiterlijk na zes maanden te reinigen, ook als het niet is gebruikt.

Voor de reiniging of het vervangen van defecte onderdelen kan het halfgelaatsmasker eenvoudig en zonder gereedschap worden gedemonteerd. Na elk gebruik moet het halfgelaatsmasker van zweet en condens worden ontdaan.

- Reinig het halfgelaatsmasker en de rubberafdichting grondig met de meegeleverde reinigingsdoekjes.
- Voer na elke reiniging een functietest uit (zie hoofdstuk 10.3).

11.2. Opslag



⚠ DANGER

Voorzichtig!

Materiële schade door onjuiste opslag

Door onjuiste opslagcondities kunnen halfgelaatsmasker beschadigd raken.

- Direct zonlicht voorkomen.
- Uit de buurt houden van warmtebronnen.
- Voor voldoende ventilatie van de opslagruimte zorgen.
- Relatieve luchtvochtigheid van < 90% handhaven.
- Halfgelaatsmasker alleen in droge toestand bewaren.

Nieuwe en in de originele verpakking verpakte halfgelaatsmaskers kunnen onder de genoemde opslagcondities 6 jaar worden bewaard (zie hoofdstuk 7). De houdbaarheid van het halfgelaatsmasker eindigt 6 jaar na de datum die in het masker is gestanst. Daarbij staat het jaar in de binnenste cirkel en de maand, rekening houdend met de markeringspijl, in de buitenste ring. Op de volgende afbeelding staat een voorbeeld (datum: 09/2020 -> vervaldatum: 09/2026):



Maskers die worden gebruikt, moeten in de daarvoor bedoelde hygiëneboxen, in speciale opbergkasten of in andere geschikte containers worden bewaard om ze tegen stof en dampen te beschermen.

12. Afvalverwerking

Afvoeren van halfgelaatsmasker voor hergebruik van materialen. Om schade aan het milieu te voorkomen, moet het halfgelaatsmasker volgens de voorschriften, gescheiden van ademhalingsfilters en voorfilters, worden afgevoerd. Zie de lokale voorschriften!

13. Klantenservice

Neem contact op met uw SATA-dealer voor toebehoren, reserveonderdelen en technische ondersteuning.

14. Toebehoren

(Zie afb. 5)

Art. nr.	Benaming	Aantal
134296	Ademfilter A2 P3 R D	1 paar
134312	Ademfilter A2 P3 R D	3 paar
134304	Ademfilter A2 P3 R D	6 paar
134262	Voorfilter	10 st.
134239	Voorfilter	50 st.

15. Reserveonderdelen

(Zie afb. 5)

Art. nr.	Benaming	Aantal
134270	In- en uitademmembranen	5 of 10 st.
134254	Hoofdband met spanner en maskerkap	1 st.
134965	Halfgelaatsmasker cleaner voor adembescherming	10 st.
134247	Voorfilterhouder	2 st.

16. Toelichting bij de symbolen



1. Temperatuurbereik tijdens opslag (-10°C tot 55°C)
2. Let op! Gebruikershandleiding in acht nemen
3. Gebruik altijd twee ademhalingsfilters van hetzelfde type
4. Houdbaarheid tot (zie de verpakking)
5. Maximale luchtvochtigheid tijdens de opslag

17. EG Conformiteitsverklaring

Zie voor de geldige conformiteitsverklaring:



www.sata.com/downloads

Innholdsfortegnelse [original utgave: tysk]

1. Generell informasjon	217	10. Vedlikehold og reparasjon	225
2. Sikkerhetsanvisninger	219	11. Pleie og oppbevaring	226
3. Bruk	221	12. Deponering	227
4. Beskrivelse	221	13. Kundeservice	227
5. Leveransens innhold	222	14. Tilbehør	227
6. Oppbygging	222	15. Reservedeler	228
7. Tekniske data	222	17. CE samsvarserklæring	228
8. Første gangs bruk	222		



Les dette først!

Før oppstart og bruk må du lese denne bruksveiledningen grundig og i sin helhet. Følg sikkerhets- og farehenviisningene!

Denne bruksveiledningen må alltid oppbevares sammen med produktet eller på et sted hvor den til enhver tid er tilgjengelig for alle.

1. Generell informasjon

1.1. Innledning

SATA air star F, heretter kalt halvmaske, brukes til å forsyne brukeren med ren pusteluft.

1.2. Målgruppe

Denne bruksanvisningen er ment for

- Faghåndverkere som malere og lakkerere.
- Opplært personale til malerarbeid i industri- og handelsbedrifter.

1.3. Ulykkesforebygging

Gjeldende nasjonale forskrifter for forebygging av ulykker og tilsvarende standarder, retningslinjer og anvisninger skal overholdes. For de som bruker åndedrettsvern skal foreskrevne legeundersøkelser med tanke på egnethet, samt nødvendige frister og omfang av nødvendige arbeidsmedisinske forebyggende undersøkelser følges.

Spesielt i Tyskland skal gjeldende grunnprinsipper for yrkesskader, arbeidsmedisinske forebyggende undersøkelser samt gjeldende forskrifter iht . informasjonsbrosjyre for åndedrettsvern DGUV-regel 112-190, tas hensyn til. Oppdateringer av disse standardene som ev. har kommet til etter at dette dokumentet ble trykket, skal kontrolleres og følges.

1.4. Tilbehør, reserve- og slidedeler

Det skal prinsipielt kun brukes originale tilbehørs-, reserve- og slidedeler fra SATA. Tilbehørsdeler som ikke er levert av SATA, er ikke testet og dermed ikke godkjent. SATA overtar ikke ansvar for skader som oppstår på grunn av bruk av tilbehørs-, reserve- og slidedeler som ikke er godkjent.

1.5. Garanti og ansvar

SATAs allmenne forretningsvilkår gjelder sammen med evt. andre kontraktsmessige avtaler samt de lover som til enhver tid gjelder.

SATA er ikke ansvarlig for

- Bruksinstruksen ikke er fulgt
- Produktet er brukt til formål det ikke er konstruert for
- Personalet som brukte sprøytepipetten ikke var tilstrekkelig opplært
- Det ikke ble brukt personlig verneutstyr
- Manglende bruk av originale tilbehørs-, reserve- og slidedeler
- Ombygging eller tekniske forandringer gjort av bruker på egen hånd
- Naturlig nedbryting/slitasje
- Skaden er resultat av et slag som ikke hører med til vanlig bruk av produktet
- Monterings- og demonteringsarbeider

1.6. Anvendte direktiver, forordninger og normer

PVU-direktivet (EU) 2016/425 i.f.m. PVU- bruksforskrift (PSA-BV)

Europaparlamentets direktiv om bruk av personlig verneutstyr (PVU-VO), samt direktiv om sikkerhet og helse for brukeren ved bruk av personlig verneutstyr under arbeid (PSA-BV).

Direktiv 2014/34/EU

Utstyr og sikringsystemer til bruk i samsvar med bestemmelser for eksplosjonsfarlige atmosfærer (ATEX).

Direktiv 2006/42/EF

Maskindirektiv

NS-EN 14387:2021-07 – Åndedrettsvern – Gassfiltre og kombinerte filtre

NS-EN 140:1998-12 – Åndedrettsvern – Halvmasker og kvartmasker

DGUV Regel 112-190 – Bruk av åndedrettsvern (Deutsche Gesetzliche Unfallversicherung (DGUV) - lovpålagt ulykksforsikring i Tyskland)

NS-EN 14387:2008-05 – Åndedrettsvern – Gassfiltre og kombinerte filtre

1.7. Sertifiserings- og overvåkingsinstans

Sertifiseringssted:

IFA Institut für Arbeitsschutz

der Deutschen Gesetzlichen Unfallversicherung e.V.

Prüf- und Zertifizierungsstelle im DGUV Test

Alte Heerstr. 111

D-53757 Sankt Augustin

Reg.nr. til meldt organ: 0121

Overvåkingsinstans:

DEKRA EXAM GmbH

Dinnendahlstr. 9

D-44809 Bochum

Reg.nr. til meldt organ: 0158

2. Sikkerhetsanvisninger

Alle henvisningene nedenfor må leses og følges. Manglende overholdelse eller feil overholdelse kan føre til funksjonsfeil, alvorlige personskader eller død.

Før bruk må brukeren gjennomføre en risikovurdering mht. mulige farlige kjemiske forbindelser på arbeidsplassen.

2.1. Krav til personell

Halvmasken må kun brukes av fagarbeidere med erfaring og personal som har fått opplæring, og som har lest og forstått denne bruksveiledningen i sin helhet. Halvmasken skal ikke brukes når du er trøtt eller påvirket av narkotika, alkohol eller legemidler.

2.2. Personlig verneutstyr

Halvmasken er meget effektiv som helsevern ved malingsingsarbeider og aktiviteter forbundet med det i helseskadelige omgivelser. Halvmasken er en del av det personlige verneutstyret, PVU, sammen med vernesko, verneklær, vernehansker og ved behov hørselvern.

2.3. For bruk i eksplosjonsfarlige områder

	Fare!
⚠ DANGER	
<p>Livsfare på grunn av eksplosjon Bruk av halvmasken i eksplosjonsfarlige områder i EX-sone 0 kan føre til eksplosjoner. → Ta aldri halvmasken inn i eksplosjonsfarlige områder i Ex-sone 0.</p>	

Halvmasken er godkjent for bruk/oppbevaring i eksplosjonsfarlige områder i Ex-sone 1 og 2.

Merkingen på produktet må overholdes.

2.4. Sikkerhetsanvisninger

Teknisk tilstand

- Kontroller halvmasken for skader før hver bruk.
- Halvmasken må aldri tas i bruk når den er skadet eller når deler mangler.
- Pustefiltre, forfiltre og filtrerende halvmasker kan ikke lenger brukes når brukeren av apparatet oppdager forurensninger i form av smaks- eller luktfornevelser.
- Halvmasken må aldri ombygges på egenhånd eller endres teknisk.

Rengjøring

- Bruk aldri syre- eller lutholdige rengjøringsmidler til rengjøring av halvmasken.
- Bruk aldri rengjøringsmidler basert på halogenerte hydrokarboner.

Brukssted

- Anvendelse av oksygen eller oksygenanriket luft er ikke tillatt.
- Bruk av gassfiltre med betegnelsen A1 mot stoffer med et kokepunkt lavere enn $< 65\text{ °C}$ er ikke tillatt (heller ikke ved kombinasjonsfiltre, f.eks. A2 P3 R D; fargekode: brun hvit).
- Halvmasken må ikke brukes i situasjoner der antennelighet kan utgjøre

en fare.

- Halvmasken må kun brukes ved en luftsammensetning med lave gass- og dampformede og skadelige stoffkonsentrasjoner på 0,1 vol.-% med A1-filtre og på 0,5 vol.-% med A2-filtre.
- Halvmasken kan brukes ved støv opptil 4 ganger MAK-verdien med P1-filtre, opptil 10 ganger MAK-verdien med P2-filtre og opptil 30 ganger MAK-verdien med P3-filtre.
- Halvmasken må kun brukes i rom der luften inneholder minst 17 vol-% og maksimalt 23,5 vol-% oksygen.
- Halvmasken må ikke brukes i lukkede rom som kjeler, rørledninger, gruver og kanaler.
- Halvmasken må ikke brukes til beskyttelse mot kulloksid (CO).
- Halvmasken må ikke brukes når de skadelige stoffenes type og egen- skap ikke er kjent eller når de skadelige stoffene er en direkte fare for liv og helse.
- Halvmasken med aktivkullfilter må ikke brukes på arbeidsplasser der gnister eller åpen flamme kan forekomme.

Generelt

- Det er forbudt for personer med bart eller kinnskjegg i tetningslinjens område å bruke halvmasken.
- HMS-forskriftene på stedet må
- overholdes.
- Følg forskrifter om forebygging av ulykker.

3. Bruk

Rett bruk

Halvmasken, brukt med riktig filtertype, beskytter mot organiske gasser og damper, (kokepunkt > 65 °C) og/eller støv, som f.eks. løsemiddeldam- per, malingståke og slipestøv.

Feil bruk

Bruk som ikke er i henhold til bestemmelsene er bruk av halvmasken i omgivelsesatmosfære belastet med stråling og varme.

4. Beskrivelse

Halvmasken brukes til å forsyne bærereren med ren pusteluft og består av hovedbestanddelene:

- Maskekappe og maske kropp
- Hodebånd
- Forfilter, forfilterhette og pustefilter

- Utpustingsmembran

5. Leveransens innhold

- Halvmaske med hetteholder og bånd
- 2 forfilterholdere
- 2 pustefiltre
- 10 forfiltre
- Hygieneboks med festesett (valgfri)
- Bruksveiledning

Etter utpakking kontrolleres

- Skadet halvmaske
- Leveringsomfang komplett

6. Oppbygging

(se fig. 1)

- | | | | |
|-------|---|-------|----------------|
| [1-1] | Pustelufttilkobling med
innpustingsmembran | [1-4] | Pustefilter |
| [1-2] | Hetteholder med hodebånd | [1-5] | Forfilter |
| [1-3] | Maskekappe | [1-6] | Forfilterkappe |

7. Tekniske data

Betegnelse		
Driftstemperatur	-30 °C - 60 °C	-22 °F - 140 °F
Lagringstemperatur	-20 °C - 60 °C	-4 °F - 140 °F
Vekt inkl. 2 stk. A2P3 filtre og forfilterholder	385 g	13,6 oz.

8. Første gangs bruk

8.1. Sette sammen halvmasken

 Merk!
Når du setter sammen halvmasken, må du ikke trykke mot de tynne avstivningene i utpustingsområdet.

- Ordne hodebåndet og de nedre båndene.
- Heng maskekapen i maskekroppens neseområde.
- Trykk maskekapen fast til ventilens utpustingsområde til den går fullstendig i lås. Hodebånd og nedre bånd må ikke forskyves.
- Kontroller at hodebåndet og de nedre båndene er lette å bevege.

8.2. Sett inn forfilter

- Sett pustefilteret sammen med forfilteret og forfilterholderen (se kapittel 10.2).

8.3. Sett inn pustefilteret og rengjør halvmasken

(se fig. 2.1 og 2.2)



Merk!

Før første gangs bruk må halvmasken rengjøres grundig med de vedlagte rengjøringsklutene.

- Sett pustefilteret på halvmasken (se kapittel 10.1).
- Rengjør maskekroppen og gummitetningen grundig med de vedlagte rengjøringsklutene.

9. Reguleringsdrift

9.1. Kontroller pustefilterets holdbarhetsdato



Merk!

Før hver bruk må pustefilterets holdbarhetsdato kontrolleres, og hvis utløpsdatoen er overskredet, må pustefiltret skiftes ut parvis. Pustefilteret må minst skiftes ut hver uke uavhengig av holdbarhetsdatoen. Forfilteret må skiftes før hver gang masken skal brukes. De gjeldende løbestedene på stedet må overholdes. **ADVARSEL:** Hvis det er merkbar lukt/smak eller merkbar økt pustemotstand, må filtrene (pustefilter og forfilter) skiftes umiddelbart.

- Kontroller pustefiltrenes holdbarhetsdato og skift dem ev. ut (se kapittel 10.1).
- Kontroller om forfilteret er skiftet siden siste bruk av masken, og hvis ikke, skift det (se kapittel 10.2).

9.2. Kontrollere halvmasken



Merk!

Før halvmasken settes på, må du kontrollere at inn- og utpustingsmembranene fungerer riktig.

- Kontroller inn- og utpustingsmembranene (se kapittel 10.3).

9.3. Sette på halvmasken

(se fig. 3.1 til 3.3)



Advarsel!

⚠ DANGER

Helsefare på grunn av forgiftning

Hvis halvmasken ikke ligger riktig mot ansiktet, kan skadelige stoffer trenge inn.

→ Ettertrekk hodebåndets to ender til halvmasken ligger fullstendig mot ansiktet.

→ Sett i gang arbeidet kun med tettsittende halvmaske og monterte pustefiltre.

- Trekk til hetteholderens løkke til den er på enden av hodebåndet.
- Trekk de nedre båndene helt gjennom til hetteholderens løkke ligger mot maskekappen.
- Trekk de nedre båndene over hodet.
- Sett halvmasken over munn og nese.
- Sett hetteholderen på bakhodet og før den langsmed over ørene.
- Trekk til hodebåndets to ender til halvmasken ligger fullstendig mot ansiktet.
- Hodebånd og nedre bånd utjevnes og ev. justeres til halvmasken ligger bekvemt og fast mot ansiktet.

9.4. Tetthetskontroll før bruk

(se fig. 4.1 og 4.2)

Undertrykkstest

- Tett til begge pustefiltrene med hendene og pust inn til det oppstår et undertrykk.
- Hold pusten i kort tid. Mens du holder pusten må undertrykket opprettholdes.
- Hvis undertrykket utjevnes, må halvmasken justeres.

Justere halvmasken

- Ettertrekk hodebåndets to ender til halvmasken ligger fullstendig mot ansiktet.

Overtrykkstest

- Tett til utpustingsventilen med én hånd og pust kraftig ut.
- Halvmasken må ikke løfte seg fra ansiktet.
- Hvis overtrykket kommer ut via gummitetningen må halvmasken justeres.

Justere halvmasken

- Ettertrekk hodebåndets to ender til halvmasken ligger fullstendig mot ansiktet.

10. Vedlikehold og reparasjon

Følgende kapittel beskriver vedlikehold og reparasjon av halvmasken. Vedlikeholds- og reparasjonsarbeider må kun gjennomføres av opplært fagpersonale.

10.1. Bytte pustefilter

(se fig. 1)

Løsne pustefilteret

- Drei pustefilteret [4] mot pilens dreieretning og løsne det fra halvmasken.

Sette på pustefilter

- Sett pustefilteret [4] på halvmaskens pustefiltertilkobling [1] slik at pustefilterets [4] og maskens strekmarkeringer ligger overfor hverandre.
- Drei pustefilteret [4] forsiktig i pilens retningen til det stopper.
- Skift ut det andre pustefilteret [4] på samme måte som det første.
- Monteringsdatoen for pustefilteret [4] noteres på etiketten på hygieneboksen.

10.2. Bytte forfilter

(se fig. 1)

- Trykk ut filterholderen [6] fra pustefilteret [4] og fjern den.
- Ta ut det gamle forfilteret [5] og lever det deponering.
- Legg et nytt forfilter [5] inn i filterholderen [6].
- Pustefilteret [4] trykkes inn i filterholderen [6] til det er tett rundt hele.

10.3. Teste inn- og utpustingsmembranen



Merk!

Innpustingsmembranene og utpustingsmembranene må byttes minst hvert annet år.

Teste innpustingsmembranen

- Påse at innpustmembranene ikke sitter fast på ventilsetet.
- Trykk innpustingsmembranene forsiktig løs på tappen og kontroller dem visuelt for sprekker eller andre skader.
- Knepp innpustingsmembranen forsiktig inn bak tappen.

- Innpustingsmembranene må innvendig ligge jevnt mot tetningsflaten.

Kontrollere utpustmembranene

- Knepp maskekappen av fra maskekroppen.
- Ta tak i utpustingsmembranen i kanten og trekk den ut.
- Kontroller og ev. rengjør ventilsetet for smuss og skader.
- Utpustingsmembranen trykkes inn i ventilsetet til den går i lås slik at utpustingsmembranen ligger jevnt og likt fordelt på ventilsetet.

10.4. Kontroller gummitetning, hodebånd og nedre bånd

- Kontroller ansiktsdelens gummitetning for sprekker og andre skader.
- Kontroller hodebånd og nedre bånd for sprekker og andre skader.

11. Pleie og oppbevaring

For å garantere halvmaskens funksjon kreves forsiktig håndtering samt regelmessig pleie av produktet.

11.1. Rengjøring og desinfeksjon



Merk!

For desinfeksjon må halvmaske-pustevern cleaner (#134965) benyttes.

Rengjøring bør gjøres senest etter seks måneder, også når halvmasken ikke har vært i bruk.

Det er enkelt å demontere halvmasken uten verktøy for rengjøring eller bytte av defekte deler. Etter hver bruk må halvmasken rengjøres for svette og kondensat.

- Rengjør halvmasken og gummitetningen grundig med de vedlagte rengjøringsklutene.
- Etter hver rengjøring må det gjennomføres en funksjonskontroll (se kapittel 10.3).

11.2. Lagring

	OBS!
⚠ DANGER	
<p>Materielle skader på apparatet på grunn av feil lagring</p> <p>Feilaktige lagringsbetingelser kan skade halvmasken.</p> <ul style="list-style-type: none"> → Unngå direkte solinnstråling. → Hold den borte fra varme kilder. → Sørg for tilstrekkelig lufting av lagerrommene. → Sørg for en relativ luftfuktighet på < 90 %. → Lagre halvmasken kun i tørr tilstand. 	

Nye og halvmasker som er pakket i originalemballasje kan under de nevnte lagringsbetingelsene oppbevares i 6 år (se kapittel 7). Holdbarheten til halvmasken slutter 6 år etter datoen stemplet på innsiden av masken. Årstallet kan leses i den indre sirkelen og, når du er oppmerksom på merkeringspilen, kan måneden leses i den ytre ringen. Et eksempel finner du i den følgende figuren (dato: 09/2020 -> utløpsdato: 09/2026):



Masker som er i bruk må oppbevares i hygieneboksen som er beregnet for det, i spesielle skap eller andre egnede beholdere, for å beskytte dem mot støv og damper.

12. Deponering

Halvmasken leveres til resirkulering. For å unngå miljøskader leveres halvmasken til resirkulering på en fagmessig riktig måte med pustefiltrene og forfiltrene skilt fra masken. Overhold de lokale forskriftene.

13. Kundeservice

Tilbehør, reservedeler og teknisk hjelp får du hos din SATA-forhandler.

14. Tilbehør

(se fig. 5)

Art.nr.	Betegnelse	Antall
134296	Pustefilter A2 P3 R D	1 par

Art.nr.	Betegnelse	Antall
134312	Pustefilter A2 P3 R D	3 par
134304	Pustefilter A2 P3 R D	6 par
134262	Forfilter	10. stk.
134239	Forfilter	50 stk.

15. Reservedeler

(se fig. 5)

Art.nr.	Betegnelse	Antall
134270	Inn- og utpustingsmembraner	5 eller 10 stk.
134254	Hodebånd med hetteholder og maskekappe	1 stk.
134965	Halvmaske-pusteverncleaner	10. stk.
134247	Forfilterholder	2 stk.

16. Forklaring av piktogrammer



1. Temperaturområde under lagring (-10 °C – +55 °C)
2. Obs! Overhold bruksveiledningen
3. Bruk alltid to pustefiltere av samme type
4. Siste bruksdato (se emballasje)
5. Maksimal fuktighet under lagring

17. CE samsvarserklæring

Konformitetserklæringen som for tiden er gyldig, finner du under:



www.sata.com/downloads

Spis treści [wersja oryginalna: j. niemiecki]

1. Informacje ogólne.....229	10. Konserwacja i serwisowa- nie.....237
2. Wskazówki dotyczące bezpieczeństwa.....231	11. Pielęgnacja i przechowywa- nie.....239
3. Użytkowanie234	12. Utylizacja240
4. Opis234	13. Serwis.....240
5. Zakres dostawy234	14. Akcesoria.....241
6. Budowa234	15. Części zamienne241
7. Dane techniczne.....235	17. Deklaracja zgodności WE ...241
8. Pierwsze uruchomienie235	



Najpierw przeczytać!

Przed uruchomieniem i eksploatacją należy szczegółowo zapoznać się z całą instrukcją obsługi. Przestrzegać zasad bezpieczeństwa i informacji o zagrożeniach!

Niniejszą instrukcję obsługi należy zawsze przechowywać w pobliżu produktu lub w miejscu przez cały czas ogólnodostępnym!

1. Informacje ogólne

1.1. Wstęp

SATA air star F, zwana w dalszej części półmaską, służy do zaopatrywania osób noszących półmaskę w czyste powietrze do oddychania.

1.2. Grupa odbiorców

Niniejsza instrukcja jest przeznaczona dla

- specjalistów z branży malarsko-lakierniczej;
- przeszkolonego personelu wykonującego prace lakiernicze w zakładach przemysłowych i rzemieślniczych.

1.3. BHP

Należy koniecznie przestrzegać obowiązujących w danym kraju przepisów BHP oraz wymagań, wytycznych i instrukcji w tym zakresie. W odniesieniu do osób korzystających z ochrony dróg oddechowych należy przestrzegać wyznaczonych w tym zakresie badań lekarskich stwierdzających zdolność do korzystania z takich aparatów oraz dotrzymywać wymaganych terminów i zakresu wymaganych badań profilaktycznych z zakresu medycyny pracy.

W Niemczech należy uwzględnić w szczególności obowiązujące reguły badań profilaktycznych z zakresu medycyny pracy branżowych towa-

rzystw ubezpieczeniowych oraz odnośne przepisy zgodnie z pouczeniem dotyczącym ochrony dróg oddechowych – reguła DGUV 112-190. Ewentualne zmiany w tych wytycznych wprowadzone po wydrukowaniu niniejszego dokumentu należy odpowiednio zweryfikować i ich przestrzegać.

1.4. Akcesoria oraz części zamienne i ulegające zużyciu

Należy koniecznie stosować wyłącznie oryginalne akcesoria oraz części zamienne i ulegające zużyciu firmy SATA. Akcesoria, które nie zostały dostarczone przez firmę SATA, nie są sprawdzone ani zatwierdzone. Za szkody powstałe wskutek stosowania niezatwierdzonych akcesoriów oraz części zamiennych i ulegających zużyciu firma SATA nie ponosi żadnej odpowiedzialności.

1.5. Gwarancja i odpowiedzialność

Obowiązują Ogólne Warunki Handlowe SATA oraz ewentualnie inne uzgodnienia umowne oraz aktualnie obowiązujące przepisy.

Firma SATA nie ponosi odpowiedzialności w przypadku:

- Nieprzestrzegania instrukcji obsługi
- Stosowania produktu niezgodnie z przeznaczeniem
- Obsługi przez niewykwalifikowany personel
- Niestosowania środków ochrony osobistej
- Niestosowanie oryginalnych akcesoriów oraz części zamiennych i ulegających zużyciu
- Samodzielnej przebudowy i zmian technicznych
- Normalne zużycie
- Ekscesywnego obciążenia, nietypowego dla normalnej eksploatacji
- Prace montażowe/demontażowe

1.6. Zastosowane dyrektywy, rozporządzenia i normy

Rozporządzenie w sprawie środków ochrony indywidualnej (UE) 2016/425 w połączeniu z rozporządzeniem w sprawie korzystania ze środków ochrony indywidualnej (niem. PSA-BV)

Rozporządzenie Parlamentu Europejskiego w sprawie środków ochrony indywidualnej (niem. PSA-VO) oraz rozporządzenie w sprawie bezpieczeństwa i ochrony zdrowia w przypadku korzystania ze środków ochrony indywidualnej podczas pracy (PSA-BV).

Dyrektywa 2014/34/EU

Urządzenia i systemy przeznaczone do stosowania w strefach zagrożonych wybuchem (ATEX).

Dyrektywa 2006/42/WE

Dyrektywa maszynowa

DIN EN 14387:2021-07 – Sprzęt ochrony układu oddechowego – Pochłaniacze i filtropochłaniacze

DIN EN 140:1998-12 – Półmaski i ćwierćmaski

DGUV zasada 112-190 – Korzystanie ze sprzętu ochrony układu oddechowego

DIN EN 14387:2008-05 – Sprzęt ochrony układu oddechowego – Pochłaniacze i filtropochłaniacze

1.7. Podmiot certyfikujący i organ nadzorczy

Podmiot certyfikujący:

IFA Institut für Arbeitsschutz
der Deutschen Gesetzlichen Unfallversicherung e.V.

Podmiot kontrolny i certyfikujący w badaniu DGUV

Alte Heerstr. 111

53757 Sankt Augustin, Niemcy

Numer ident. jednostki notyfikowanej: 0121

Organ nadzorczy:

DEKRA EXAM GmbH

Dinnendahlstr. 9

D-44809 Bochum

Numer ident. jednostki notyfikowanej: 0158

2. Wskazówki dotyczące bezpieczeństwa

Należy przeczytać wszystkie wymienione zasady i ich przestrzegać. Skutkiem nieprzestrzegania zasad lub niedopatrzeń w stosowaniu się do nich mogą być usterki w działaniu lub poważne obrażenia ciała, ze śmiercią łącznie.

Przed rozpoczęciem eksploatacji użytkownik musi przeprowadzić ocenę

ryzika związanego z ewentualnymi niebezpiecznymi związkami w miejscu pracy.



2.1. Wymagania dla personelu

Półmaska może być stosowana wyłącznie przez doświadczonych, wykwalifikowanych osoby i przeszkolony personel po przeczytaniu ze zrozumieniem całej instrukcji obsługi. Nie używać półmasksi w przypadku zmęczenia ani pod wpływem środków odurzających, alkoholu lub leków.

2.2. Środki ochrony osobistej

Półmaska jest wysoce skuteczną ochroną zdrowia podczas prac lakierniczych i związanych z nimi czynności w otoczeniu szkodliwym dla zdrowia. Półmaska jest częścią składową środków ochrony indywidualnej (ŚOI) w połączeniu z obuwem bezpieczeństwa, kombinezonem ochronnym, rękawicami ochronnymi i w razie potrzeby ochroną słuchu.

2.3. Stosowanie w obszarach zagrożonych wybuchem

	Zagrożenie!
	
<p>Zagrożenie życia wskutek wybuchu Stosowanie półmasksi w obszarach zagrożonych wybuchem strefy Ex 0 może doprowadzić do wybuchu. → Pod żadnym pozorem nie wnosić półmasksi do obszarów zagrożonych wybuchem strefy Ex 0.</p>	

Półmaska została dopuszczona do użytkowania / przechowywania w obszarach zagrożonych wybuchem strefy Ex 1 i 2.

Należy stosować się do oznaczenia na produkcie.

2.4. Wskazówki dotyczące bezpieczeństwa

Stan techniczny

- Przed każdym użyciem sprawdzić, czy półmaska nie jest uszkodzona.
- Pod żadnym pozorem nie używać półmasksi w przypadku uszkodzenia lub braku części.
- Filtropochłaniacze, filtry wstępne i półmaska filtrująca nie mogą być już stosowane, jeśli osoba nosząca ten sprzęt na podstawie smaku i / lub woni stwierdzi fakt przeniknięcia substancji szkodliwych.
- Pod żadnym pozorem nie przebudowywać ani nie modyfikować samo-

wolnie półmasksi pod względem technicznym.

Mycie

- Do czyszczenia półmasksi nigdy nie używać środków czyszczących zawierających kwasy lub ługi.
- Nigdy nie stosować środków czyszczących na bazie węglowodorów halogenowanych.

Miejsce użytkowania

- Niedozwolone jest używanie tlenu i powietrza o zwiększonej zawartości tlenu.
- Stosowanie pochłaniaczy o oznaczeniu A1 przeznaczonych do ochrony przed gazami o temperaturze wrzenia $< 65^{\circ}\text{C}$ jest niedopuszczalne (dotyczy również filtropochłaniaczy, np. A2 P3 R D; kolor etykiety: brązowo-biały).
- Półmasksi nie wolno używać w sytuacjach, w których występuje zagrożenie zapłonem.
- Półmaska może być stosowana wyłącznie w przypadku składu powietrza z niskim stężeniem substancji szkodliwych w postaci gazów lub oparów wynoszącym 0,1% obj. z filtrami A1 oraz 0,5% obj. z filtrami A2.
- Półmaska może być stosowana w przypadku pyłów i stężeń gazu do 4-krotności wartości NDS z filtrami P1, do 10-krotności wartości NDS z filtrami P2 oraz do 30-krotności wartości NDS z filtrami P3.
- Półmaska może być stosowana wyłącznie w pomieszczeniach, w których powietrze zawiera co najmniej 17% obj. i maksymalnie 23,5% obj. tlenu.
- Półmaska nie może być stosowana w zamkniętych przestrzeniach, takich jak zbiorniki, przewody rurowe, wykopy i kanały.
- Półmasksi nie wolno stosować do ochrony przed tlenkiem węgla (CO).
- Półmasksi nie wolno stosować, jeśli rodzaj i właściwości substancji szkodliwych nie są znane lub substancje szkodliwe stanowią bezpośrednie zagrożenie dla zdrowia i życia.
- Półmaska z filtrem z węglem aktywnym nie może być stosowana na stanowiskach pracy, na których może występować iskrzenie lub otwarte źródło ognia.

Ogólnie

- Zabrania się noszenia półmasksi przez osoby z brodami lub bokobrodami w okolicy linii uszczelnienia.
- Przestrzegać lokalnych przepisów BHP oraz przepisów dotyczących ochrony środowiska.

- Przestrzegać przepisów ochrony pracy.

3. Użytkowanie

Zastosowanie zgodne z przeznaczeniem

Półmaska przy zastosowaniu odpowiedniego typu filtra chroni przed gazami i oparami organicznymi (punkt wrzenia > 65°C) i / lub pyłami, np. oparami rozpuszczalników, mgiełką z farb i pyłem szlifierskim.

Użytkowanie niezgodnie z przeznaczeniem

Użytkowaniem niezgodnym z przeznaczeniem jest stosowanie półmaski w atmosferze z obecnością promieniowania lub wysokiej temperatury.

4. Opis

Półmaska służy do zaopatrywania użytkownika w czyste powietrze do oddychania i składa się z następujących głównych elementów:

- część twarzowa z korpusem maski
- Opaska na głowę
- filtr wstępny, uchwyt filtra wstępnego oraz filtropochłaniacz
- membrana wydechowa

5. Zakres dostawy

- półmaska z uprzężą na głowę i taśmami
- 2 uchwyty filtrów wstępnych
- 2 filtropochłaniacze
- 10 filtrów wstępnych
- pojemnik higieniczny z zestawem mocującym (opcja)
- Instrukcja obsługi

Po rozpakowaniu należy sprawdzić, czy:

- półmaska uszkodzona
- Kompletność dostawy

6. Budowa

(patrz rys. 1)

- | | | | |
|-------|--|-------|-------------------------|
| [1-1] | łącznik filtropochłaniacza z membraną wdechową | [1-6] | uchwyt filtra wstępnego |
| [1-2] | Uprowadzenie na głowę z taśmami nagłowia | | |
| [1-3] | część twarzowa | | |
| [1-4] | filtropochłaniacz | | |
| [1-5] | Filtry wstępne | | |

7. Dane techniczne

Nazwa		
Temperatura robocza	-30 °C - 60 °C	-22 °F - 140 °F
Temperatura przechowywania	-20 °C - 60 °C	-4 °F - 140 °F
Masa wraz z 2x filtropochłaniaczem A2P3 i uchwytem filtra wstępnego	385 g	13,6 oz.

8. Pierwsze uruchomienie

8.1. Składanie półmaski



Wskazówka!

Podczas składania półmaski nie naciskać na cienie wzmocnienia w obszarze wydychania.

- Ułożyć taśmy nagłowia i taśmy dolne.
- Zacześć część twarzową w obszarze na nos korpusu maski.
- Docisnąć część twarzową mocno do obszaru zaworu wydechowego, aż część twarzowa całkowicie się zablokuje. W trakcie tej czynności taśmy nagłowia i taśmy dolne nie mogą zostać ściśnięte.
- Sprawdzić, czy można swobodnie poruszać taśmami nagłowia i taśmami dolnymi.

8.2. Zakładanie filtrów wstępnych

- Złożyć filtropochłaniacz z filtrem wstępnym i uchwytem filtra wstępnego (patrz rozdział 10.2).

8.3. Zakładanie filtropochłaniacza i czyszczenie półmaski (patrz rys. 2.1 i 2.2)



Wskazówka!

Przed pierwszym użyciem półmaskę należy dokładnie wyczyścić dołączonymi ściereczkami do czyszczenia.

- Założyć filtropochłaniacz na półmasce (patrz rozdział 10.1).
- Dokładnie wyczyścić korpus maski i uszczelkę gumową przy pomocy dołączonych ściereczek do czyszczenia.

9. Tryb regulacji

9.1. Kontrola terminu przydatności filtropochłaniaczy



Wskazówka!

Przed każdym użyciem sprawdzić termin przydatności filtropochłaniaczy i w przypadku przekroczenia terminu przydatności filtropochłaniacze wymienić parami. Niezależnie od terminu przydatności filtropochłaniacze należy wymieniać przynajmniej jeden raz w tygodniu. Filtry wstępne należy wymieniać po każdym użyciu maski. Przestrzegać lokalnych przepisów prawnych. **OSTRZEŻENIE:** w przypadku wyczuwalnej woni / wyczuwalnego smaku lub stwierdzenia większego oporu podczas oddychania wymagana jest niezwłoczna wymiana filtrów (filtropochłaniacze i filtry wstępne).

- Sprawdzić termin przydatności oraz stan filtropochłaniaczy i ew. wymienić (patrz rozdział 10.1).
- Sprawdzić, czy filtry wstępne zostały wymienione od chwili ostatniego użycia i jeśli nie, wymienić je (patrz rozdział 10.2).

9.2. Kontrola półmaski



Wskazówka!

Przed założeniem półmaski należy upewnić się, że membrany wdechowe i wydechowe są w pełni sprawne.

- Skontrolować membrany wdechowe i wydechowe (patrz rozdział 10.3).

9.3. Zakładanie półmaski

(patrz rys. od 3.1 do 3.3)



⚠ DANGER

Ostrzeżenie!

Zagrożenie dla zdrowia wskutek zatrucia

Wskutek niepoprawnego przylegania półmaski do twarzy pod maskę mogą wnikać substancje szkodliwe z zewnątrz.

→ Dociągnąć oba końce taśm nagłowia, aby półmaska całkowicie przylegała do twarzy.

→ Do pracy przystępować wyłącznie ze szczelną półmaską i zamontowanymi filtropochłaniaczami.

- Pociągnąć pętle uprząży na głowę aż do końca taśm nagłowia.

- Przeciągnąć taśmy dolne do końca, aż pętle uprząży na głowę będą przylegać do części twarzowej.
- Przeciągnąć taśmy dolne przez głowę.
- Założyć półmaskę na usta i nos.
- Założyć uprząż z tyłu głowy i poprowadzić nad uszami.
- Dociągnąć oba końce taśm nagłowia, aż półmaska będzie ściśle przylegać do twarzy.
- Wyrównać taśmy nagłowia oraz taśmy dolne i ew. wyregulować, aż półmaska będzie wygodnie i ściśle przylegać do twarzy.

9.4. Kontrola szczelności przed użyciem

(patrz rys. 4.1 i 4.2)

Kontrola podciśnieniowa

- Zakryć dłońmi szczelnie oba filtropochłaniacze i wciągnąć powietrze do chwili, aż powstanie podciśnienie.
- Na krótko wstrzymać oddech. Podciśnienie w masce musi być utrzymywane.
- W przypadku równoważenia podciśnienia półmaskę należy wyregulować.

Regulacja półmaski

- Dociągnąć oba końce taśm nagłowia, aby półmaska całkowicie przylegała do twarzy.

Kontrola podciśnieniowa

- Zakryć szczelnie zawór wydechowy dłonią i mocno wydmuchiwać powietrze.
- Półmaska nie może odrywać się od twarzy.
- W przypadku zanikania podciśnienia przez uszczelkę gumową należy wyregulować półmaskę.

Regulacja półmaski

- Dociągnąć oba końce taśm nagłowia, aby półmaska całkowicie przylegała do twarzy.

10. Konserwacja i serwisowanie

Niniejszy rozdział opisuje konserwację i serwisowanie półmaski. Prace konserwacyjne i serwisowe mogą być przeprowadzane wyłącznie przez przeszkolony, wykwalifikowany personel.

10.1. Wymiana filtropochłaniaczy

(patrz rys. 1)

Odlączenie filtropochłaniacza

- Obracać filtropochłaniacz [4] przeciwnie do kierunku wskazywanego przez strzałkę i odłączyć od półmasksi.

Zakładanie filtropochłaniacza

- Przyłożyć filtropochłaniacz [4] do łącznika filtropochłaniacza [1] półmasksi w taki sposób, aby kreski zaznaczone na filtropochłaniaczu [4] i półmasce ustawione były naprzeciwko siebie.
- Obrócić filtropochłaniacz [4] ostrożnie do oporu w kierunku wskazywanym przez strzałkę.
- Drugi filtropochłaniacz [4] wymienić w analogiczny sposób.
- Zapisać datę montażu filtropochłaniaczy [4] na etykiecie na pojemniku higienicznym.

10.2. Wymiana filtra wstępnego

(patrz rys. 1)

- Odczepić uchwyt filtra [6] od filtropochłaniacza [4] i zdjąć.
- Wyjąć zużyty filtr wstępny [5] i zutylizować.
- Włożyć nowy filtr wstępny [5] w uchwyt filtra [6].
- Wcisnąć filtropochłaniacz [4] w uchwyt filtra [6], aby był dookoła uszczelniony.

10.3. Kontrola membran wdechowych i wydechowych



Wskazówka!

Membranę wdechową i membranę wydechową wymieniać przynajmniej raz na 2 lata.

Kontrola membrany wdechowej

- Sprawdzić, czy membrana wdechowa nie przykleja się do gniazda zaworu.
- Odczepić ostrożnie membranę wdechową przy czopie i skontrolować wzrokowo pod kątem pęknięć lub innych uszkodzeń.
- Ostrożnie zaczepić membranę wdechową za czopem.
- Membrana wdechowa musi przylegać wewnątrz równomiernie do powierzchni uszczelniającej.

Sprawdzanie membran wydechowych

- Odłączyć część twarzową od korpusu maski.
- Chwyć membranę wydechową za brzeg i wyjąć.
- Skontrolować gniazdo zaworu pod kątem zabrudzeń i uszkodzeń i ew. oczyścić.
- Wcisnąć membranę wydechową aż do zatrzasknięcia w gniazdo zaworu,

aby membrana wydechowa przylegała równomiernie i płasko.

10.4. Kontrola uszczelki gumowej i taśm nagłowia oraz taśm dolnych

- Skontrolować uszczelkę gumową części twarzowej pod kątem pęknięć lub innych uszkodzeń.
- Skontrolować taśmy nagłowia oraz taśmy dolne pod kątem pęknięć lub innych uszkodzeń.

11. Pielęgnacja i przechowywanie

Chcąc zapewnić prawidłowe działanie półmasksi, niezbędne jest staranne obchodzenie się z produktem oraz jego regularna pielęgnacja.

11.1. Czyszczenie i dezynfekcja



Wskazówka!



W celu dezynfekcji używać ściereczek do czyszczenia półmasek (# 134965).

Czyszczenie należy przeprowadzić najpóźniej po sześciu miesiącach, również jeśli półmaska nie była używana.

Półmaskę można łatwo i bez użycia narzędzi zdemontować w celu wyczyszczenia lub wymiany uszkodzonych części. Po każdym użyciu należy oczyścić półmaskę z potu i kondensatu.

- Dokładnie wyczyścić półmaskę i uszczelkę gumową przy pomocy dołączonych ściereczek do czyszczenia.
- Po każdym czyszczeniu przeprowadzić kontrolę działania (patrz rozdział 10.3).

11.2. Przechowywanie

	Uwaga!
	

Szkody materialne wskutek niewłaściwego przechowywania
Przechowywanie półmasksi w nieodpowiednich warunkach może doprowadzić do jej uszkodzenia.

- Unikać bezpośredniego nasłonecznienia.
- Trzymać z dala od gorących źródeł ciepła.
- Zapewnić dostateczną wentylację w pomieszczeniach magazynowych.
- Utrzymywać wilgotność względną powietrza na poziomie < 90%.
- Półmaskę przechowywać wyłącznie w suchym stanie.

Nowe i oryginalnie zapakowane półmaski mogą być przechowywane w podanych warunkach przechowywania przez okres 6 lat (patrz rozdział 7). Przydatność półmasksi do użycia kończy się po upływie 6 lat od daty wybitej na korpusie wewnętrznym maski. Rok podany jest tutaj na wewnętrznym kole, natomiast miesiąc wskazuje strzałka na pierścieniu. Przykład przedstawiony jest na poniższej ilustracji (data: 09/2020 -> data utraty przydatności: 09/2026):



Maski będące w użyciu należy przechowywać w przeznaczonych do tego celu pojemnikach higienicznych, w specjalnych szafach magazynowych lub innych odpowiednich pojemnikach, aby chronić je przed pyłem i oparami.

12. Utylizacja

Utylizacja półmasksi jako surowca wtórnego. Aby wykluczyć ryzyko szkód dla środowiska, półmaskę należy poddać właściwej utylizacji oddzielnie od filtrpochłaniaczy i filtrów wstępnych. Przestrzegać lokalnych przepisów!

13. Serwis

Akcesoria, części zamienne i wsparcie techniczne można otrzymać od dystrybutora SATA.

14. Akcesoria

(patrz rys. 5)

Nr art.	Nazwa	Liczba
134296	Filtropochłaniacz A2 P3 R D	1 para
134312	Filtropochłaniacz A2 P3 R D	3 pary
134304	Filtropochłaniacz A2 P3 R D	6 par
134262	Filtry wstępne	10 szt.
134239	Filtry wstępne	50 szt.

15. Części zamienne

(patrz rys. 5)

Nr art.	Nazwa	Liczba
134270	Membrana wdechowa i wydechowa	5 lub 10 szt.
134254	Taśmy nagłowia z uprzężą na głowę i częścią twarzą	1 szt.
134965	Ściereczki do czyszczenia półmasek	10 szt.
134247	Uchwyty filtra wstępnego	2 szt.

16. Objasnienie piktogramów



1. Zakres temperatury podczas przechowywania (-10°C – 55°C)
2. Uwaga! Zapoznać się z instrukcją obsługi
3. Zawsze stosować dwa filtropochłaniacze takiego samego typu
4. Okres przechowywania do (patrz opakowanie)
5. Maksymalna wilgotność podczas przechowywania

17. Deklaracja zgodności WE

Aktualnie obowiązująca deklaracja zgodności jest dostępna na stronie:



www.sata.com/downloads

Índice [Original: alemão]

1. Informações gerais.....243	10. Manutenção e reparação251
2. Notas de segurança245	11. Conservação e armazenamen- to253
3. Utilização247	12. Tratamento254
4. Descrição248	13. Serviço para clientes254
5. Volume de fornecimento.....248	14. Acessórios.....255
6. Estrutura.....248	15. Peças sobressalentes255
7. Dados técnicos.....248	17. Declaração de conformidade CE256
8. Primeira colocação em funcionamento.....249	



Leia isto primeiro!

Antes da colocação em funcionamento e da utilização, ler atentamente e na íntegra as presentes instruções de funcionamento. Respeitar as indicações de segurança e de perigo!

Guardar estas instruções de funcionamento sempre junto do produto ou num local que esteja sempre acessível a todos os operadores.

1. Informações gerais

1.1. Introdução

O SATA air star F, doravante designado de meia-máscara, destina-se ao fornecimento de ar de respiração limpo ao utilizador.

1.2. Grupo-alvo

Este manual de instruções destina-se a

- profissionais em trabalhos de pintura e envernizamento.
- Pessoal qualificado para trabalhos de pintura em operações industriais e artesanais.

1.3. Prevenção de acidentes

Devem ser respeitados os regulamentos de prevenção de acidentes em vigor, específicos do país e as respetivas disposições, diretivas e instruções. Os utilizadores de aparelhos de proteção respiratória devem realizar os exames médicos obrigatórios para verificar a sua aptidão, bem como cumprir os prazos e o número exigido de exames médicos preventivos de medicina do trabalho.

Em particular na Alemanha, devem ser tidos em consideração os princípios das associações profissionais para exames médicos preventivos de medicina do trabalho, bem como as disposições aplicáveis de acordo

com a ficha informativa sobre proteção respiratória Regra DGUV 112-190. Se aplicável, quaisquer alterações a estas disposições, após a impressão do presente documento, deverão ser verificadas e respeitadas.

1.4. Acessórios, peças sobressalentes e peças de desgaste

Por norma, devem ser utilizados apenas acessórios, peças sobressalentes e peças de desgaste originais da SATA. Acessórios que não tenham sido fornecidos pela SATA não foram testados nem são autorizados. A SATA não assume qualquer responsabilidade por danos resultantes da utilização de acessórios, peças sobressalentes e peças de desgaste não autorizadas.

1.5. Garantia e responsabilidade

São válidas as condições gerais de contrato da SATA e, se necessário, outros acordos contratuais bem as respectivas leis em vigor.

A SATA não se responsabiliza por

- Inobservância das instruções de funcionamento
- Uso incorreto do produto
- Emprego de pessoal desqualificado
- A não utilização de equipamento pessoal de proteção
- Não utilização de acessórios, peças sobressalentes e peças de desgaste originais
- Remodelações realizadas por iniciativa própria ou alterações técnicas
- Desgaste natural
- Impacto impróprio durante o uso
- Trabalhos de montagem e desmontagem

1.6. Diretivas, disposições e normas aplicadas

Regulamento (UE) 2016/425 sobre EPP em combinação com o regulamento alemão relativo à utilização de EPP

Regulamento do Parlamento Europeu sobre equipamentos de proteção pessoal durante o trabalho e regulamento alemão sobre a segurança e proteção da saúde na utilização de equipamento de proteção pessoal durante o trabalho.

Diretiva 2014/34/EU

Equipamento e sistemas de protecção para uso em atmosferas potencialmente explosivas (ATEX).

Diretiva 2006/42/CE

Diretiva de máquinas

DIN EN 14387:2021-07 – Proteção respiratória – Filtros de gás e filtros combinados

DIN EN 140:1998-12 – Meias-máscaras e quartos de máscara

Regulamento DGUV 112-190 – Utilização de aparelhos de proteção respiratória

DIN EN 14387:2008-05 – Proteção respiratória – Filtros de gás e filtros combinados

1.7. Autoridade de certificação e autoridade de controlo

Autoridade de certificação:

IFA Institut für Arbeitsschutz

da Deutschen Gesetzlichen Unfallversicherung e.V.

Autoridade de certificação do DGUV Test

Alte Heerstr. 111

D-53757 Sankt Augustin

N.º de identificação do organismo notificado: 0121

Autoridade de controlo:

DEKRA EXAM GmbH

Dinnendahlstr. 9

D-44809 Bochum

N.º de identificação do organismo notificado: 0158

2. Notas de segurança

Ler e respeitar todas as indicações que se seguem. O incumprimento ou o cumprimento inadequado pode causar falhas de funcionamento ou ferimentos graves que podem causar a morte.

O utilizador deve fazer uma avaliação do risco de potenciais ligações perigosas no local de trabalho antes de iniciar a operação.



2.1. Requisitos ao pessoal técnico

A meia-máscara destina-se exclusivamente a técnicos especializados e pessoal com a devida formação, que tenham lido e compreendido as presentes instruções de funcionamento na íntegra. Não utilizar a meia-máscara em caso de cansaço ou sob a influência de drogas, álcool ou medicamentos.

2.2. Equipamento de segurança pessoal

A meia-máscara é um equipamento de proteção da saúde altamente eficiente para trabalhos de pintura e atividades associadas, em ambiente nocivo para a saúde. A meia-máscara é parte integrante do equipamento de proteção pessoal (EPP), em combinação com calçado de segurança, fato de proteção, luvas de proteção e, se necessário, proteção acústica.

2.3. Utilização em áreas com risco de explosão

	Perigo!
 DANGER	
Risco de vida devido a explosão A utilização da meia-máscara em áreas potencialmente explosivas da zona 0 pode resultar em explosão. → Nunca levar a meia-máscara para áreas potencialmente explosivas da Zona 0.	

A meia-máscara está aprovada para ser utilizada/mantida em áreas potencialmente explosivas das Zonas 1 e 2.

A identificação do produto deve ser respeitada.

2.4. Notas de segurança

Estado técnico

- Verificar se a meia-máscara apresenta danos antes de cada utilização.
- Nunca usar a meia-máscara se apresentar danos ou peças em falta.
- O filtro de respiração, o pré-filtro e a meia-máscara filtrante devem deixar de ser utilizadas, o mais tardar, quando o utilizador se aperceber da entrada de substâncias através do paladar e do olfato.
- Nunca modificar ou realizar alterações técnicas na meia-máscara por iniciativa própria.

Limpeza

- Nunca utilizar produtos com ácidos ou álcalis para a limpeza da meia-

-máscara.

- Nunca utilizar produtos de limpeza à base de hidrocarbonetos halogenados.

Local de aplicação

- Não é permitida a utilização de oxigénio ou de ar enriquecido com oxigénio.
- A utilização de filtros de gás com a designação A1 com caldeiras de temperatura reduzida < 65 °C não é permitida (tal como com filtros de combinação, por exemplo, A2 P3 R D; código de cor: castanho branco).
- A meia-máscara não deve ser utilizada em situações em que pode haver risco de inflamabilidade.
- A meia-máscara só pode ser utilizada numa composição atmosférica baixa em gás ou com baixa concentração de vapores poluentes de 0,1 Vol.-% com o Filtro A1 e de 0,5 Vol.-% com o filtro A2.
- A meia-máscara pode ser utilizada para poeiras e concentrações de gás até 4 vezes o valor MAK com Filtro P1, até 10 vezes o valor MAK com Filtro P2 e até 30 vezes o valor MAK com Filtro P3.
- A meia-máscara só pode ser utilizada em compartimentos onde o ar contenha pelo menos 17 Vol.-% e no máximo 23,5 Vol.-% de oxigénio.
- A meia-máscara não pode ser utilizada em espaços fechados como caldeiras, condutas, minas e canais.
- A meia-máscara não pode ser utilizada na presença de monóxido de carbono (CO).
- A meia-máscara não pode ser utilizada quando o tipo e as características do poluente não são conhecidas ou se o poluente apresenta um risco direto para a saúde e vida.
- A meia-máscara com filtro de carbono ativado não deve ser utilizada em locais de trabalho onde ocorram faíscas ou fogo aberto.

Geral

- Para pessoas com barba ou patilhas na zona da linha de vedação, a utilização da meia-máscara é proibida.
- Respeitar os regulamentos locais de proteção, segurança no trabalho e ambientais.
- Respeitar os regulamentos de prevenção de acidentes.

3. Utilização

Uso correto

Quando é utilizado o tipo de filtro adequado, a meia-máscara protege contra gases orgânicos e vapores (ponto de ebulição >65 °C) e/ou poei-

ras como, por exemplo, vapores de solvente, pulverização de tintas e pó de lixamento.

Utilização inadequada

Uma utilização incorreta inclui o uso da meia-máscara em ambientes com perigo de aquecimento ou de radiação.

4. Descrição

A meia-máscara destina-se ao fornecimento de ar de respiração limpo ao utilizador e é composta pelos componentes principais:

- Pala da máscara com corpo da máscara
- Banda de cabeça
- Pré-filtro, tampa do pré-filtro bem como filtro de respiração
- Membrana de expiração

5. Volume de fornecimento

- Meia-máscara com carneira para a cabeça e fita de ajuste
- 2 suportes para pré-filtro
- 2 filtros de respiração
- 10 pré-filtros
- Caixa higiénica com pino de fixação (opcional)
- Instruções de funcionamento

Depois de a desembalar verificar se:

- Meia-máscara danificada
- Volume de fornecimento completo

6. Estrutura

(v. Fig. 1)

- | | | | |
|--------------|---|--------------|----------------------|
| [1-1] | Conector do filtro de respiração com membrana de respiração | [1-3] | Pala da máscara |
| | | [1-4] | Filtro de respiração |
| | | [1-5] | Pré-filtro |
| [1-2] | Carneira para a cabeça com fita para a cabeça | [1-6] | Tampa do pré-filtro |

7. Dados técnicos

Designação		
Temperatura de serviço	-30 °C - 60 °C	-22 °F - 140 °F
Temperatura de armazenamento	-20 °C - 60 °C	-4 °F - 140 °F

Designação		
Peso, incl. 2x filtros A2P3 e suporte para pré-filtro	385 g	13,6 oz.

8. Primeira colocação em funcionamento

8.1. Completar a meia-máscara



Indicação!

Ao completar a meia-máscara, não pressione contra as hastes na área expiratória.

- Fitas para a cabeça e posicionamento das fitas inferiores.
- Pala da máscara montada na área nasal do corpo da máscara.
- Pressione a pala da máscara firmemente na área da válvula de expiração até esta encaixar completamente. As fitas para a cabeça e as fitas inferiores não podem deslizar.
- Verifique se as fitas para a cabeça e as fitas inferiores têm livre movimento.

8.2. Inserir o pré-filtro

- Montar o filtro de respiração com pré-filtro e suporte para pré-filtro (consulte o capítulo 10.2).

8.3. Inserir o filtro de respiração e limpar a meia-máscara

(v. Fig. 2.1 e 2.2)



Indicação!

Antes da primeira utilização, é necessário limpar a meia-máscara completamente com os toalhetes de limpeza fornecidos.

- Inserir o filtro de respiração na meia-máscara (consultar o capítulo 10.1).
- Limpar completamente o corpo da máscara e o vedante de borracha com os toalhetes de limpeza fornecidos.

9. Modo de ajuste

9.1. Verificar o prazo de validade do filtro de respiração



Indicação!

Antes de cada utilização, verificar a data de validade do filtro de respiração e, se esta tiver sido excedida, substituir os filtros de respiração aos pares. Os filtros de respiração devem ser substituídos, pelo menos, todas as semanas, independentemente da validade. Os pré-filtros devem ser substituídos após cada utilização da máscara. Respeitar as disposições locais legalmente aplicáveis. **ADVERTÊNCIA:** se surgir um sabor ou odor perceptível ou uma resistência respiratória elevada, é obrigatoriamente necessário substituir o filtro (filtro respiratório e pré-filtro).

- Verificar o prazo de validade e o estado do filtro de respiração e, se necessário, substituí-lo (consultar o capítulo 10.1).
- Verificar se o pré-filtro foi substituído desde a última utilização e, caso não tenha sido, substituir (consultar o capítulo 10.2).

9.2. Verificar a meia-máscara



Indicação!

Antes de aplicar a meia-máscara, certifique-se de que as membranas de inalação e expiração estão totalmente operacionais.

- Verificar as membranas de inalação e expiração (consultar o capítulo 10.3).

9.3. Aplicar a meia-máscara

(v. Fig. 3.1 a 3.3)



▲ DANGER

Advertência!

Perigo para a saúde devido a intoxicação

A aplicação incorreta da meia-máscara no rosto pode permitir a entrada de substâncias nocivas provenientes do exterior.

→ Fixar ambas as extremidades da fita para a cabeça até a meia-máscara estar totalmente encostada ao rosto.

→ Utilizar apenas com uma meia-máscara mais espessa e com filtro de respiração integrado.

- Puxar as presilhas da carneira até à extremidade da fita para a cabeça.

- Puxar totalmente as fitas inferiores, até as presilhas da carneira assentarem na pala da máscara.
- Puxar as fitas inferiores por cima da cabeça.
- Colocar a meia-máscara sobre a boca e o nariz.
- Colocar a carneira na parte posterior da cabeça e passar sobre as orelhas.
- Apertar ambas as extremidades da fita para a cabeça até a meia-máscara estar da máscara encostada ao rosto.
- Ajustar as fitas para a cabeça e as fitas inferiores e, se necessário, reajustar até a meia-máscara ficar confortável e fixada ao rosto.

9.4. Teste de vazamento antes da utilização

(v. Fig. 4.1 e 4.2)

Teste de vácuo

- Vedar ambos os filtros de respiração com as mãos e inalar até criar vácuo.
- Parar o ar durante um curto período. Neste caso, o vácuo tem de permanecer.
- Ao compensar o vácuo, a meia-máscara tem de ser reajustada.

Reajustar a meia-máscara

- Fixar ambas as extremidades da fita para a cabeça até a meia-máscara estar totalmente encostada ao rosto.

Teste de sobrepressão

- Manter a válvula de expiração fechada com uma mão e expirar firmemente.
- A meia-máscara não deve levantar-se do rosto.
- Se a sobrepressão escapar pelo vedante de borracha, a meia-máscara tem de ser reajustada.

Reajustar a meia-máscara

- Fixar ambas as extremidades da fita para a cabeça até a meia-máscara estar totalmente encostada ao rosto.

10. Manutenção e reparação

O capítulo que se segue descreve a manutenção e a reparação da meia-máscara. Os trabalhos de manutenção e de reparação só podem ser realizados por pessoal técnico com a devida formação.

10.1. Substituir o filtro de respiração

(v. Fig. 1)

Substituir o filtro de respiração

- Rodar o filtro de respiração [4] no sentido oposto à direção da seta e retirá-lo da meia-máscara.

Inserir o filtro de respiração

- Colocar o filtro de respiração [4] no conector do filtro de respiração [1] da meia-máscara, de forma que os riscos de marcação do filtro de respiração [4] e da meia-máscara fiquem opostos.
- Rodar cuidadosamente o filtro de respiração [4] na direção da seta até ao batente.
- Substituir o segundo filtro de respiração [4] analogamente ao primeiro.
- Registrar a data de instalação do filtro de respiração [4] na etiqueta da caixa higiénica.

10.2. Substituir o pré-filtro

(v. Fig. 1)

- Desprender e remover o suporte do filtro [6] do filtro de respiração [4].
- Remover o pré-filtro [5] antigo e eliminá-lo.
- Introduzir o novo pré-filtro [5] no suporte do filtro [6].
- Pressionar o filtro de respiração [4] no suporte do filtro [6] para que fique vedado em toda a volta.

10.3. Verificar a membrana de inalação e expiração



Indicação!

Substituir a membrana de inalação e a membrana de expiração pelo menos a cada 2 anos.

Verificar a membrana de inalação

- Certificar-se que a membrana de inspiração não adere à sede de válvula.
- Desprender cuidadosamente a membrana de inalação do pino e fazer a inspeção visual de fissuras ou outros danos.
- Prender cuidadosamente a membrana de inalação por trás do pino.
- A membrana de inalação tem de assentar uniformemente no interior da superfície de vedação.

Verificar a membrana de expiração

- Desprender a pala da máscara do corpo da máscara.
- Segurar a membrana de expiração até à extremidade e removê-la.
- Verificar se o assento da válvula não apresenta sujidade e danos e, se necessário, limpá-lo.
- Pressionar a membrana de expiração contra o assento da válvula, de

forma a que a membrana de expiração assente uniforme e firmemente.

10.4. Verificar o vedante de borracha, as fitas para a cabeça e as fitas inferiores.

- Verificar se o vedante de borracha da parte facial não apresenta fissuras ou outros danos.
- Verificar se as fitas para a cabeça e outras fitas não apresentam fissuras ou outros danos.

11. Conservação e armazenamento

Para garantir o funcionamento da meia-máscara, esta deve ser manuseada com cuidado e sujeita a uma constante conservação.

11.1. Limpeza e desinfeção



Indicação!

Utilizar a meia-máscara com limpador de proteção respiratória para desinfeção (n.º 134965).

Deve ser efetuada uma limpeza, o mais tardar, após cada seis meses, mesmo se a meia-máscara não for utilizada.

A meia-máscara pode ser desmontada facilmente, e sem quaisquer ferramentas, para fins de limpeza ou para substituir peças com defeito. Após cada utilização, a meia-máscara tem de ser limpa, removendo transpiração e condensação.

- Limpar completamente a meia-máscara e o vedante de borracha com os toalhetes de limpeza fornecidos.
- Realizar um teste funcional após cada limpeza (consultar o capítulo 10.3).

11.2. Armazenamento

**⚠ DANGER****Cuidado!**

Danos materiais devido a armazenamento incorreto

Condições de armazenamento incorretas podem causar danos à meia-máscara.

- Evitar a exposição solar direta.
- Manter afastado de fontes de calor.
- Garantir a ventilação adequada das áreas de armazenamento.
- Respeitar uma humidade relativa do ar de < 90%.
- Armazenar a meia-máscara apenas em condições secas.

As meias-máscaras novas e na embalagem original podem ser conservadas nas condições de armazenamento indicadas durante 6 anos (consultar o capítulo 7). A validade da meia-máscara termina 6 anos após a data gravada no interior do corpo da máscara. É possível ler o ano no círculo interior e o mês no anel exterior, sendo este identificado por uma seta. Segue-se um exemplo na figura apresentada (data: 09/2020 -> data de validade: 09/2026):



As máscaras a uso devem ser armazenadas em caixas higiénicas específicas, armários de armazenamento especiais ou outros recipientes adequados para proteção contra poeira e vapores.

12. Tratamento

Eliminação da meia-máscara como material reciclável. Para evitar a contaminação do ambiente, a meia-máscara deve ser eliminada em separado dos filtros de respiração e dos pré-filtros. Respeitar as disposições locais.

13. Serviço para clientes

Pode obter acessórios, peças sobressalentes e apoio técnico através do seu distribuidor SATA.

14. Acessórios

(v. Fig. 5)

Ref.	Designação	Quantidade
134296	Filtro de respiração A2 P3 R D	1 par
134312	Filtro de respiração A2 P3 R D	3 pares
134304	Filtro de respiração A2 P3 R D	6 pares
134262	Pré-filtro	10 Peças
134239	Pré-filtro	50 unid.

15. Peças sobressalentes

(v. Fig. 5)

Ref.	Designação	Quantidade
134270	Membrana de inalação e de expiração	5 ou 10 unidades
134254	Tira para a cabeça com carneira e pala da máscara	1 uni.
134965	Limpador de proteção respiratória da meia-máscara	10 Peças
134247	Suporte para pré-filtro	2 unid.

16. Explicação dos pictogramas



1. Intervalo de temperaturas durante o armazenamento (-10 °C – 55 °C)
2. Atenção! Observar as instruções de funcionamento
3. Utilizar sempre dois filtros de respiração do mesmo tipo
4. Pode ser armazenado até (ver embalagem)
5. Humidade máxima durante o armazenamento

17. Declaração de conformidade CE

Poderá encontrar a declaração de conformidade atualmente em vigor em:



www.sata.com/downloads

Index conținut [versiunea originală: germană]

1. Informații generale.....257	Întreținerea generală265
2. Indicații privind siguranța.....259	11. Îngrijirea și depozitarea267
3. Utilizare261	12. Dezafectarea268
4. Descriere262	13. Serviciul asistență clienți268
5. Setul de livrare262	14. Accesorii.....268
6. Asamblarea262	15. Piese de schimb269
7. Date tehnice262	17. Declarație de conformitate
8. Prima punere în funcțiune ...263	CE269
10. Întreținerea curentă și	



Mai întâi, citești textul!

Înainte de punerea în funcțiune și de funcționare, citești în întregime și riguros acest manual de utilizare. Respectați indicațiile de securitate și de pericol!

Se va păstra întotdeauna acest manual de utilizare în preajma produsului sau într-un loc care este accesibil pentru oricine în orice moment!

1. Informații generale

1.1. Introducere

SATA air star F, numită semimască în cele ce urmează, servește la alimentarea purtătorului cu aer curat de respirație.

1.2. Personalul vizat

Aceste instrucțiuni de utilizare sunt destinate

- personalului de specialitate care desfășoară activități de vopsire și lăcuire.
- Personalul școlarizat de producător pentru lucrări de vopsire în întreprinderi industriale și meșteșugărești.

1.3. Prevenirea accidentelor

Ca regulă generală, trebuie respectate prevederile de prevenire a accidentelor valabile specifice țării și prescripțiile, directivele și instrucțiunile aferente corespunzătoare. Purtătorii aparatelor de protecție respiratorie trebuie să respecte examenele medicale prescrise în acest scop cu privire la aptitudine, precum și termenele și volumul examenelor preventive de medicina muncii necesare.

Se vor lua în considerare în mod special pentru Germania principiile fundamentale ale asociațiilor profesionale în vigoare pentru examinări pre-

ventive de medicină a muncii, precum și prescripțiile în vigoare conform normativului pentru măști de protecție a respirației, reglementarea DGUV 112-190. Eventualele înnoiri ale acestor prescripții realizate după tipărirea documentului de față trebuie verificate și respectate corespunzător.

1.4. Accesorii, piesele de schimb și de uzură

Se vor utiliza în toate cazurile numai accesorii, piese de schimb și piese de uzură originale de la SATA. Accesoriile care nu sunt livrate de SATA nu sunt verificate și nici avizate. În cazul prejudiciilor apărute prin utilizarea accesoriilor, pieselor de schimb și pieselor de uzură neavizate, SATA nu își asumă nicio răspundere.

1.5. Performanța și răspunderea

Sunt valabile Condițiile Comerciale Generale ale SATA și, după caz, alte convenții contractuale, precum și legile respectiv valabile.

SATA nu își asumă nicio răspundere în cazul

- Nerespectare manualului de utilizare
- Utilizare neconformă destinației prevăzute a produsului
- Utilizare de personal necalificat
- Neutilizare a echipamentului personal de protecție
- Neutilizarea accesoriilor, pieselor de schimb și pieselor de uzură originale
- Reconstrucții din proprie inițiativă sau modificări tehnice
- Uzură/deteriorare normală
- Solicitare la impact atipică de utilizare
- Lucrări de montare și demontare

1.6. Directive, ordonanțe și norme utilizate

Ordonanța EIP (UE) 2016/425 în corelație cu regulamentul de utilizare EIP (PSA-BV)

Ordonanța Parlamentului European privind echipamentul individual de protecție (PSA-VO), precum și ordonanța privind securitatea și protecția sănătății în cazul utilizării echipamentului individual de protecție în timpul lucrului (PSA-BV).

Directiva 2014/34/EU

Aparate și sisteme de protecție destinate utilizării în zone cu pericole de explozii (ATEX).

Directiva 2006/42/CE

Directiva privind echipamentele tehnice

DIN EN 14387:2021-07 – Aparate de protecție respiratorie – Filtre de gaze și filtre combinate

DIN EN 140:1998-12 – Semimăști și sferturi de măști

Regulamentul DGUV 112-190 – Utilizarea aparatelor de protecție a respirației

DIN EN 14387:2008-05 – Aparate de protecție respiratorie – Filtre de gaze și filtre combinate

1.7. Organism de certificare și organism de supraveghere

Organism de certificare:

IFA Institut pentru securitatea la locul de muncă
al Societății de asigurări legale contra accidentelor din Germania e.V.

Organism de verificare și certificare în test DGUV

Alte Heerstr. 111

D-53757 Sankt Augustin

Nr. de identificare al organismului notificat: 0121

Organism de supraveghere:

DEKRA EXAM GmbH

Dinnendahlstr. 9

D-44809 Bochum

Nr. de identificare al organismului notificat: 0158

2. Indicații privind siguranța

Citiți și respectați toate indicațiile enumerate în cele ce urmează. Nerespectarea sau respectarea necorespunzătoare pot duce la disfuncționalități sau pot provoca vătămări grave până la accidente mortale.

Înainte de exploatare, utilizatorul trebuie să efectueze o evaluare a riscurilor cu privire la posibilia compuși periculoși la locul de muncă.

2.1. Cerințe impuse personalului

Utilizarea semimăștii este permisă numai specialiștilor experimentați și personalului cu pregătire specială, care au citit complet și au înțeles acest manual de utilizare. Nu folosiți semimasca în condiții de oboseală sau sub influența drogurilor, alcoolului sau medicamentelor.

2.2. Echipament de protecție personală

Semimasca reprezintă o protecție foarte eficientă a sănătății în cazul lucrărilor de vopsire și activităților aferente în medii vătămătoare pentru sănătate. Semimasca este o componentă integrantă a echipamentului individual de protecție EIP în combinație cu încălțăminta de siguranță, costumul de protecție, mănușile de protecție și, dacă este necesar, căștile antiacustice.

2.3. Utilizarea în medii cu potențial exploziv

	Pericol!
▲ DANGER	
<p>Pericol de moarte datorită exploziei</p> <p>Prin utilizarea măștii parțiale în zonele cu pericol de explozie din categoria Ex 0 apare posibilitatea unei explozii.</p> <p>→ Nu aduceți niciodată semimasca în zonele cu pericol de explozie ale zonei Ex 0.</p>	

Semimasca este avizată pentru utilizarea / păstrarea în zonele cu pericol de explozie ale zonei Ex 1 și 2.

Este necesară respectarea marcajului produsului.

2.4. Indicații privind siguranța

Starea tehnică

- Verificați deteriorările calotei măștii parțiale înainte de fiecare utilizare.
- Nu puneți niciodată în funcțiune calota măștii parțiale dacă este deteriorată sau dacă are piese lipsă.
- Folosirea filtrului de respirație, prefiltrului și semimăștii filtrante nu mai este permisă cel mai târziu atunci când purtătorul aparatului constată pătrunderea substanțelor nocive prin percepția gustului și/sau a mirosului.
- Nu efectuați niciodată conversii constructive abuzive sau modificări tehnice la calota măștii parțiale.

Curățarea

- Nu utilizați niciodată fluide de curățare care conțin acizi sau baze pentru curățarea calotei măștii parțiale.
- Nu utilizați niciodată agenți de curățare pe bază de hidrocarburi halogenate.

Locul de utilizare

- Nu este permisă utilizarea oxigenului sau a aerului îmbogățit cu oxigen.
- Utilizarea filtrelor de gaze cu notația A1 la vaporizatoarele la temperaturi scăzute < 65 °C este inadmisibilă (și în cazul filtrelor combinate, de ex. A2 P3 R D; culoare caracteristică: maro alb).
- Calotă a măștii parțiale nu trebuie utilizată în situații în care inflamabilitatea poate fi un pericol.
- Utilizarea semimăștii este permisă numai la o compoziție a aerului cu concentrații reduse de substanțe nocive sub formă de gaze sau vapori de 0,1 % vol. cu filtre A1 și de 0,5 % vol. cu filtre A2.
- Utilizarea semimăștii este permisă la pulberi și concentrații de gaz până la de 4 ori valoarea MAK cu filtre P1, până la de 10 ori valoarea MAK cu filtre P2 și până la de 30 de ori valoarea MAK cu filtre P3.
- Utilizarea semimăștii este permisă numai în încăperi în care aerul conține cel puțin 17 % vol. și maxim 23,5 % vol. oxigen.
- Masca parțială nu trebuie folosită în spații închise, cum ar fi cazane, conducte, gropi și canale.
- Masca parțială nu trebuie folosită împotriva gazelor de monoxid de carbon (CO).
- Masca parțială nu trebuie folosită dacă tipul și calitatea poluanților sunt necunoscuți sau dacă poluanții reprezintă un pericol direct pentru sănătate și viață.
- Utilizarea semimăștii cu filtru cu cărbune activ nu este permisă la locurile de muncă în care se pot produce scântei volante sau foc deschis.

Generalități

- Pentru persoanele cu barbă sau arsuri în zona liniei de etanșare care poartă măștile este interzisă.
- Respectați prescripțiile locale de securitate, de protecția muncii și de protecție a mediului.
- Respectați prevederile de prevenire a accidentelor.

3. Utilizare

Utilizarea conform destinației prevăzute

Atunci când se utilizează tipul de filtru corespunzător, semimasca protejează împotriva gazelor și vaporilor organici (punct de fierbere > 65 °C) și/ sau pulberilor ca de ex. vapori de solvent, ceață de vopsea și praf rezultat din șlefuire.

Utilizarea neconformă cu destinația

Utilizarea neconformă cu destinația este utilizarea calotei măștii parțială în atmosferă radiantă sau contaminată cu căldură.

4. Descriere

Masca parțială servește la aprovizionarea purtătorului cu aer curat de respirație și constă din componentele principale:

- Capac de mască cu corp de mască
- Bandă pentru cap
- Prefiltrul, capacul prefiltrului, precum și filtrul de respirație
- Membrană de expirare

5. Setul de livrare

- Semimasca cu barete pentru cap și ansamblul de benzi
- 2 suport prefiltru
- 2 filtru respirator
- 10 prefiltru
- Cutie igienică cu set de fixare (opțional)
- Manual de utilizare

După scoaterea din ambalaj se vor verifica următoarele:

- Mască parțială deteriorată
- Pachetul de livrare complet

6. Asamblarea

(v. fig. 1)

- | | | | |
|-------|--|-------|-------------------|
| [1-1] | Racord filtru respirator cu membrană de inhalare | [1-3] | Capac de mască |
| [1-2] | Barete pentru cap cu benzi de cap | [1-4] | Filtru respirator |
| | | [1-5] | Prefiltru |
| | | [1-6] | Capac prefiltru |

7. Date tehnice

Denumire		
Temperatură de lucru	-30 °C - 60 °C	-22 °F - 140 °F
Temperatură de depozitare	-20 °C - 60 °C	-4 °F - 140 °F

Denumire		
Greutate inclusă 2x filtru A2P3 și suport prefiltru	385 g	13,6 oz.

8. Prima punere în funcțiune

8.1. Completare mască parțială



Indicație!

La completarea semimăștii nu apăsați pe rigidizarea subțire din zona de expirație.

- Aranjați benzile de cap și benzile inferioare.
- Așezați capacul măștii în zona nasului a corpului măștii.
- Apăsați capacul măștii ferm pe zona supapei de expirație până când se fixează complet. Benzile de cap și benzile inferioare nu trebuie presate.
- Verificați mobilitatea ușoară a benzilor de cap și benzilor inferioare.

8.2. Utilizați prefiltrul

- Asamblați filtrul de respirație cu prefiltrul și suportul prefiltrului (a se vedea capitolul 10.2).

8.3. Introduceți filtrul de respirație și curățați masca parțială (v. fig. 2.1 și 2.2)



Indicație!

Înainte de prima punere în funcțiune, semimasca trebuie curățată temeinic cu cârpele de curățare din setul de livrare.

- Introduceți filtrul de respirație în semimască (a se vedea capitolul 10.1).
- Curățați temeinic corpul măștii și garnitura din cauciuc cu cârpele de curățare din setul de livrare.

9. Regimul de reglaj

9.1. Verificați data de expirare a filtrului respirator



Indicație!

Înainte de fiecare utilizare, verificați data de expirare a filtrelor de respirație și schimbați în pereche filtrele de respirație în cazul depășirii datei de expirare. Independent de data de expirare, filtrele de respirație trebuie schimbate cel puțin săptămânal. Prefiltrele se vor schimba după fiecare utilizare a măștii. Se vor respecta dispozițiile legale locale în vigoare. **AVERTIZARE:** Dacă se sesizează un miros/gust sau o rezistență sesizabilă mărită la respirație, este necesară o schimbare imediată a filtrului (filtrul de respirație și prefiltrul).

- Verificați data de expirare și starea filtrului de respirație și înlocuiți-l dacă este necesar (a se vedea capitolul 10.1).
- Verificați dacă prefiltrele au fost schimbate de la ultima utilizare și dacă nu, efectuați schimbarea (a se vedea capitolul 10.2).

9.2. Verifică masca parțială



Indicație!

Înainte de a aplica masca, asigurați-vă că membranele de inhalare și de expirație sunt pe deplin funcționale.

- Verificați membrana de inspirație și expirație (a se vedea capitolul 10.3).

9.3. Definiți masca parțială

(v. fig. 3.1 până la 3.3)



▲ DANGER

Avertisment!

Pericol pentru sănătate prin otrăvire

Aplicarea incorectă a măștii pe față poate permite substanțelor nocive să intre din exterior.

→ Corectați strângerea celor două capete ale benzilor de cap până când semimasca se așează complet pe față.

→ Utilizați numai o mască parțială etanșă și filtre de respirație încorporate.

- Trageți buclele baretelor pentru cap până la capătul benzilor de cap.

- Trageți complet benzile inferioare până când buclele baretelor pentru cap sunt în contact cu capacul măștii.
- Trageți benzile inferioare peste cap.
- Așezați semimasca peste gură și nas.
- Așezați baretele pentru cap pe partea din spate a capului și poziționați-le deasupra urechilor.
- Strângeți cele două capete ale benzilor de cap până când semimasca se așează ferm pe față.
- Egalați benzile de cap precum și benzile inferioare și, dacă este necesar, reajustați-le până când semimasca se așează comod pe față.

9.4. Verificarea etanșeității înainte de utilizare

(v. fig. 4.1 și 4.2)

Verificare vid

- Etanșați ambele filtre de respirație cu mâinile și inhalați până la crearea unei subpresiuni.
- Opriti aerul pentru o perioadă scurtă de timp. În acest caz, subpresiunea trebuie să rămână.
- În cazul compensării subpresiunii este necesară reajustarea semimăștii.

Ajustarea măștii parțiale

- Corectați strângerea celor două capete ale benzilor de cap până când semimasca se așează complet pe față.

Verificarea suprapresiunii

- Țineți cu o mână etanșă supapa de expirație și expirați ferm.
- Masca parțială nu are voie să se desprindă de pe față.
- Dacă suprapresiunea scapă prin etanșarea cauciucului, masca parțială trebuie reglată.

Ajustarea măștii parțiale

- Corectați strângerea celor două capete ale benzilor de cap până când semimasca se așează complet pe față.

10. Întreținerea curentă și întreținerea generală

Capitolul următor descrie întreținerea curentă și întreținerea generală a calotei măștii parțiale. Executarea lucrărilor de întreținere curentă și de întreținere generală este permisă numai personalului de specialitate școlarizat.

10.1. Înlocuiți filtrul de respirație

(v. fig. 1)

Detașați filtrul de respirație

- Rotiți filtrul de respirație [4] în sens opus sensului indicat de săgeată și desprindeți-l de pe semimască.

Utilizați filtrul de respirație

- Poziționați filtrul de respirație [4] la racordul filtrului de respirație [1] al semimăștii, astfel încât marcasele cu liniuțe ale filtrului de respirație [4] și ale semimăștii să se afle față în față.
- Rotiți cu precauție filtrul de respirație [4] până la opritor în sensul indicat de săgeată.
- Schimbați al doilea filtru de respirație [4] similar cu primul.
- Specificați data de încorporare a filtrelor de respirație [4] pe eticheta cutiei igienice.

10.2. Schimbare prefiltru

(v. fig. 1)

- Desfaceți și detașați suportul filtrului [6] de la filtrul de respirație [4].
- Extrageți prefiltrul vechi [5] și eliminați-l ca deșeu.
- Introduceți prefiltrul nou [5] în suportul filtrului [6].
- Apăsați filtrul de respirație [4] în suportul filtrului [6] astfel încât acesta să etanșeze de jur împrejur.

10.3. Verificați membranele de inhalare și de expirație**Indicație!**

Schimbați membrana de inspirație și membrana de expirație cel puțin la fiecare 2 ani.

Verificați membrana de inhalare

- Asigurați-vă că membranele pentru inspirație nu sunt lipite la scaunul supapei.
- Desfaceți cu precauție membrana de inspirație la cep și verificați vizual dacă există fisuri sau alte deteriorări.
- Îndreptați cu grijă membrana de inhalare din spatele pinului.
- Membrana de inspirație trebuie să se așeze uniform la interior pe suprafața de etanșare.

Verificarea membranelor pentru expirație

- Desfaceți capacul măștii din corpul măștii.
- Prindeți membrana de expirație la margine și trageți-o afară.
- Verificați scaunul supapei pentru murdărie și deteriorare, curățați dacă este necesar.

- Apăsați membrana de expirație în scaunul supapei până când se fixează în poziție, astfel încât membrana de expirație se sprijină uniform și uniform.

10.4. Verificarea garniturii din cauciuc și benzilor de cap, precum și a benzilor inferioare

- Verificați garnitura din cauciuc a piesei de pe față cu privire la fisuri sau alte deteriorări.
- Verificați benzile de cap, precum și benzile inferioare cu privire la fisuri sau alte deteriorări.

11. Îngrijirea și depozitarea

Pentru a asigura funcția semimăștii este necesară o manevrare precaută, precum și îngrijirea permanentă a produsului.

11.1. Curățarea și dezinfectarea



Indicație!

Pentru dezinfectare, utilizați agenți de curățare pentru semimăști de protecție respiratorie (#134965).

Curățarea trebuie efectuată după cel mult șase luni, chiar dacă calota măștii parțiale nu a fost utilizată.

Semimasca poate fi demontată cu ușurință și fără scule pentru curățare sau pentru înlocuirea pieselor defecte. După fiecare utilizare, semimasca trebuie curățată de sudoare și condens.

- Curățați temeinic semimasca și garnitura din cauciuc cu cârpele de curățare din setul de livrare.
- După fiecare curățare verificați funcționarea (a se vedea capitolul 10.3).

11.2. Depozitarea



Precauție!

⚠ DANGER

Prejudiciile materiale în cazul depozitării incorecte

Condițiile de depozitare greșite ale semimăștii pot provoca deteriorări.

- Evitați contactul direct cu razele soarelui.
- Evitați lumina directă a soarelui.
- Asigurați o ventilare suficientă a spațiului de depozitare.
- Mențineți o umiditate relativă a aerului < 90 %.
- Depozitați doar o mască parțială în stare uscată.

Semimăștile noi aflate în ambalajul original pot fi păstrate 6 ani în condițiile de depozitare menționate (a se vedea capitolul 7). Durata de valabilitate a semimăștii expiră la 6 ani după data imprimată pe corpul interior al măștii. În acest sens se va citi anul și luna în cercul interior luându-se în considerare săgeata de marcaj din inelul exterior. Un exemplu este prezentat în figura următoare (data: 09/2020 -> data expirării: 09/2026):



Măștile aflate în folosință trebuie să fie păstrate în cutiile igienice prevăzute în acest scop, în dulapuri de depozitare speciale sau în alte recipiente adecvate, pentru a le proteja împotriva prafului și vaporilor.

12. Dezafectarea

Eliminarea ca deșeu a semimăștii ca material valoros. Pentru a evita prejudiciile pentru mediu, eliminați ca deșeu semimască separat de filtrele de respirație și prefiltrate, în conformitate cu prescripțiile de specialitate. Respectați prescripțiile locale!

13. Serviciul asistență clienți

Accesorii, piese de schimb și asistență tehnică vă oferă reprezentantul dumneavoastră comercial SATA.

14. Accesorii

(v. fig. 5)

Nr. art.	Denumire	Număr
134296	Filtru de respirație A2 P3 R D	1 pereche
134312	Filtru de respirație A2 P3 R D	3 perechi
134304	Filtru de respirație A2 P3 R D	6 perechi
134262	Prefiltru	10 buc.
134239	Prefiltru	50 buc.

15. Piese de schimb

(v. fig. 5)

Nr. art.	Denumire	Număr
134270	Membrană de inspirație și expirație	5 sau 10 buc.
134254	Benzi de cap cu barete pentru cap și capacul măștii	1 buc.
134965	Substanță de curățare pentru măști parțiale	10 buc.
134247	Suport prefiltru	2 buc.

16. Explicarea pictogramelor



1. Domeniul de temperaturi pe parcursul depozitării (-10° C - 55° C)
2. Atenție! Respectați manualul de utilizare
3. Utilizați întotdeauna două filtre de respirație de același tip
4. Se poate depozita până la (a se vedea ambalajul)
5. Umiditatea maximă pe parcursul depozitării

17. Declarație de conformitate CE

Declarația de conformitate valabilă actual o găsiți la:



www.sata.com/downloads

Содержание [язык оригинала: немецкий]

1. Общая информация	271	цию.....	277
2. Указания по технике безопасности	274	10. Техническое обслуживание и ремонт	280
3. Применение	276	11. Уход и хранение	281
4. Описание	276	12. Утилизация.....	283
5. Комплект поставки.....	276	13. Сервисная служба	283
6. Конструкция	277	14. Аксессуары.....	283
7. Технические характеристики.....	277	15. Запчасти.....	283
8. Первый ввод в эксплуата-		17. Декларация соответствия стандартам ЕС.....	284



Прочсть прежде чем приступить к работе!

Перед вводом в эксплуатацию и эксплуатацией внимательно и полностью прочсть данное руководство по эксплуатации. Соблюдайте указания по технике безопасности и указания на опасности!

Данное руководство по эксплуатации необходимо всегда хранить вблизи изделия или в месте, всегда доступном для персонала!

1. Общая информация

1.1. Введение

Изделие SATA air star F, далее именуемое «полумаской», предназначено для снабжения пользователя чистым дыхательным воздухом.

1.2. Целевая группа

Настоящее руководство по эксплуатации предназначено для

- Профессиональных маляров и лакировщиков.
- обученного персонала промышленных и ремесленных предприятий, выполняющего лакировочные работы.

1.3. Предотвращение несчастных случаев

Обязательно соблюдать действующие в соответствующей стране правила техники безопасности и связанные с ними требования, директивы и инструкции. Лица, использующие средства защиты органов дыхания, должны с предусмотренной частотой проходить предписанные медицинские обследования на профпригодность, а также необходимые профилактические осмотры.

В частности, в Германии необходимо учитывать требования действующих принципов профессиональных страховых союзов в отношении

профилактических медицинских осмотров в соответствии с памяткой о защите органов дыхания, инструкция DGUV 112-190. После выпуска данного документа в указанные инструкции могли вноситься изменения. Необходимо убедиться в соблюдении новых требований.

1.4. Принадлежности, запчасти и быстроизнашивающиеся детали

Необходимо использовать только оригинальные принадлежности, запчасти и быстроизнашивающиеся детали компании SATA. Принадлежности, поставленные не компанией SATA, не проверены и не одобрены. Компания SATA не несет никакой ответственности за ущерб, возникший в результате использования неодобренных принадлежностей, запчастей и быстроизнашивающихся деталей.

1.5. Гарантийные обязательства и ответственность

Законную силу имеют Общие условия заключения сделок SATA и в случае необходимости другие договорные обязательства, а также действующие законы.

Гарантийные обязательства и ответственность фирмы SATA прекращаются в следующих случаях:

- несоблюдения инструкции по эксплуатации
- ненадлежащем использовании продукта
- допуска к работе некомпетентного персонала
- неиспользования средств индивидуальной защиты
- Неиспользование оригинальных принадлежностей, запчастей и быстроизнашивающихся деталей
- самовольного переделывания или изменения конструкции
- Естественный износ
- нетипичной для использования ударной нагрузки
- монтажных и демонтажных работ

1.6. Примененные директивы, постановления и стандарты Регламент о средствах индивидуальной защиты (ЕС) 2016/425 в сочетании с Постановлением об использовании средств индивидуальной защиты (PSA-BV)

Регламент Европейского парламента о средствах индивидуальной защиты (PSA-VO), а также Постановление о безопасности и охране здоровья при использовании средств индивидуальной защиты во время работы (PSA-BV).

Директива 2014/34/EU

Оборудование и защитные системы для использования по назначению во взрывоопасных средах (ATEX).

Директива 2006/42/ЕС
Директива по машинам

DIN EN 14387:2021-07 – Аппараты для защиты органов дыхания – Газовые и комбинированные фильтры

DIN EN 140:1998-12 – Полумаски и четвертьмаски

Инструкция DGUV 112-190 – Использование аппаратов защиты органов дыхания

DIN EN 14387:2008-05 – Аппараты для защиты органов дыхания – Газовые и комбинированные фильтры

1.7. Сертифицирующий и контролирующий органы

Сертифицирующий орган:
Институт охраны труда IFA
немецкой организации по страхованию от несчастных случаев на производстве и профессиональных заболеваний (Deutsche Gesetzliche Unfallversicherung e.V.)
Prüf- und Zertifizierungsstelle im DGUV Test
Alte Heerstr. 111
D-53757 Sankt Augustin
Номер уполномоченного органа: 0121

Контролирующий орган:
DEKRA EXAM GmbH
Dinnendahlstr. 9
D-44809 Bochum
Номер уполномоченного органа: 0158

2. Указания по технике безопасности

Прочсть и соблюдать все приводимые ниже указания. Их игнорирование или ненадлежащее соблюдение может привести к неисправностям или стать причиной тяжелых травм вплоть до смерти.

Перед эксплуатацией пользователь должен выполнить оценку рисков в отношении возможных опасных соединений на рабочем месте.



2.1. Требования к персоналу

Полумаска может применяться только опытными специалистами и проинструктированным персоналом, которые полностью прочли данное руководство по эксплуатации и поняли его содержание. Не использовать полумаску в состоянии усталости или под действием наркотических средств, алкоголя или медикаментов.

2.2. Средства индивидуальной защиты

Полумаска является высокоэффективным средством защиты во время лакировочных и сопутствующих работ в опасной для здоровья окружающей среде. Полумаска является составной частью системы индивидуальной защиты, которая также включает защитную обувь, защитную одежду, защитные перчатки и, при необходимости, средства защиты органов слуха.

2.3. Использование во взрывоопасных областях

	Опасно!
	
<p>Опасность для жизни вследствие взрыва При применении полумаски во взрывоопасных зонах класса 0 может произойти взрыв. → Категорически запрещается использовать/хранить полумаску во взрывоопасных зонах класса 0.</p>	

Полумаску можно применять/хранить во взрывоопасных зонах классов 1 и 2.

Соблюдать маркировку на продукте.

2.4. Указания по технике безопасности

Техническое состояние

- Перед каждым использованием необходимо проверять полумаску на наличие повреждений.
- В случае повреждения или отсутствия деталей категорически запрещено использовать полумаску.
- Дыхательный фильтр, фильтр предварительной очистки и фильтрующую полумаску запрещается использовать, если пользователь почувствует запах и/или вкус вредных веществ: это свидетельствует о проникновении таких веществ в маску.
- Категорически запрещено самовольно вносить конструктивные или технические изменения в полумаску.

Очистка

- Для очистки полумаски запрещено использовать моющие средства, содержащие кислоты и щелочи.
- Запрещено применять моющие средства на основе галогенированных углеводов.

Место применения

- Недопустимо использование кислорода или обогащенного кислородом воздуха.
- Использование газовых фильтров с маркировкой A1 для защиты от низкокипящих фракций < 65°C недопустимо (то же касается комбинированных фильтров, например A2P3RD; отличительный цвет: коричневый, белый).
- Полумаску нельзя использовать в ситуациях, когда воспламеняемость может представлять опасность.
- Полумаску разрешается использовать только при низкой концентрации газо- или парообразных вредных веществ в воздухе — 0,1 об. % при использовании фильтров A1 и 0,5 об. % при использовании фильтров A2.
- Полумаску разрешается использовать при концентрации пыли и газа, которая не более чем в 4 раза превышает предельно допустимую концентрацию на рабочем месте, при наличии фильтров P1, при концентрации пыли и газа, которая не более чем в 10 раз превышает предельно допустимую концентрацию на рабочем месте, при наличии фильтров P2 и при концентрации пыли и газа, которая не более чем в 30 раз превышает предельно допустимую концентрацию на рабочем месте, при наличии фильтров P3.
- Полумаску разрешается использовать только в таких местах, где содержание кислорода в воздухе находится в диапазоне от 17 до

23,5 об. %.

- Полумаску нельзя использовать в замкнутых пространствах, таких как котлы, трубопроводы, ямы и каналы.
- Полумаску нельзя использовать для защиты от угарного газа (CO).
- Полумаску нельзя использовать, если вид и свойства вредных веществ не известны, или если вредные вещества представляют непосредственную опасность для здоровья и жизни.
- Полумаску с фильтром с активированным углем нельзя использовать на рабочих местах, где возможно образование искр и где имеется открытый огонь.

Общие положения

- Лицам с бородой или бакенбардам в области линии уплотнения запрещается носить полумаску.
- Необходимо соблюдать местные предписания по технике безопасности, охране труда и окружающей среды.
- Соблюдать правила предупреждения несчастных случаев.

3. Применение

Использование по назначению

Полумаска при использовании фильтра соответствующего типа защищает от органических газов и паров (точка кипения $> 65^{\circ}\text{C}$) и/или пыли, например: от паров растворителей, красочного тумана и шлифовальной пыли.

Применение не по назначению

Использование полумаски в окружающей атмосфере с радиоактивной или тепловой нагрузкой не отвечает назначению.

4. Описание

Полумаска служит для снабжения пользователя чистым дыхательным воздухом и состоит из следующих основных компонентов:

- Крышка маски с корпусом маски
- Ремни оголовья
- Фильтр предварительной очистки, крышка фильтра предварительной очистки, а также дыхательный фильтр
- Выдыхательная мембрана

5. Комплект поставки

- Полумаска с привязными ремнями и лентами

- 2 крепления фильтра предварительной очистки
- 2 дыхательных фильтра
- 10 фильтров предварительной очистки
- Гигиенический контейнер с крепежным комплектом (опция)
- Руководство по эксплуатации

После распаковки проверить следующие моменты:

- Полумаска повреждена
- Поставка комплектна

6. Конструкция

(см. рис. 1)

- | | |
|---|---|
| <p>[1-1] Соединение для дыхательного фильтра с мембраной для выдыхания</p> <p>[1-2] Привязные ремни с лентами</p> | <p>[1-3] Крышка маски</p> <p>[1-4] Дыхательный фильтр</p> <p>[1-5] Предфильтр</p> <p>[1-6] Крышка фильтра предварительной очистки</p> |
|---|---|

7. Технические характеристики

Обозначение		
Рабочая температура	-30 °C - 60 °C	-22 °F - 140 °F
Температура хранения	-20 °C - 60 °C	-4 °F - 140 °F
Вес, вкл. 2 фильтра A2P3 и крепление фильтра предваритель-	385 г	13,6 oz.

8. Первый ввод в эксплуатацию

8.1. Укомплектование полумаски



Указание!

При комплектовании полумаски не нажимать на тонкие распорки в зоне выдыхания.

- Расправить наголовные и нижние ленты.
- Присоединить крышку к корпусу в области носа.
- Прочно прижать крышку маски к области выдыхательного клапана так, чтобы она полностью зафиксировалась. При этом нельзя зажимать наголовные и нижние ленты.
- Проверить, легко ли перемещаются наголовные и нижние ленты.

8.2. Установка фильтра предварительной очистки

- Соединить дыхательный фильтр с фильтром предварительной очистки и креплением фильтра предварительной очистки (см. главу 10.2).

8.3. Установка дыхательного фильтра и очистка полумаски (см. рис. 2.1 и 2.2)



Указание!

Перед первым использованием полумаску необходимо тщательно очистить прилагаемыми салфетками.

- Приставить дыхательный фильтр к полумаске (см. главу 10.1).
- Тщательно очистить маску и резиновое уплотнение прилагаемыми салфетками.

9. Нормальная эксплуатация

9.1. Проверка срока годности дыхательных фильтров



Указание!

Перед каждым использованием необходимо проверять срок годности дыхательных фильтров, в случае его превышения дыхательные фильтры необходимо заменять попарно. Дыхательные фильтры необходимо заменять по меньшей мере еженедельно независимо от срока годности. Фильтры предварительной очистки необходимо заменять после каждого использования маски. Необходимо соблюдать положения местного законодательства. **ПРЕДУПРЕЖДЕНИЕ:** При осязании запаха/вкуса или в случае заметного повышения сопротивления дыханию необходимо незамедлительно заменить фильтры (дыхательные фильтры и фильтры предварительной очистки).

- Проверить срок годности и состояние дыхательных фильтров, при необходимости заменить их (см. главу 10.1).
- Проверить, были ли фильтры предварительной очистки заменены после последнего использования, если нет — заменить их (см. главу 10.2).

9.2. Проверка полумаски



Указание!

Перед надеванием полумаски необходимо убедиться, что мембраны для вдыхания и выдыхания полностью исправны.

- Проверить мембраны для вдыхания и выдыхания (см. главу 10.3).

9.3. Надевание полумаски

(см. рис. 3.1–3.3)



Предупреждение!

⚠ DANGER

Вред для здоровья из-за отравления

Из-за неправильного прилегания полумаски к лицу снаружи могут проникнуть вредные вещества.

→ Подтягивать оба конца наголовной ленты, пока полумаска не будет полностью прилегать к лицу.

→ Приступать к работе только с герметичной полумаской с установленными дыхательными фильтрами.

- Натянуть петли привязных ремней до конца наголовных лент.
- Полностью продеть нижние ленты так, чтобы петли привязных ремней прилегали к крышке маски.
- Натянуть нижние ленты на голову.
- Надеть полумаску на рот и нос.
- Поместить привязные ремни на затылке и провести над ушами.
- Натягивать оба конца наголовной ленты, пока полумаска не будет полностью прилегать к лицу.
- Выровнять наголовные и нижние ленты и при необходимости подрегулировать их так, чтобы полумаска удобно и плотно прилегала к лицу.

9.4. Проверка герметичности перед использованием

(см. рис. 4.1 и 4.2)

Проверка пониженным давлением

- Закрыть оба дыхательных фильтра руками и вдыхать, пока не образуется пониженное давление.
- Ненадолго задержать дыхание. При этом пониженное давление должно сохраняться.

- Если пониженное давление не сохраняется, полумаску необходимо подрегулировать.

Регулировка полумаски

- Подтягивать оба конца наголовной ленты, пока полумаска не будет полностью прилегать к лицу.

Проверка избыточным давлением

- Закройте рукой выдыхательный клапан и сделайте сильный выдох.
- Полумаска не должна отделяться от лица.
- При срабатывании избыточного давления через резиновое уплотнение полумаску необходимо подрегулировать.

Регулировка полумаски

- Подтягивать оба конца наголовной ленты, пока полумаска не будет полностью прилегать к лицу.

10. Техническое обслуживание и ремонт

В следующем разделе описывается техническое обслуживание и ремонт полумаски. Работы по техническому обслуживанию и ремонту должны выполняться только обученным квалифицированным персоналом.

10.1. Замена дыхательного фильтра

(см. рис. 1)

Отсоединение дыхательных фильтров

- Вращать дыхательный фильтр [4] в направлении, противоположном направлению стрелки, и отсоединить от полумаски.

Установка дыхательного фильтра

- Приставить дыхательный фильтр [4] к разъему [1] полумаски так, чтобы штриховые отметки воздушного фильтра [4] и полумаски располагались напротив друг друга.
- Осторожно вращать дыхательный фильтр [4] до упора в направлении стрелки.
- Заменить второй дыхательный фильтр [4] аналогично первому.
- Записать дату установки дыхательных фильтров [4] на этикетке на гигиеническом контейнере.

10.2. Замена фильтра предварительной очистки

(см. рис. 1)

- Отсоединить крепление фильтра [6] от дыхательного фильтра [4] и снять крепление.
- Извлечь старый фильтр предварительной очистки [5] и утилизиро-

вать его.

- Поместить новый фильтр предварительной очистки [5] в крепление [6] .
- Вдавить дыхательный фильтр [4] в крепление фильтра [6], чтобы он плотно прилегал по периметру.

10.3. Проверка мембран для вдыхания и выдыхания



Указание!

Мембраны для вдыхания и выдыхания необходимо заменять по меньшей мере каждые 2 года.

Проверка мембраны для вдыхания

- Убедиться, что мембрана для вдыхания не прилипает к седлу клапана.
- Осторожно отсоединить мембрану для вдыхания за шип и осмотреть на наличие трещин и иных повреждений.
- Осторожно соединить мембрану для вдыхания за шипом.
- Мембрана для вдыхания должна внутри равномерно прилегать к уплотнительной поверхности.

Проверка мембраны для выдыхания

- Отсоедините крышку от корпуса маски.
- Взять мембрану для выдыхания за край и извлечь ее.
- Проверить седло клапана на наличие загрязнений и повреждений, при необходимости очистить.
- Вдавить мембрану для выдыхания до фиксации в седло клапана, чтобы мембрана для выдыхания равномерно и ровно прилегала.

10.4. Проверка резинового уплотнения и наголовных лент, а также нижних лент

- Проверить резиновое уплотнение маски на наличие трещин или иных повреждений.
- Проверить наголовные и нижние ленты на наличие трещин или иных повреждений.

11. Уход и хранение

Для обеспечения работы полумаски требуется бережное обращение, а также постоянный уход за ней.

11.1. Очистка и дезинфекция



Указание!

Для дезинфекции необходимо использовать салфетки для очистки дыхательных полумасок (№ 134965).

Очистку необходимо выполнять не реже чем через шесть месяцев, даже в том случае, если полумаска не использовалась.

Полумаска легко разбирается без использования инструментов для очистки или замены поврежденных деталей. После каждого использования необходимо очищать полумаску от пота и конденсата.

- Тщательно очистить полумаску и резиновое уплотнение прилагаемыми салфетками.
- После каждой очистки проверять функционирование (см. главу 10.3).

11.2. Хранение



Осторожно!

▲ DANGER

Материальный ущерб вследствие неправильного хранения
Неправильные условия хранения полумаски могут привести к ее повреждению.

- Избегать прямых солнечных лучей.
- Хранить вдали от источников высокой температуры.
- Обеспечивать достаточную вентиляцию мест хранения.
- Соблюдать относительную влажность воздуха < 90 %.
- Помещать полумаску на хранение только в сухом состоянии.

Новые полумаски в оригинальной упаковке можно хранить при указанных условиях в течение 6 лет (см. главу 7). Срок годности полумаски истекает через 6 лет после даты, указанной на внутренней стороне маски. При этом год указан во внутреннем круге, а месяц показывается стрелкой во внешнем. Пример показан на следующем рисунке (дата: 09/2020 -> дата истечения срока годности: 09/2026):



Используемые маски необходимо хранить в специальных гигиенических контейнерах, в специальных шкафах или других подходящих емкостях, чтобы защитить их от пыли и паров.

12. Утилизация

Утилизация полумаски как материала. Во избежание ущерба для окружающей среды утилизировать полумаску надлежащим образом отдельно от дыхательных фильтров и фильтров предварительной очистки. Соблюдайте местные предписания!

13. Сервисная служба

Принадлежности, запасные части и техническую поддержку можно получить у своего дилера SATA.

14. Аксессуары

(см. рис. 5)

Арт. №	Обозначение	Кол-во
134296	Дыхательный фильтр A2 P3 R D	1 пара
134312	Дыхательный фильтр A2 P3 R D	3 пары
134304	Дыхательный фильтр A2 P3 R D	6 пары
134262	Предфильтр	10 шт.
134239	Предфильтр	50 шт.

15. Запчасти

(см. рис. 5)

Арт. №	Обозначение	Кол-во
134270	Мембраны для вдыхания и выдыхания	5 или 10 шт.
134254	Наголовная лента с привязными ремнями и крышкой маски	1 шт.
134965	Средство для очистки дыхательных полумасок	10 шт.
134247	Держатель фильтра предварительной очистки	2 шт.

16. Объяснение пиктограмм



1. Диапазон температур во время хранения (-10° C–55° C)
2. Внимание! Соблюдать руководство по эксплуатации

3. Всегда использовать два дыхательных фильтра одного типа
4. Срок хранения (см. упаковку)
5. Максимальная влажность во время хранения

17. Декларация соответствия стандартам ЕС

Действительную на данный момент версию декларации соответствия можно найти по ссылке:



www.sata.com/downloads

Innehållsförteckning [originalversion: tyska]

1. Allmän information.....	285	10. Underhåll och service.....	293
2. Säkerhetsanvisningar.....	287	11. Service och förvaring.....	294
3. Användning	289	12. Avfallshantering	295
4. Beskrivning.....	289	13. Kundtjänst	295
5. Leveransomfattning.....	290	14. Tillbehör.....	295
6. Konstruktion	290	15. Reservdelar	296
7. Tekniska data	290	17. EG konformitetsförklaring....	296
8. Första idrifttagandet	290		



Läs först!

Läs igenom hela den här bruksanvisningen noga före idrifttagandet och användningen. Beakta säkerhets- och riskanvisningarna!

Förvara alltid den här bruksanvisningen nära produkten eller på en plats som alla kommer åt!

1. Allmän information

1.1. Introduktion

SATA air star F, nedan kallad halvmask, är avsedd för att förse användaren med ren andningsluft.

1.2. Målgrupper

Denna bruksanvisning är avsedd för

- Specialister inom målnings- och lackeringsyrket.
- Utbildade personer som utför lackeringsarbeten inom industri- och hantverksföretag

1.3. Arbetarskydd

Följ principiellt de gällande, nationella, olycksfallsförebyggande föreskrifterna och de tillämpbara föreskrifterna, direktiven och anvisningarna.

Användare av andningsskydd måste genomgå de föreskrivna läkarundersökningarna med avseende på lämplighet samt hålla de nödvändiga fristerna och följa omfattningen av de nödvändiga, arbetsmedicinska, förebyggande hälsokontrollerna.

Särskilt i Tyskland måste branschorganisationens gällande principer för arbetsmedicinska, förebyggande hälsokontroller samt de tillämpbara föreskrifterna enligt informationsbladet av andningsskydd DGUV-regel 112-190 beaktas. Kontrollera och följ nyheter rörande de här föreskrifterna som kan ha tillkommit, efter att det här dokumentet har tryckts.

1.4. Tillbehör, reservdelar och slitdelar

Använd principiellt bara tillbehör, reservdelar och slitdelar i original från SATA. Tillbehör som inte har levererats av SATA är inte kontrollerade och därför inte godkända. SATA tar inget ansvar för skador som uppstått på grund av att tillbehör, reservdelar och slitdelar som inte är godkända har använts.

1.5. Garanti och ansvar

SATA:s allmänna affärsvillkor och eventuella ytterligare avtalade villkor samt de lokalt gällande lagarna gäller.

SATA ansvarar inte vid

- om bruksanvisningen inte följs
- om produkten används på ett ej avsett sätt
- om produkten används av utbildad personal
- om personlig skyddsutrustning inte används
- Ignorering av tillbehör, reservdelar och slitdelar i original
- om egenmäktiga eller tekniska ändringar görs
- Naturligt slitage / nötning
- vid onormal slagbelastning
- Monterings- och demonteringsarbeten

1.6. Tillämpade riktlinjer, förordningar och normer

Förordning om personlig skyddsutrustning (EU) 2016/425 i kombination med användarförordningen för personlig skyddsutrustning (PSA-BV)

Det europeiska parlamentets förordning om personliga skyddsutrustningar (PSA-VO) samt förordningen om säkerhet och hälsoskydd vid användning av personlig skyddsutrustning under arbetet (PSA-BV).

Direktivet 2014/34/EU

Apparater och skyddssystem för bestämmelseenlig användning i explosionsutsatta områden (ATEX).

Direktivet 2006/42/EG

Maskindirektivet

SS-EN 14387:2021-07 – Andningsskydd – Gasfilter och kombinationsfilter

SS-EN 140:1998-12 – Halvmasker och kvartsmasker

DGUV-regel 112-190 – Användning av andningsapparater

SS-EN 14387:2008-05 – Andningsskydd – Gasfilter och kombinationsfilter

1.7. Ackrediterat provnings- och övervakningsorgan

Ackrediterat provningsorgan:

IFA Institut für Arbeitsschutz

der Deutschen Gesetzlichen Unfallversicherung e.V.

Produktövervakning via ackrediterat provningsorgan genom DGUV-test

Alte Heerstr. 111

D-53757 Sankt Augustin, Tyskland

Det ackrediterade provningsorganets identifikationsnummer: 0121

Övervakningsorgan:

DEKRA EXAM GmbH

Dinnendahlstr. 9

D-44809 Bochum, Tyskland

Det ackrediterade provningsorganets identifikationsnummer: 0158

2. Säkerhetsanvisningar

Läs och följ samtliga anvisningar nedan. Ignorering eller felaktig hantering kan leda till funktionsstörningar, svåra personskador eller döden.

Inför användningen måste användaren göra en riskbedömning gällande eventuellt farliga anslutningar på arbetsplatsen.

2.1. Krav på personalen



Endast erfarna fackmän och utbildad personal som har läst och förstått hela den här bruksanvisningen får använda halvmasken. Använd inte halvmasken vid trötthet eller under påverkan av droger, alkohol eller mediciner.

2.2. Personlig skyddsutrustning

Halvmasken är ett mycket verksamt hälsoskydd vid lackeringsarbeten och därmed förenade verksamheter i hälsofarlig miljö. Halvmasken utgör, tillsammans med säkerhetsskor, skyddsoverall, skyddshandskar och vid behov hörselskydd, en beståndsdel av den personliga skyddsutrustning-

en.

2.3. Användning i explosiva områden

	Fara!
	
<p>Livsfara råder vid explosion Används halvmasken i explosiva områden i Ex-zon 0, kan det ske en explosion. → Låt aldrig halvmasken vara i explosiva områden i ex-zon 0.</p>	

Halvmasken är godkänd för användning respektive förvaring i explosiva områden i ex-zon 1 och 2.

Produktmärkningen ska observeras.

2.4. Säkerhetsanvisningar

Tekniskt tillstånd

- Kontrollera halvmasken med avseende på skador inför varje användningstillfälle.
- Ta aldrig halvmasken i drift, om den är skadad eller om det saknas delar.
- Andningsfilter, förfilter och filtrerande halvmasker får inte användas, om användaren fastställer ett genombrott av skadliga ämnen via smak och/eller lukt.
- Bygg varken om eller förändra halvmasken tekniskt.

Rengöring

- Använd aldrig syra- eller luthaltiga rengöringsmedel för rengöring av halvmasken.
- Använd aldrig halvmasken till rengöringsmedel på bas av halogeniserade kolväten.

Arbetsplats

- Användning av syre eller syreberikad luft är inte tillåten.
- Det är inte tillåtet att använda gasfilter med beteckningen A1 mot lågkonkande ämnen <65 °C (även vid kombinationsfilter, exempelvis A2 P3 R D, identifieringsfärg: brun-vit).
- Halvmasken får inte användas i situationer, där antändlighet kan utgöra en fara.
- Halvmasken får användas endast vid en luftsammansättning med låga

gas- eller ångformiga koncentrationer av farliga ämnen i 0,1 vol-% med A1-filter och i 0,5 vol-% med A2-filter.

- Halvmasken får användas vid damm och gaskoncentrationer upp till 4 gånger MAK-värdet med P1-filter, upp till 10 gånger MAK-värdet med P2-filter och upp till 30 gånger MAK-värdet med P3-filter.
- Halvmasken får användas endast i sådana utrymmen, där luften innehåller minst 17 vol-% och maximalt 23,5 vol-% syre.
- Halvmasken får inte användas i slutna utrymmen, exempelvis pannor, rörledningar, gruvor och kanaler.
- Halvmasken får inte användas vid koloxider (CO).
- Halvmasken får inte användas, om typen av och egenskaperna hos de farliga ämnena inte är kända, eller om de farliga ämnena utgör en direkt fara för hälsan och livet.
- Halvmasken med aktivt-kolfilter får inte användas på arbetsplatser, där det kan förekomma gnistor eller öppen eld.

Allmänt

- Det är förbjudet för personer med skägg eller polisonger vid tätningen att bära halvmasken.
- Följ de lokala säkerhets-, arbets- och miljöföreskrifterna.
- Följ de olycksfallsförebyggande föreskrifterna.

3. Användning

Avsedd användning

Används den rätta filtertypen skyddar halvmasken mot organiska gaser och ångor (kokpunkt >65 °C) och/eller damm, exempelvis lösningsmedel-sångor, färgdimma och slipdamm.

Icke avsedd användning

Användning av halvmasken i en strålnings- eller värmebelastad miljö räknas inte som avsedd användning

4. Beskrivning

Halvmasken, som är avsedd för att förse bäraren med ren andningsluft, består av huvudkomponenterna:

- Innermask med yttermask
- Huvudspindel
- Förfilter, förfilterlock och andningsfilter
- Utandningsmembran

5. Leveransomfattning

- Halvmask med huvudspindel och band
- 2 förfilterhållare
- 2 andningsfilter
- 10 förfilter
- Hygienbox med fästsats (tillval)
- Bruksanvisning

Kontrollera följande efter uppackning:

- Skadad halvmask
- Leveransomfattningen fullständig

6. Konstruktion

(se bild 1)

- | | | | |
|-------|---|-------|----------------|
| [1-1] | Anslutning för andningsfilter med inandningsmembran | [1-3] | Innermask |
| [1-2] | Huvudspindel med huvudband | [1-4] | Andningsfilter |
| | | [1-5] | Förfilter |
| | | [1-6] | Förfilterlock |

7. Tekniska data

Benämning		
Driftstemperatur	-30 °C - 60 °C	-22 °F - 140 °F
Lagringstemperatur	-20 °C - 60 °C	-4 °F - 140 °F
Vikt inklusive 2x A2P3-filter och förfilterhållare	385 g	13,6 oz.

8. Första idrifttagandet

8.1. Komplettering av halvmask



Tips!

Tryck inte mot de tunna stagen i utandningsområdet vid komplettering av halvmasken.

- Lägg huvudbanden och de nedre banden tillräta.
- Häng innermasken i näsområdet på yttermasken.
- Tryck innermasken hårt mot området med utandningsventilen, tills att den hakar fast helt. Huvudbanden och de nedre banden får då inte tryckas ihop.
- Kontrollera att huvudbanden och de nedre banden går lätt.

8.2. Isättning av förfilter

- Sätt ihop andningsfiltret med förfiltret och förfilterhållaren (se kapitel 10.2).

8.3. Isättning av andningsfilter och rengöring av halvmasken

(se bild 2.1 och 2.2)



Tips!

Halvmasken måste rengöras noga med de medföljande rengöringsdukarna inför idrifttagandet.

- Sätt andningsfiltret i halvmasken (se kapitel 10.1).
- Rengör yttermasken och gummitätningen noga med de medföljande rengöringsdukarna.

9. Reglerdrift

9.1. Kontroll av hållbarhetsdatumet för andningsfiltren



Tips!

Kontrollera andningsfiltrens hållbarhetsdatum inför användningen. Byt andningsfiltren parvis, om hållbarhetsdatumet har gått ut. Byt andningsfiltren minst varje vecka oberoende av hållbarhetsdatumet. Byt förfiltren efter varje användningstillfälle. Beakta de lokala, lagstadgade bestämmelserna. **WARNING:** Vid en kännbar lukt eller smak alternativt ett ökat andningsmotstånd är det nödvändigt att omedelbart byta filtren (andningsfilter och förfilter).

- Kontrollera andningsfiltrens hållbarhetsdatum och tillstånd (se kapitel 10.1). Byt dem om datumet har gått ut.
- Kontrollera om förfiltren har bytts sedan den senaste användningen. Byt dem annars (se kapitel 10.2).

9.2. Kontroll av halvmasken



Tips!

Säkerställ inför påtagningen av halvmasken, att inandnings- och utandningsmembranen fungerar korrekt.

- Kontrollera inandnings- och utandningsmembranen (se kapitel 10.3).

9.3. Påtagning av halvmasken

(se bild 3.1 till 3.3)



Varning!

⚠ DANGER

Hälsorisk på grund av förgiftning

Farliga ämnen kan tränga in, om halvmasken inte ligger an korrekt mot ansiktet.

→ Dra åt båda ändarna av huvudbanden, tills att halvmasken ligger an korrekt mot ansiktet.

→ Arbeta bara med en tät halvmask och monterade andningsfilter.

- Dra öglorna på huvudspindeln till änden av huvudbanden.
- Dra igenom de nedre banden helt, tills att öglorna på huvudspindeln ligger an mot innermasken.
- Dra de nedre banden över huvudet.
- Sätt halvmasken över munnen och näsan.
- Sätt huvudspindeln på bakhuvudet samt dra den längs med och ovanför öronen.
- Dra åt båda ändarna av huvudbanden, tills att halvmasken ligger an hårt mot ansiktet.
- Jämna ut huvudbanden och de nedre banden. Efterjustera eventuellt tills att halvmasken ligger an bekvämt och hårt mot ansiktet.

9.4. Täthetskontroll inför användningen

(se bild 4.1 och 4.2)

Undertryckskontroll

- Täta båda andningsfiltren med händerna och andas in, tills att det uppstår ett undertryck.
- Håll andan en liten stund. Undertrycket måste då vara konstant.
- Jämnas undertrycket ut, måste halvmasken efterjusteras.

Efterjustering av halvmasken

- Dra åt båda ändarna av huvudbanden, tills att hela halvmasken ligger an mot ansiktet.

Övertryckskontroll

- Håll en hand på utandningsventilen, så att den blir tät och andas sedan ut hårt.
- Halvmasken får inte lyfta från ansiktet.
- Minskar övertrycket via gummitätningen, måste halvmasken efterjusteras.

Efterjustering av halvmasken

- Dra åt båda ändarna av huvudbanden, tills att hela halvmasken ligger an mot ansiktet.

10. Underhåll och service

I det här kapitlet beskrivs hur halvmasken underhålls och repareras. Endast utbildad fackpersonal får utföra underhålls- och servicearbeten.

10.1. Byte av andningsfilter

(se bild 1)

Lossning av andningsfilter

- Vrid andningsfiltret [4] mot pilens riktning och lossa det från halvmasken.

Isättning av andningsfilter

- Placera andningsfiltret [4] på anslutningen för andningsfilter [1] på halvmasken, så att streckmarkeringen på andningsfiltret [4] och halvmasken hamnar mitt emot varandra.
- Vrid andningsfiltret [4] försiktigt till anslaget i pilens riktning.
- Byt det andra andningsfiltret [4] på samma sätt som det första.
- Ange monteringsdatumet för andningsfiltret [4] på etiketten på hygienboxen.

10.2. Byte av förfilter

(se bild 1)

- Knäpp loss och ta bort filterhållaren [6] från andningsfiltret [4].
- Ta bort det gamla förfiltret [5] och kasta det.
- Lägg ett nytt förfilter [5] i filterhållaren [6].
- Tryck in andningsfiltret [4] i filterhållaren [6], så att det tätar runt om.

10.3. Kontroll av inandnings- och utandningsmembranen



Tips!

Byt in- och utandningsmembranen minst vartannat år.

Kontroll av inandningsmembranen

- Se till att inandningsmembranen inte klibbar fast vid ventilsåtet.
- Knäpp försiktigt upp inandningsmembranen vid tappen och synkontrollera dem med avseende på sprickor och andra skador.
- Knäpp försiktigt fast inandningsmembranen bakom tappen.
- Inandningsmembranen måste ligga an jämnt på tätningsytan.

Kontrollera utandningsmembranen

- Knäpp upp innermasken från yttermasken.
- Ta tag i kanten på utandningsmembranen och dra ut dem.
- Kontrollera ventilsåtet med avseende på smuts och skador. Rengör det vid behov.
- Tryck in utandningsmembranen i ventilsåtet, tills att de hakar fast. De ska ligga an jämnt.

10.4. Kontroll av gummitätningen, huvudbanden och de nedre banden

- Kontrollera gummitätningen på ansiktsdelen med avseende på sprickor och andra skador.
- Kontrollera huvudbanden och de nedre banden med avseende på sprickor eller andra skador.

11. Service och förvaring

Det krävs en noggrann hantering samt en kontinuerlig skötsel av halvmasken för att säkerställa dess funktion.

11.1. Rengöring och desinficering



Tips!

Använd rengöringsmedel för andningsskydd (#134965) vid desinficering av halvmasker.

Rengör halvmasken minst varje halvår, även om den inte har använts. Det är enkelt att demontera halvmasken utan verktyg inför rengöring eller för att byta defekta delar. Efter varje användningstillfälle måste halvmasken rengöras från svett och kondensat.

- Rengör halvmasken och gummitätningen noga med de medföljande rengöringsdukarna.
- Gör en funktionskontroll efter varje rengöring (se kapitel 10.3).

11.2. Förvaring

	Se upp!
▲ DANGER	

Sakskador på grund av felaktig förvaring

En felaktig förvaring av halvmasken kan leda till skador.

- Undvik direkt solsken.
- Håll den borta från värmekällor.
- Se till att ventilationen i förvaringsutrymmet är tillräcklig.
- Håll den relativa luftfuktigheten <90 %.
- Förvara halvmasken torr.

Nya och originalförpackade halvmasker kan förvaras i upp till 6 år under de ovan nämnda förvaringsvillkoren (se kapitel 7). Halvmaskens hållbarhet är 6 år efter det datum som har präglats in i masken. Tillverkningsåret framgår i den inre cirkeln och pilen pekar mot tillverkningsmånaden i den yttre cirkeln. Bilden nedan är ett exempel på (datum: 09/2020 -> hållbarhetsdatum: 09/2026).



Masker som används måste förvaras i för ändamålet avsedda hygienboxar i särskilda förvaringsskåp eller i andra lämpliga behållare för att skydda dem mot damm och smuts.

12. Avfallshantering

Sopsortera halvmasken som återvinningsbart material. Sopsortera halvmasken separerad från andningsfiltren och förfiltren för att undvika miljöskador. Beakta de lokala föreskrifterna!

13. Kundtjänst

Din SATA återförsäljare erbjuder tillbehör, reservdelar och tekniskt stöd.

14. Tillbehör

(se bild 5)

Artikelnr	Benämning	Antal
134296	Andningsfilter A2 P3 R D	1 par

Artikelnr	Benämning	Antal
134312	Andningsfilter A2 P3 R D	3 par
134304	Andningsfilter A2 P3 R D	6 par
134262	Förfilter	10 st.
134239	Förfilter	50 stycken

15. Reservdelar

(se bild 5)

Artikelnr	Benämning	Antal
134270	In- och utandningsmembran	5 eller 10 stycken
134254	Huvudband med huvudspindel och innermask	1 st.
134965	Rengöringsmedel för andningsskydd för desinficering av halvmasker	10 st.
134247	Förfilterhållare	2 stycken

16. Förklaring av piktogram



1. Temperaturområde under förvaringstiden (-10 °C till 55 °C)
2. Observera! Beakta bruksanvisningen
3. Använd alltid två andningsfilter av samma typ
4. Kan förvaras till (se förpackningen)
5. Maximal fukthalt under förvaringstiden

17. EG konformitetsförklaring

Den gällande konformitetsförsäkran hittar du på:



www.sata.com/downloads

Kazalo [originalna različica: nemška]

1. Splošne informacije.....297	10. Vzdrževanje in popravila305
2. Varnostni napotki.....299	11. Nega in skladiščenje306
3. Uporaba.....301	12. Odlaganje307
4. Opis302	13. Servisna služba308
5. Obseg dobave302	14. Oprema308
6. Sestava302	15. Nadomestni deli.....308
7. Tehnični podatki.....302	17. ES vyhlášení o zhode.....309
8. Prvi zagon302	



Preberite najprej!

Pred dajanjem v obratovanje skrbno in v celoti preberite to navodilo za obratovanje. Upošteвайте varnostne napotke in opozorila na nevarnosti!

To navodilo za obratovanje vedno hranite skupaj z izdelkom ali na mestu, ki je vedno dostopno vsem!

1. Splošne informacije

1.1. Uvod

Izdelek SATA air star F, v nadaljevanju imenovan polobrazna maska, je namenjen preskrbi osebe, ki ga nosi, s čistim zrakom za dihanje.

1.2. Ciljna skupina

Ta navodila za uporabo so predvidena za

- strokovnjake za pleskanje in lakiranje,
- Namenjen je usposobljenemu osebju v lakirnicah v industrijskih in obrtnih obratih.

1.3. Preprečevanje nesreč

Načeloma je treba spoštovati trenutno veljavne državne predpise za preprečevanje nezgod in ustrezne sorodne napotke, smernice in navodila. Osebe, ki uporabljajo naprave za zaščito dihal, morajo opraviti predpisane zdravniške preglede za primernost za delo ter v zahtevanih rokih in obsegu tudi vse preventivne delovno-medicinske preglede.

Posebej v Nemčiji je treba upoštevati veljavna načela poklicnega združenja za preventivne delovno-medicinske preglede in zadevne predpise po Opomniku za zaščito dihal pravilnika DGUV 112-190. V primeru sprememb teh zahtev, nastalih po tiskanju tega dokumenta, je treba nove zahteve preveriti in jih upoštevati.

1.4. Oprema, nadomestni in obrabni deli

V splošnem se smejo uporabljati samo originalni nadomestni deli, pribor in deli, podvrženi obrabi, podjetja SATA. Pribor, ki ni dobavljen s strani podjetja SATA, ni preverjen in zato ni dovoljen. Za škodo, ki nastane zaradi uporabe neodobrene opreme, nadomestnih delov in obrabljivih delov, podjetje SATA ne prevzema odgovornosti.

1.5. Garancija in odgovornost

Veljajo Splošni poslovni pogoji podjetja SATA ter morebitni dodatni pogodbeni dogovori ter posamezno veljavni zakoni.

Podjetje SATA ni odgovorno pri

- neupoštevanju navodila za uporabo
- uporabi izdelka v neskladju z namembnostjo
- uporabi s strani neizšolanega osebja
- neuporabi osebne zaščitne opreme
- Neuporaba originalne dodatne opreme, nadomestnih delov in obrabnih delov
- samovoljni pregradnji ali tehničnih spremembah
- naravni obrabi
- udarnih obremenitvah, ki niso tipični za uporabo
- montažnih in demontažnih delih

1.6. Uporabljene direktive, uredbe in standardi

Uredba o OVO (EU) 2016/425 v povezavi z Uredbo o uporabi OVO (UOVO)

Uredba Evropskega parlamenta o osebni varovalni opremi (UOVO) in Uredba o varnosti in varstvu zdravja pri uporabi osebne varovalne opreme pri delu.

Direktiva 2014/34/EU

Oprema in zaščitni sistemi, namenjeni za uporabo v potencialno eksplozivnih atmosferah (ATEX).

Direktiva 2006/42/ES

Direktiva o strojih

DIN EN 14387: 2021-07 – Oprema za varovanje dihal – Filter(-ri) za pline in kombinirani filter(-ri)

DIN EN 140:1998-12 – Polobrazne in četrtinske maske

DGUV Regel 112-190 – Uporaba opreme za varovanje dihal

DIN EN 14387: 2008-05 – Oprema za varovanje dihal – Filter(-ri) za pline in kombinirani filter(-ri)

1.7. Certifikacijski organ in nadzorni organ

Certifikacijski organ:

IFA Institut für Arbeitsschutz
der Deutschen Gesetzlichen Unfallversicherung e.V.
Prüf- und Zertifizierungsstelle im DGUV Test
Alte Heerstr. 111
D-53757 Sankt Augustin
Številka priglašene organa: 0121

Nadzorni organ:

DEKRA EXAM GmbH
Dinnendahlstr. 9
D-44809 Bochum
Številka priglašene organa: 0158

2. Varnostni napotki

Preberite in upoštevajte vse v nadaljevanju podane nasvete. Neupoštevanje ali napačno izvajanje nasvetov lahko vodi k motnjam pri delovanju ali k težkim poškodbam vključno s smrtjo.

Pred uporabo mora uporabnik izvesti oceno tveganja glede možnih nevarnih povezav na delovnem mestu.

2.1. Zahteve glede osebja

Polobrazno masko smejo uporabljati samo izkušeni strokovnjaki in usposobljene osebe, ki so v celoti prebrali in razumeli to navodilo za obratovanje. Polobrazne maske ne uporabljajte, če ste utrujeni ali pod vplivom mamil, alkohola ali zdravil.

2.2. Osebna zaščitna oprema

Polobrazna maska je visokozmogljiva zaščita zdravja pri lakiranju in sorodnih delih v zdravju škodljivem okolju. Polobrazna maska je sestavni del osebne varovalne opreme (OVO) v kombinaciji z varnostno obutvijo, zaščitnimi oblačili, zaščitnimi rokavicami in po potrebi zaščito sluha.

2.3. Uporaba na eksplozijsko ogroženih območjih

	Nevarnost!
⚠ DANGER	
<p>Življenjska nevarnost zaradi eksplozije</p> <p>Pri uporabi polovične maske v eksplozijsko ogroženih območjih cone Ex 0 lahko pride do eksplozije.</p> <p>→ Polobrazne maske nikoli ne vnašajte v eksplozijsko ogrožena območja cone Ex 0.</p>	

Polobrazna maska je odobrena za uporabo/shranjevanje v eksplozijsko ogroženih območjih con Ex 1 in Ex 2.

Upoštevati je treba oznako na izdelku.

2.4. Varnostni napotki

Tehnično stanje

- Pred vsako uporabo preverite, ali je polovična maska nepoškodovana.
- Polovične maske ne uporabljajte s poškodovanimi ali manjkajočimi sestavnimi deli.
- Dihalnega filtra, predfiltra in polobrazne maske s filtrom ni dovoljeno več uporabljati najkasneje po tem, ko uporabnik naprave z okušanjem ali vonjanjem zazna vdor škodljivih snovi.
- Polovične maske nikoli samovoljno ne predelujte ali tehnično spreminjajte.

Čiščenje

- Pri čiščenju polovične maske nikoli ne uporabljajte čistilnih sredstev z vsebnostjo kislin ali lugov.
- Ne uporabljajte čistilnih sredstev na osnovi halogeniziranih ogljikovodikov.

Mazalno mesto

- Uporaba kisika ali s kisikom obogatenega zraka ni dovoljena.
- Uporaba plinskih filtrov z oznako A1 za zaščito pred snovmi z nizkih

vreliščem < 65 °C je nedovoljena (tudi pri kombinacijskem filtru npr. A2 P3 R D; karakteristična barva: rjava bela).

- Polovične maske se ne sme uporabljati v situacijah, kjer obstaja nevarnost vnetja.
- Polobrazna maska se lahko uporablja le pri zmesi zraka z nizkimi koncentracijami škodljivih snovi v obliki plinov ali hlapov 0,1-vol.-% s filtri A1 in 0,5-vol.-% s filtri A2.
- Pri prahu se lahko polobrazna maska uporablja do 4-kratne vrednosti MAK s filtri P1, do 10-kratne vrednosti MAK s filtri P2 in do 30-kratne vrednosti MAK s filtri P3.
- Polobrazna maska se lahko uporablja le v prostorih, v katerih zrak vsebuje najmanj 17-vol.-% in največ 23,5-vol.-% kisika.
- Polovične maske ni dovoljeno uporabljati v zaprtih prostorih, kot so kotli, cevovodi, jaški in kanali.
- Polovična maska se ne sme uporabljati pri prisotnosti plinov na osnovi ogljikovih oksidov (CO).
- Polovična maska se ne sme uporabljati, če vrsta in lastnosti škodljive snovi niso znane ali če škodljive snovi predstavljajo neposredno nevarnost za zdravje in življenje ljudi.
- Polobrazna maska s filtrom z aktivnim ogljem se ne sme uporabljati na delovnih mestih, na katerih lahko prihaja do iskrenja ali odprtega ognja.

Splošno

- Osebe z brado ali zalisci v področju linije tesnjenja polovične maske ne smejo uporabljati.
- Upoštevajte lokalne predpise glede varnosti, varstva pri delu in predpise za varovanje
- okolja.
- Upoštevajte predpise za preprečevanje nesreč.

3. Uporaba

Uporaba v skladu z namembnostjo

Polobrazna maska pri uporabi ustreznega tipa filtra varuje pred organskimi plini in hlapi (vrelišče > 65 °C) in/ali prahom, kot na primer pred hlapi topil, barvno meglico in pred brusilnim prahom.

Uporaba, ki ni v skladu s predvideno uporabo

Nenamenska uporaba je uporaba polovične maske v vroči atmosferi ali atmosferi, ki je obremenjena s sevanjem.

4. Opis

Polovična maska je namenjena preskrbi osebe, ki jo nosi, s čistim zrakom za dihanje in je sestavljena iz naslednjih glavnih sestavnih delov:

- Kapa maske s telesom maske
- Naglavna mreža
- Prefilter, kapa predfiltra in dihalni filter
- Izdihalna membrana

5. Obseg dobave

- Polobrazna maska z naglavno mrežico in trakovi
- 2 nosilca predfiltra
- 2 dihalna filtra
- 10 predfiltrov
- Higijenska škatla s setom za pritrditev (izbirno)
- Navodilo za obratovanje

Po razpakiranju je treba preveriti

- Poškodovana polovična maska
- Celovitost obsega dobave

6. Sestava

(gl. sl. 1)

- | | |
|---|---|
| <p>[1-1] Prikluček za dihalni filter z vdihavno membrano</p> <p>[1-2] Naglavna mrežica s trakovi za glavo</p> | <p>[1-3] Kapa maske</p> <p>[1-4] Dihalni filter</p> <p>[1-5] Prefilter</p> <p>[1-6] Kapa predfiltra</p> |
|---|---|

7. Tehnični podatki

Naziv		
Delovna temperatura	-30 °C - 60 °C	-22 °F - 140 °F
Temperatura skladiščenja	-20 °C - 60 °C	-4 °F - 140 °F
Masa skupaj z 2x filter A2P3 in z nosilcem predfiltra	385 g	13.6 oz.

8. Prvi zagon

8.1. Sestavljanje polovične maske

	Napotek!
<p>Pri sestavljanju polobrazne maske ne pritiskajte proti tankim ojačitvam v področju izdihavanja.</p>	

- Razvrstite naglavne trakove in spodnje trakove.
- Obesite kapo maske v področju nosu telesa maske.
- Trdno pritisnite kapo maske na področje izdihalnega ventila, dokler se v celoti ne zaskoči. Pri tem naglavnih in spodnjih trakov ne smete stisniti.
- Preverite lahko gibljivost naglavnih in spodnjih trakov.

8.2. Vstavljanje predfiltra

- Sestavite dihalni filter s predfiltrom in nosilec predfiltra (glejte pogl. 10.2).

8.3. Vstavljanje dihalnega filtra in čiščenje polovične maske

(gl. sl. 2.1 in 2.2)



Napotek!

Pred prvo uporabo je treba polobrazno masko temeljito očistiti s priloženimi čistilnimi krpami.

- Vstavite dihalni filter v polobrazno masko (glejte poglavje 10.1).
- Telo maske in gumijasto tesnilo temeljito očistite s priloženimi čistilnimi krpami.

9. Regulacijski način

9.1. Preverjanje datuma uporabnosti dihalnih filtrov



Napotek!

Pred vsako uporabo preverite datum uporabnosti dihalnih filtrov. Če je datum uporabnosti prekoračen, treba dihalne filtre paroma zamenjati. Ne glede na rok uporabe je treba dihalne filtre zamenjati najmanj enkrat tedensko. Predfiltre je treba zamenjati po vsaki uporabi maske. Upoštevajte lokalno veljavne zakonske predpise. **OPOZORILO:** Če uporabnik začuti spremembo okusa/vonja ali povečan upor pri dihanju, je treba filtre takoj zamenjati (dihalna filtra in predfiltra).

- Preverite datum uporabnosti in stanje dihalnih filtrov ter jih po potrebi zamenjajte (glejte poglavje 10.1).
- Preverite, ali so bili od zadnje uporabe zamenjani predfiltri in če ne, jih zamenjajte (glejte poglavje 10.2).

9.2. Preverjanje polovične maske



Napotek!

Preden si nadenete polovično masko, preverite, ali vdihalna in izdihalna membrana brezhibno delujeta.

- Preverite vdihalno in izdihalno membrano (glejte poglavje 10.3).

9.3. Nameščanje polovične maske

(gl. sl. 3.1 do 3.3)



Opozorilo!

⚠ DANGER

Nevarnost za zdravje zaradi zastrupitve

Zaradi nepravilnega nameščanja polovične maske na obraz lahko v dihalne poti vdrejo škodljive snovi od zunaj.

→ Zategnite oba konca naglavnega traku, dokler polobrazna maska v celoti ne nalega na obraz.

→ Polovična maska se lahko uporablja le, ko dobro tesni in če ima vgrajene dihalne filtre.

- Zanke naglavne mrežice potegnite do konca naglavnih trakov.
- V celoti potegnite spodnje trakove skozi, dokler zanke naglavne mrežice ne nalegajo na kapo maske.
- Povlecite spodnje trakove čez glavo.
- Nadenite si polobrazno masko čez usta in nos.
- Namestite naglavno mrežico na teme in jo povlecite nad ušesi.
- Zategnite oba konca naglavnega traku, dokler polobrazna maska v celoti ne nalega na obraz.
- Naglavne trakove in spodnje trakove tako dolgo izravnajte, dokler se polobrazna maska ne bo udobno in trdno prilegala obrazu.

9.4. Preverjanje tesnosti pred uporabo

(gl. sl. 4.1 in 4.2)

Podtlačni preizkus

- Z dlanmi zatesnite oba dihalna filtra in vdihnite, da nastane podtlak.
- Za kratek čas zadržite zrak. Pri tem se mora podtlak ohraniti.
- Če se podtlak izenači z zunanjim zračnim tlakom, je treba polobrazno masko dodatno nastaviti.

Dodatna nastavitve polovične maske

- Zategnite oba konca naglavnega traku dokler polobrazna maska v celoti ne nalega na obraz.

Nadtlačni preizkus

- Z eno dlanjo zatesnite izdihalni ventil in močno izdihnite.
- Polovična maska se ne sme odmakniti od obraza.
- Če zrak uhaja čez gumijasto tesnilo, je treba dodatno nastaviti polovično maski.

Dodatna nastavitvev polovične maske

- Zategnite oba konca naglavnega traku dokler polobrazna maska v celoti ne nalega na obraz.

10. Vzdrževanje in popravila

Naslednje poglavje opisuje vzdrževanje in popravila polovične maske. Vzdrževalna dela in popravila sme izvajati samo usposobljeno strokovno osebje.

10.1. Menjava dihalnega filtra

(gl. sl. 1)

Snemite dihalni filter

- Zavrtite dihalni filter [4] v nasprotno smer puščice in ga ločite od polobrazne maske.

Namestite dihalni filter

- Nastavite dihalni filter [4] na priključek dihalnega filtra [1] polobrazne maske, tako da sta črtni oznaki dihalnega filtra [4] in polobrazne maske poravnani.
- Previdno zavrtite dihalni filter [4] v smeri puščice do prislona.
- Zamenjajte drugi dihalni filter [4] na enak način kot prvega.
- Na nalepko na higienski škatli zapišite datum vgradnje dihalnega filtra [4].

10.2. Menjava predfiltra

(gl. sl. 1)

- Odpnite nosilec filtra [6] z dihalnega filtra [4] in ga snemite.
- Snemite stari predfilter [5] in ga zavrzite.
- V nosilec filtra [6] vstavite novi predfilter [5].
- Pritisnite dihalni filter [4] v nosilec filtra [6], da bo zatesnjen po vsem obodu.

10.3. Preverjanje vdihalnih in izdihalnih membran



Napotek!

Vdihalno membrano in izdihalno membrano zamenjajte najkasneje vsaki 2 leti.

Preverjanje vdihalne membrane

- Prepričajte se, da membrana za vdihovanje ni zlepljena na sedežu ventila.
- Previdno odprite vdihalno membrano na nastavku in jo vizualno preverite glede razpok in drugih poškodb.
- Previdno pripnite vdihalno membrano za nastavkom.
- Vdihalna membrana mora na notranji strani enakomerno nalegati na tesnilno površino.

Preverjanje membrane za izdihovanje

- Odprite kapo maske s telesa maske.
- Primite izdihalno membrano na robu in jo izvlecite.
- Preverite čistočo in nepoškodovanost sedeža ventila in ga po potrebi očistite.
- Potisnite izdihalno membrano v sedež ventila, dokler se ne zaskoči in nalega po vsej površini.

10.4. Preverjanje gumijastega tesnila in naglavnih ter spodnjih trakov

- Preverite gumijasto tesnilo obraznega dela glede razpok in drugih poškodb.
- Preverite naglavne trakove in spodnje trakove glede razpok in drugih poškodb.

11. Nega in skladiščenje

Da bi zagotovili pravilno delovanje polobrazne maske, ravnajte z njo pazljivo in jo redno negujte.

11.1. Čiščenje in dezinfekcija



Napotek!

Za dezinfekcijo uporabljajte čistilo za polobrazne maske za zaščito dihal (#134965).

Čiščenje je treba izvesti najkasneje po šestih mesecih, tudi v primeru, da se polovična maska ni uporabljala.

Polobrazna maska se da za čiščenje ali menjavo delov demontirati enostavno in brez uporabe orodja. Po vsaki uporabi je treba s polobrazne maske očistiti ostanke znoja in kondenzata.

- Polobrazno masko in gumijasto tesnilo temeljito očistite s priloženimi čistilnimi krpami.
- Po vsakem čiščenju izvedite preizkus delovanja (glejte poglavje 10.3).

11.2. Skladiščenje

	Pozor!
⚠ DANGER	
<p>Materialna škoda zaradi napačnega skladiščenja</p> <p>Zaradi napačnih razmer pri skladiščenju lahko pride do poškodb polobrazne maske.</p> <ul style="list-style-type: none"> → Izogibajte se neposredni sončni svetlobi. → Hraniti stran od virov toplote. → Poskrbite za zadostno prezračevanje skladiščnih prostorov. → Vzdržujte relativno zračno vlažnost < 90 %. → Polovično masko shranite le, ko je popolnoma suha. 	

Nove in originalno zapakirane polobrazne maske lahko pri omenjenih pogojih skladiščenja hranite do 6 let (glejte poglavje 7). Rok uporabe polobrazne maske je 6 let od datuma, odtisnjene na notranji strani telesa maske. Pri tem odčitate leto izdelave v sredini notranjega kroga, mesec pa s puščico, ki kaže številko na zunanjem obroču. Na naslednji sliki je prikazan primer datuma izdelave (datum: 09/2020 -> iztek roka uporabe: 09/2026):



Maske, ki se uporabljajo, je treba hraniti v za to predvidenih higienskih škatlah v posebnih skladiščnih omarah ali podobnih primernih vsebnikih, kjer so zaščitene pred prahom in hlapi.

12. Odlaganje

Odstranjevanje polobrazne maske kot odpadne surovine. Da bi preprečili škodo za okolje, polobrazno masko in dihalne filtre odstranite ločeno in na pravi način. Upoštevajte krajevne predpise!

13. Servisna služba

Pribor, nadomestne dele in tehnično podporo dobite pri vašem prodajalcu izdelkov SATA.

14. Oprema

(gl. sl. 5)

Št. izd.	Naziv	Število
134296	Dihalni filter A2 P3 R D	1 par
134312	Dihalni filter A2 P3 R D	3 pari
134304	Dihalni filter A2 P3 R D	6 parov
134262	Predfilter	10
134239	Predfilter	50 kosov

15. Nadomestni deli

(gl. sl. 5)

Št. izd.	Naziv	Število
134270	Vdihalna in izdihalna membrana	5 ali 10 kosov
134254	Naglavni trak z naglavno mrežico in kapo maske	1
134965	Čistilo za polovične maske za zaščito dihal	10
134247	Nosilec predfiltra	2 kosa

16. Razlaga piktogramov



1. Temperaturno območje med skladiščenjem (-10 °C do +55 °C)
2. Pozor! Upoštevajte navodilo za obratovanje
3. Vedno uporabite dva dihalna filtra istega tipa
4. Rok skladiščenja do (glejte ovojnino)
5. Maksimalna vlažnost med skladiščenjem

17. ES vyhlásenie o zhode

Trenutno veljavno izjavo o skladnosti najdete na naslovu:



www.sata.com/downloads

Obsah [pôvodná verzia: v nemeckom jazyku]

1. Všeobecné informácie.....311	prevádzky316
2. Bezpečnostné pokyny313	10. Údržba a opravy319
3. Použitie.....315	11. Starostlivosť a skladovanie320
4. Popis316	12. Likvidácia.....321
5. Obsah dodávky316	13. Zákaznícky servis.....322
6. Zloženie.....316	14. Príslušenstvo.....322
7. Technické údaje.....316	15. Náhradné diely322
8. Prvé uvedenie do	17. ES izjava skladnosti323

**Najprv si prečítajte!**

Pred uvedením Ft do prevádzky a prevádzkou si úplne a dôkladne prečítajte tento návod na použitie. Dodržiavajte bezpečnostné pokyny a upozornenia na riziká!

Tento návod na použitie vždy uschovajte pri výrobku alebo na mieste, ktoré je vždy a každému prístupné!

1. Všeobecné informácie**1.1. Úvod**

SATA air star F, v nasledujúcom tiež nazývaná polomaska, slúži na prívod čistého vzduchu na dýchanie používateľovi.

1.2. Cieľová skupina

Tento návod na obsluhu je určený pre

- odborníkov maliarskeho a lakovačského remesla.
- Vyškolený personál pre lakovacie práce v priemyselných a obchodných spoločnostiach.

1.3. Úrazová prevencia

V zásade musia byť vždy dodržané platné predpisy na prevenciu úrazov špecifické pre danú krajinu a príslušné nariadenia, smernice a pokyny. Používatelia ochrany dýchania musia spĺňať predpísané lekárske vyšetrenia o vhodnosti používania, ako aj potrebné termíny a rozsah potrebných zdravotných prehliadok na vykonávanie práce.

Najmä pre Nemecko je potrebné vziať do úvahy platné zásady profesijného združenia pre zdravotné prehliadky na vykonávanie práce, ako aj príslušné predpisy v súlade s obežníkom o ochrane dýchania DGUV nariadenie 112-190. Ak je to potrebné po vytlačení tohto dokumentu, musia sa príslušne skontrolovať a dodržiavať aktualizácie týchto nariadení.

1.4. Príslušenstvo, náhradné a opotrebovateľné diely

Zásadne sa používa len originálne príslušenstvo a len originálne náhradné a opotrebovateľné diely SATA. Diely príslušenstva, ktoré nedodala spoločnosť SATA, nie sú odskúšané a nie sú povolené. Za škody, ktoré vzniknú použitím nepovoleného príslušenstva, náhradných a opotrebovateľných dielov SATA nepreberá žiadnu záruku.

1.5. Záruka a ručenie

Platia Všeobecné obchodné podmienky SATA a prípadné ďalšie zmluvné dohody, ako aj príslušné platné zákony.

Spoločnosť SATA neručí pri

- nedodržaní návodu na použitie
- používaní výrobku v rozpore s určením
- používaní zo strany nezaškoleného personálu
- nepoužívaní osobného ochranného výstroja
- Nepoužitie originálneho príslušenstva, náhradných a opotrebovateľných dielov
- svojvoľných prestavbách alebo technických úpravách
- Prirodzené opotrebovanie
- namáhaní úderom netypickým pre dané použitie
- montážnych a demontážnych prácach

1.6. Použité smernice, nariadenia a normy

Nariadenie OOPP (EÚ) 2016/425 v spojení s Nariadením o používaní OOPP (PSA-BV)

Nariadenie Európskeho parlamentu o osobných ochranných pracovných prostriedkoch (PSA-VO) a nariadenie o bezpečnosti a ochrane zdravia pri používaní osobných ochranných pracovných prostriedkov pri práci (PSA-BV).

Smernica 2014/34/EU

Prístroje a ochranné systémy na používanie na určený účel vo výbuchom ohrozených oblastiach (ATEX).

Smernica 2006/42/ES

Smernica o strojoch

DIN EN 14387:2021-07 – Ochranné dýchacie prístroje – plynové filtre a kombinované filtre

DIN EN 140:1998-12 – Polomasky a štvrťmasky

Nariadenie DGUV 112-190 – Používanie ochranných dýchacích prístrojov

DIN EN 14387:2008-05 – Ochranné dýchacie prístroje – plynové filtre a kombinované filtre

1.7. Certifikačné miesto a skúšobné miesto

Certifikačné miesto:

IFA Inštitút pre bezpečnosť práce
nemeckého zákonného úrazového poistenia e.V.
Skúšobné a certifikačné miesto DGUV
Alte Heerstr. 111
D-53757 Sankt Augustin
Ident.č. notifikačného miesta: 0121

Skúšobné miesto:

DEKRA EXAM GmbH
Dinnendahlstr. 9
D-44809 Bochum
Ident.č. notifikačného miesta: 0158

2. Bezpečnostné pokyny

Prečítajte si a dodržiavajte všetky nasledujúce uvedené upozornenia. Nedodržanie alebo nesprávne dodržiavanie môže viesť k poruchám alebo spôsobiť vážne zranenia alebo smrť. Pred prevádzkou musí používateľ vykonať posúdenie rizika s ohľadom na možné nebezpečné zlúčeniny na pracovisku.



2.1. Požiadavky na personál

Polomasku môžu používať len skúsení odborní zamestnanci a zaškolený personál, ktorí si tento návod na použitie úplne prečítali a porozumeli mu. Polomasku nepoužívajte, keď ste unavený alebo pod vplyvom drog, alkoholu alebo liekov.

2.2. Osobný ochranný výstroj

Polomaska je vysoko účinná ochrana zdravia pri lakovacích prácach a tým spojenými činnosťami v prostredí ohrozujúcom zdravie. Polomaska je súčasť osobných ochranných pracovných prostriedkov v spojení s bezpečnostnou obuvou, ochranným odevom, ochrannými rukavicami a v prípade potreby ochranou sluchu.

2.3. Používanie v prostrediach s nebezpečenstvom výbuchu

	Ohrozenie!
	
<p>Ohrozenie života výbuchom Použitím polomasky vo výbušnom prostredí EX zóna 0 môže dôjsť k výbuchu. → Nikdy neumiestňujte polomasku do priestorov s nebezpečenstvom výbuchu Ex zóna 0.</p>	

Polomaska je povolená na používanie/uloženie v priestoroch s nebezpečenstvom výbuchu Ex zóny 1 a 2.

Je nutné zohľadniť značku produktu.

2.4. Bezpečnostné pokyny

Technický stav

- Polomasku skontrolujte pred každým použitím na možné poškodenie.
- Polomasku nikdy neuvedzte do prevádzky v prípade poškodenia alebo chýbajúcich častí.
- Dýchacie filtre, predradené filtre a filtračné polomasky sa už nesmú používať najneskôr vtedy, keď nositeľ zariadenia zaznamená preniknutie škodlivín prostredníctvom vnímania chuti a/alebo vône.
- Polomasku nikdy svojvoľne nerekonštruujte alebo technicky nemeňte.

Čistenie

- Nikdy nepoužívajte čistiace prostriedky obsahujúce kyseliny alebo lúhy na čistenie polomasky.
- Nikdy nepoužívajte čistiace prostriedky založené na halogénových uhľovodíkoch.

Miesto použitia

- Používanie kyslíka alebo vzduchu obohateného kyslíkom nie je dovolené.

- Používanie sklenených filtrov A1 na plyny s nízkou teplotou varu < 65 °C nie je dovolené (tiež pre kombinovaný filter, napr. A2 P3 R D; označovacia farba: hnedá biela).
- Polomaska sa nesmie používať v situáciách, v ktorých môže spôsobiť nebezpečenstvo zapálenia.
- Polomaska sa smie používať len pri zložení vzduchu s nepatrným tvorením plynných alebo parných škodlivých koncentrácií látok s 0,1 obj. % s filtermi A1 a 0,5 obj. % s filtermi A2.
- Polomaska sa smie používať v prípade koncentrácie prachov až do 4-násobnej hodnoty MAC s filtermi P1, až do 10-násobnej hodnoty MAC s filtermi P2 a až do 30-násobnej hodnoty MAC s filtermi P3 (MAC maximálna dovolená koncentrácia).
- Polomaska sa smie používať len v takých priestoroch, v ktorých vzduch obsahuje minimálne 17 obj. % a maximálne 23,5 obj. % kyslíka.
- Polomaska sa nesmie používať v uzavretých priestoroch ako sú kotle, potrubia, šachty a kanály.
- Polomaska sa nesmie používať proti plynom oxidu uhoľnatého (CO).
- Polomaska sa nesmie používať, keď druh a vlastnosti škodlivej látky nie sú známe, alebo škodlivá látka je priamym nebezpečenstvom pre zdravie a život.
- Polomaska s aktívnym uhlím sa nesmie používať na pracoviskách, na ktorých sa môže vyskytnúť úlet iskier alebo otvorený oheň.

Všeobecné údaje

- Osobám s bradami alebo kotletami v mieste tesniacej línie je nosenie polomasky zakázané.
- Dodržiavajte miestne bezpečnostné, pracovné a environmentálne predpisy.
- Dodržiavajte bezpečnostné predpisy.

3. Použitie

Používanie podľa určenia

Polomaska chráni pri používaní príslušného druhu filtra pred organickým plynmí a parami (bod varu > 65 °C) a/alebo prachmi ako napr. pary roz-púšťadiel, rozstriedaná farba a prach z brúsenia.

Použitie v rozpore s určením

Používanie proti predpisom je používanie polomasky v okolitej atmosfére zaťaženej žiarením alebo teplom.

4. Popis

Polomaska slúži na prívod čistého vzduchu na dýchanie používateľovi a skladá sa z nasledujúcich hlavných častí:

- Lícnica masky s telesom masky
- Hlavový nadstavec
- Predradený filter, uzáver predradeného filtra ako aj dýchací filter
- Vydychovacia membrána

5. Obsah dodávky

- Polomaska s úchytným systémom a popruhmi
- 2 predradený filter
- 2 dýchací filter
- 10 predradený filter
- Hygienická skrinka s upevňovacou súpravou (voliteľné)
- Návod na použitie

Kontrola po vybalení

- poškodenie polomasky
- Úplnosť dodávky

6. Zloženie

(pozri obr. 1)

- | | |
|--|----------------------------------|
| [1-1] Prípojka dýchacieho filtra s vdychovacou membránou | [1-4] Dýchací filter |
| [1-2] Úchytný systém s popruhmi | [1-5] Predradený filter |
| [1-3] Uzáver masky | [1-6] Uzáver predradeného filtra |

7. Technické údaje

Názov		
Prevádzková teplota	-30 °C - 60 °C	-22 °F - 140 °F
Teplota skladovania	-20 °C - 60 °C	-4 °F - 140 °F
Hmotnosť vrátane filtra 2x A2P3 a predradeného filtra	385 g	13,6 oz.

8. Prvé uvedenie do prevádzky

8.1. Skladanie polomasky

	Upozornenie!
Pri skladaní netlačte proti tenkému vystuženiu v mieste vydychovania.	

- Usporiadajte si popruhy hlavy a spodné popruhy.
- Uzáver masky zaveste v mieste nosa telesa masky.
- Uzáver masky pevne tlačte v mieste vydychovacieho ventilu, kým nezapadne. Popruhy hlavy a spodné popruhy pritom nesmú byť stlačené.
- Popruhy hlavy a spodné popruhy skontrolujte na ľahkosť pohybu.

8.2. Založenie predradeného filtra

- Dýchací filter s predradeným filtrom a nádržkou predradeného filtra vzájomne poskladajte (pozri kapitolu 10.2).

8.3. Založenie dýchacích filtrov a čistenie polomasky

(pozri obr. 2.1 a 2.2)



Upozornenie!

Pred prvým použitím sa musí polomaska dôkladne vyčistiť s priloženými čistiacimi textíliami.

- Založte dýchacie filtre na polomasku (pozri kapitolu 10.1).
- Dôkladne vyčistite teleso masky a gumové tesnenie s priloženými čistiacimi textíliami.

9. Riadna prevádzka

9.1. Kontrola dátumu trvanlivosti dýchacích filtrov



Upozornenie!

Pred každým použitím je potrebné skontrolovať dátum trvanlivosti dýchacieho filtra a v prípade prekročenia dátumu trvanlivosti je potrebné filtre na dýchanie vymeniť v pároch. Dýchacie filtre sa musia meniť aspoň raz týždenne, bez ohľadu na ich trvanlivosť. Predradený filter je potrebné vymeniť po každom použití masky. Je potrebné dodržiavať miestne platné zákonné ustanovenia. **VAROVANIE!** Pri viditeľnom zápachu/ chuti alebo pri citeľne zvýšenom dýchacom odpore je potrebné okamžite vymeniť filter (dýchací filter a predradený filter).

- Skontrolujte dátum trvanlivosti dýchacích filtrov a prípadne vymeňte (pozri kapitolu 10.1).
- Skontrolujte, či bol predradený filter od posledného použitia vymenený a ak nie, vymeňte ho (pozri kapitolu 10.2).

9.2. Kontrola polomasky



Upozornenie!

Pred založením polomasky sa ubezpečte, že vdychovacia a vydychovacia membrána sú plne funkčné.

- Skontrolujte vdychovaciu a vydychovaciu membránu (pozri kapitolu 10.3).

9.3. Založenie polomasky

(pozri obr. 3.1 až 3.3)



Varovanie!

⚠ DANGER

Ohrozenie zdravia v dôsledku otravy

Nesprávnym založením polomasky na tvár môžu vniknúť z vonkajšej strany škodlivé látky.

→ Oba konce popruhu hlavy natiahnite tak, aby polomaska úplne priliehala na tvár.

→ Vložku používajte len s utesenou polomaskou a založenými dýchacími filtermi.

- Slučky úchytného systému natiahnite až na konce popruhov hlavy.
- Spodné popruhy úplne pretiahnite, aby slučky úchytného systému boli na uzávere masky.
- Spodné popruhy natiahnite cez hlavu.
- Polomasku si založte nad ústa a nos.
- Úchytný systém si založte na záhlavie pozdĺžne nad ušami.
- Oba konce popruhu hlavy natiahnite tak, aby polomaska pevne priliehala na tvár.
- Popruhy hlavy ako aj spodné popruhy vyrovnajte a prípadne nastavte, aby polomaska priliehala pohodlne a pevne.

9.4. Kontrola tesnosti pred použitím

(pozri obr. 4.1 a 4.2)

Kontrola podtlaku

- Oba dýchacie filtre utesnite s rukami a nadýchnite sa až vznikne podtlak.
- Zastavte vzduch na krátky čas. Pritom musí zostať podtlak.
- V prípade vyrovnania podtlaku musí sa polomaska znova nastaviť.

Nastavenie polomasky

- Oba konce popruhu hlavy natiahnite tak aby polomaska úplne priliehala na tvár.

Kontrola pretlaku

- Vydychovací ventil s jednou rukou držte tesne a vydýchnite.
- Polomaska sa nesmie na tvári nadvihnúť.
- Pri úniku pretlaku cez gumové tesnenie, musí sa maska znova nastaviť.

Nastavenie polomasky

- Oba konce popruhu hlavy natiahnite tak aby polomaska úplne priliehala na tvár.

10. Údržba a opravy

Nasledujúca kapitola popisuje údržbu a opravy polomasky. Údržbárske a opravárenské práce smie vykonávať len zaškolený odborný personál.

10.1. Výmena dýchacieho filtra

(pozri obr. 1)

Uvoľnenie dýchacieho filtra

- Otáčajte dýchací filter [4] proti smeru šípky a z uvoľnite ho z polomasky.

Založenie dýchacieho filtra

- Dýchací filter [4] nasadíte na prípojku dýchacieho filtra [1] polomasky tak, aby čiarové značky na dýchacom filtri [4] a polomaske boli proti sebe.
- Dýchací filter [4] opatrne otočte v smere šípky až na doraz.
- Druhý dýchací filter [4] vymeňte rovnako ako prvý.
- Dátum založenia dýchacieho filtra [4] zapíšete na etiketu hygienickej skrinky.

10.2. Výmena predradeného filtra

(pozri obr. 1)

- Držiak filtra [6] odklopte z dýchacieho filtra [4] a odoberte.
- Starý predradený filter [5] odoberte a zlikvidujte.
- Nový predradený filter [5] vložte do držiaka filtra [6].
- Dýchací filter [4] zatlačte do držiaka filtra [6] tak, aby bol dookola utesnený.

10.3. Kontrola vdychovacej a vydychovacej membrány



Upozornenie!

Vdychovaciu a vydychovaciu membránu vymeňte aspoň každé 2 roky.

Kontrola vdychovacej membrány

- Uistite sa, že vdychovacia membrána nie je pevne prilepená na ventilovom sedle.
- Vdychovaciu membránu opatrne odoberte z kolíka a vizuálne skontrolujte na trhliny alebo iné poškodenia.
- Vdychovaciu membránu opatrne zaveste za kolíkom.
- Vdychovacia membrána musí vo vnútri rovnomerne priliehať na tesniaciu plochu.

Kontrola vydychovacej membrány

- Uzáver masky zveste z telesa masky.
- Vydychovaciu membránu chyťte za okraj a vytiahnite.
- Skontrolujte sedlo ventilu na znečistenie a poškodenie prípadne ho vyčistite.
- Tlačte vydychovaciu membránu až po zapadnutie do sedla ventilu tak, aby bola uložená rovnomerne a rovno.

10.4. Kontrola gumového tesnenia a popruhov hlavy a tiež spodných popruhov

- Gumové tesnenie časti priliehajúcej na tvár skontrolujte na trhliny alebo iné poškodenia.
- Skontrolujte popruh hlavy a spodné popruhy, či nie sú roztrhnuté alebo inak poškodené.

11. Starostlivosť a skladovanie

Aby sa zabezpečila funkcia polomasky, je potrebné starostlivé zaobchádzanie ako aj stála starostlivosť o výrobok.

11.1. Čistenie a dezinfekcia



Upozornenie!

Na dezinfekciu polomasiek sa používa čistič ochrany dýchania (#134965).

Čistenie sa musí vykonať najneskôr po šiestich mesiacoch, a to aj vtedy, keď sa polomaska nepoužívala.

Polomasku je možné ľahko a bez nástroja rozobrať na čistenie alebo výmenu chybných dielov. Po každom použití sa musí polomaska vyčistiť od potu a kondenzátu.

- Dôkladne vyčistite masku a gumové tesnenie s priloženými čistiacimi textíliami.
- Po každom čistení vykonajte kontrolu funkcie (pozri kapitolu 10.3).

11.2. Skladovanie

	Pozor!
⚠ DANGER	
<p>Škody spôsobené nesprávnym skladovaním</p> <p>Nesprávne skladovacie podmienky môžu spôsobiť poškodenie polomasky.</p> <ul style="list-style-type: none"> → Zabráňte priamemu slnečnému žiareniu. → Uchovávajte mimo zdrojov tepla. → Zabezpečte dostatočné vetranie skladovacích priestorov. → Dodržiavajte relatívnu vlhkosť < 90 %. → Polomasku skladujte len, keď je suchá. 	

Nové polomasky v originálnom balení je možné skladovať 6 rokov za uvedených podmienok skladovania (pozri kapitolu 7). Doba použiteľnosti polomasky končí 6 rokov po dátume uvedenom na vnútornej strane masky. Rok je možné prečítať vo vnútornom kruhu a mesiac je možné prečítať vo vonkajšom kruhu, pričom dávajte pozor na identifikačnú šípku. Príklad je možné vidieť na nasledujúcom obrázku (dátum: 09/2020 -> dátum expirácie: 09/2026):



Používané masky sa musia skladovať v určených hygienických boxoch, v špeciálnych skladovacích skrinách alebo iných vhodných nádobách na ochranu pred prachom a výparmi.

12. Likvidácia

Likvidácia polomasky ako cennej suroviny. Aby sa zabránilo škodám na životnom prostredí, riadne zlikvidujte polomasku oddelene od dýchacích filtrov a predradených filtrov. Dodržiavajte miestne predpisy!

13. Zákaznícky servis

Kontaktujte svojho predajcu SATA pre príslušenstvo, zoznam náhradných dielov a technickú podporu.

14. Príslušenstvo

(pozri obr. 5)

Výr. č.	Názov	Počet
134296	Dýchací filter A2 P3 R D	1 pár
134312	Dýchací filter A2 P3 R D	3 páry
134304	Dýchací filter A2 P3 R D	6 páry
134262	Predradený filter	10 ks
134239	Predradený filter	50 ks

15. Náhradné diely

(pozri obr. 5)

Výr. č.	Názov	Počet
134270	Vdychovacia a vydechovacia membrána	5 alebo 10 ks
134254	Popruh hlavy s úchytným systémom a uzáverom masky	1 ks
134965	Polomaska čistič „Atemschutzcleaner“	10 ks
134247	Držiak predradeného filtra	2 ks

16. Vysvetlenie piktogramov



1. Teplotný rozsah počas skladovania (-10°C - 55°C)
2. Pozor! Dodržiavajte návod na použitie
3. Vždy používajte dva dýchacie filtre rovnakého typu
4. Možno skladovať do (pozri obal)
5. Maximálna vlhkosť počas skladovania

17. ES izjava skladnosti

Aktuálne platné vyhlásenie o zhode nájdete na:



www.sata.com/downloads

İçindekiler dizini [Orijinal metin: Almanca]

1. Genel bilgiler	325	10. Bakım ve onarım	333
2. Emniyet bilgileri	327	11. Bakım ve saklama	334
3. Kullanım	329	12. Atığa ayırma	335
4. Tanım	329	13. Müşteri servisi	335
5. Teslimat içeriği	330	14. Aksesuar	335
6. yapısı	330	15. Yedek parça	336
7. Teknik özellikler	330	17. EG Uygunluk Beyanı	336
8. İlk devreye alma	330		



Önce okuyunuz!

İşletime alma ve işletimden önce bu kullanım talimatını tamamen ve dikkatle okuyun. Emniyet ve tehlike uyarılarına uyun!

Bu kullanım talimatını her zaman ürünün yanında ya da her zaman herkesin erişebileceği bir yerde saklayın!

1. Genel bilgiler

1.1. Giriş

Bundan sonra yarım maske diye tanımlanan SATA air star F, taşıyıcıya temiz solunum havasını beslemek için işlev görür.

1.2. Hedef grubu

Bu işletim kılavuzu

- boyacılar ve cila işçileri,
- Endüstri işletmeleri ve zanaat atölyelerindeki boyama işleri için eğitimli personel.

1.3. Kaza önleme

Prensip olarak ülkeye özel geçerli kaza önleme yönetmelikleri ve bunlarla ilgili başvurulması gerekli yönetmelikler, kurallar ve talimatlara uyulmalıdır. Solunum koruyucu ekipmanı giyen kişiler, gerekli son tarihler ve iş sağlığı kontrollerinin yanı sıra öngörülen tıbbi muayenelerin uygunluğunu dikkate almalıdır.

Özellikle Almanya için, iş sağlığı kontrolleri için uygulanabilir mesleki kuruluş ilkelerinin yanı sıra DGUV Kural 112-190 solunum koruyucu kitapçığındaki ilgili yönetmelikler dikkate alınmalıdır. Gereken durumlarda, bu belgeyi yazdırdıktan sonra teknik özelliklerdeki değişikliklerin kontrol edilmesi ve bunlara uyulması şarttır.

1.4. Aksesuar, yedek ve aşınma parçaları

Prensip olarak sadece SATA firmasına ait orijinal aksesuar, yedek ve aşınma parçaları kullanılmalıdır. SATA tarafından tedarik edilmeyen aksesuar parçaları kontrol edilmemiş olup onaylı değildir. Onaylı olmayan aksesuar, yedek ve aşınma parçalarının kullanılmasından kaynaklanan hasarlar için SATA sorumluluk üstlenmez.

1.5. Garanti ve sorumluluk

SATA firmasının genel iş koşulları ve varsa eğer diğer sözleşme hükümleri ve ilgili yasalar geçerlidir.

SATA şu durumlarda hiçbir sorumluluk üstlenmez

- Kullanım talimatına riayet edilmemesi
- Ürünün amacına aykırı şekilde kullanılması
- Eğitimsiz personel tarafından kullanılması
- Kişisel koruyucu donanımın kullanılmaması
- Orijinal aksesuar, yedek ve aşınma parçalarının kullanılmaması
- Keyfi modifikasyonlar veya teknik değişiklikler
- Doğal aşınma / yıpranma
- Normal kullanım dışı darbe yükleri
- Takma ve sökme çalışmaları

1.6. Uygulanan yönetmelikler, direktifler ve standartlar

KKD Yönergesi (AB) 2016/425 ile bağlantılı KKD Kullanım Yönergesi (PSA-BV)

Avrupa Parlamentosunun Kişisel Koruyucu Donanımlar Hakkında Yönergesi (PSA-VO), ayrıca İşte Kişisel Koruyucu Donanım Kullanımında Güvenlik ve Sağlığın Korunması Hakkında Yönerge (PSA-BV).

2014/34/EU sayılı yönetmelik

Patlama tehlikesi altındaki bölgelerde (ATEX) kurallara uygun kullanıma yönelik cihazlar ve koruma sistemleri.

2006/42/AT sayılı yönetmelik

Makineler yönetmeliği

DIN EN 14387:2021-07 – Solunum koruyucu ekipmanlar – Gaz filtreleri ve birleşik filtreler

DIN EN 140:1998-12 – Yarım maskeler ve çeyrek maskeler

DGUV Kuralı 112-190 – Solunum koruyucu cihazların kullanımı

DIN EN 14387:2008-05 – Solunum koruyucu ekipmanlar – Gaz filtreleri ve birleşik filtreler

1.7. Sertifikalandırma kuruluşu ve denetim kuruluşu

Sertifikalandırma kuruluşu:

IFA İş Güvenliği Enstitüsü

Alman Yasal Kaza Sigortaları Birliği

DGUV Testinde Test ve Sertifikalandırma Kuruluşu

Alte Heerstr. 111

D-53757 Sankt Augustin

Onaylanmış kuruluş numarası: 0121

Denetim kuruluşu:

DEKRA EXAM GmbH

Dinnendahlstr. 9

D-44809 Bochum

Onaylanmış kuruluş numarası: 0158

2. Emniyet bilgileri

Aşağıda yer alan tüm bilgileri okuyun ve uygulayın. Bunların uygulanmaması ya da hatalı uygulanması halinde fonksiyon bozukluklarına yol açılabilir veya ölümlerle sonuçlanan ciddi yaralanmalar meydana gelebilir.

Kullanıcı işleme geçmeden önce olası tehlikeli bileşimlerle ilgili olarak bir risk değerlendirmesi yapmalıdır.

2.1. Personelden talep edilenler



Yarım maske, yalnızca bu kullanım talimatını tamamen okumuş ve anlamış deneyimli uzmanlar ve eğitimli personel tarafından kullanılabilir. Yarım maskeyi yorgun olduğunuzda veya uyuşturucu, alkol ya da ilaç etkisi altındayken kullanmayınız.

2.2. Kişisel koruyucu donanım

Yarım maske, sağlığa zararlı ortamlarda yapılan boyama işlerinde ve buna bağlı çalışmalarda sağlığı korumanın yüksek etkiye sahip bir yoldur. Yarım maske; güvenlik ayakkabıları, koruyucu tulum, koruyucu eldivenler ve gerektiği takdirde kulaklık ile bağlantılı olarak KKD kişisel

koruyucu donanımın bir parçasıdır.

2.3. Patlama tehlikesi olan sahalarda kullanım

	Tehlike!
	
<p>Patlama nedeniyle ölüm tehlikesi Yarım maskenin patlama tehlikesine sahip Bölge 0 sahaları içinde kullanılmasından dolayı patlama meydana gelebilir. → Yarım maskeyi muhtemel patlama tehlikesi olan Bölge 0 sahalarına asla sokmayın.</p>	

Yarım maske, muhtemel patlama tehlikesi olan Bölge 1 ve 2 sahaları içinde kullanılmak / saklanmak için onaylanmıştır.

Ürün işareti dikkate alınmalıdır.

2.4. Emniyet bilgileri

Teknik durum

- Yarım maskeyi her kullanım öncesinde hasarlanma bakımından kontrol edin.
- Yarım maskeyi asla bir hasar veya eksik parça varsa kullanmayın.
- Solunum filtresi, ön filtre ve filtreleyen yarım maske en geç cihaz taşıyıcısı tat ve/veya koku algısıyla zararlı maddeler sızdığını tespit ettiğinde artık kullanılamaz.
- Yarım maske üzerinde kesinlikle keyfi olarak tadilat yapmayın veya teknik bakımdan değiştirmeyin.

Otomatik Temizleme sistemi

- Yarım maskenin temizliği için kesinlikle asit veya alkalik çözelti içeren temizlik maddeleri kullanmayın.
- Asla halojenize hidrokarbon bazlı temizlik maddeleri kullanmayın.

Kullanım yeri

- Oksijen veya oksijeni arttırılmış havayla kullanımı yasaktır.
- A1 tanımlı gaz filtrelerinin düşük kaynama noktalı bileşenler < 65 °C'a karşı kullanılmalarına izin verilmemiştir (birleşik filtreler için de, örn. A2 P3 R D; kod rengi: kahverengi beyaz).
- Yarım maske, alev alabilirliğin bir tehlike olabileceği durumlarda kullanılmamalıdır.
- Yarım maske sadece, A1 filtreleri ile hacimce %0,1 ve A2 filtreleri ile

hacimce %0,5 kadar düşük gaz veya buhar biçiminde zararlı madde konsantrasyonlu bir hava bileşiminde kullanılabilir.

- Yarım maske, P1 filtreleriyle 4 kat MAK değerine kadar, P2 filtreleriyle 10 kat MAK değerine kadar ve P3 filtreleriyle 30 kat MAK değerine kadar tozlarda ve gaz konsantrasyonlarında kullanılabilir.
- Yarım maske yalnızca havanın asgari olarak hacimce %17 ve maksimum olarak hacimce %23,5 oksijen içerdiği mekânlarda kullanılabilir.
- Yarım maske; kazanlar, boru hatları, çukurlar ve kanallar gibi kapalı mekânlarda kullanılmamalıdır.
- Yarım maske, karbon oksit gazlarına (CO) karşı kullanılamaz.
- Yarım maske, zararlı maddelerin tür ve özelliği bilinmediği veya zararlı maddelerin sağlığa ve can güvenliğine yönelik doğrudan bir tehlike oluşturduğu durumlarda kullanılmamalıdır.
- Aktif karbon filtresi ile yarım maske, kıvılcım atlaması ya da açık ateş meydana gelebilecek iş yerlerinde kullanılamaz.

Genel

- Sızdırmazlık hattının bölgesinde sakallı veya favorili olan kimselerin yarım maskeyi taşıması yasaktır.
- Yerel emniyet, iş güvenliği ve çevre koruma yönetmeliklerine uyulmalıdır.
- Kaza önleme yönetmeliklerine uyun.

3. Kullanım

Amacına uygun kullanım

Yarım maske, uygun filtre tipinin kullanılması halinde örn. çözücü buharları, boya sisi ve taşlama tozu gibi organik gazlara ve buharlara karşı (kaynama noktası > 65 °C) ve/veya tozlara karşı korur.

Amacına aykırı kullanım

Amacına uygun olmayan kullanım, yarım maskenin ışınım ya da ısıl geçirilimli ortam atmosferinde kullanılmasıdır.

4. Tanım

Yarım maske, taşıyıcıya temiz solunum havasını beslemek için işlev görür ve şu ana parçalardan oluşur:

- Maske gövdeli maske kapağı
- Baş bandı
- Ön filtre, ön filtre kapağı ve solunum filtresi
- Soluk verme membranları

5. Teslimat içeriği

- Kafa örümceği ve kayış takımıyla yarım maske
- 2 ön filtre tutucusu
- 2 solunum filtresi
- 10 ön filtre
- Sabitleme setli hijyen kutusu (opsiyonel)
- Kullanım talimatı

Ambalajından çıkartıldıktan sonra kontrol edin

- Yarım maske hasarlı
- Teslimat kapsamı eksiksiz mi

6. yapısı

(bkz. Şekil 1)

- | | | | |
|-------|---|-------|------------------|
| [1-1] | Suluk alma membranlarıyla solunum filtresi bağlantısı | [1-3] | Maske kapağı |
| [1-2] | Kafa kayışıyla kafa örümceği | [1-4] | Solunum filtresi |
| | | [1-5] | Ön filtre |
| | | [1-6] | Ön filtre kapağı |

7. Teknik özellikler

Tanım		
İşletme sıcaklığı	-30 °C - 60 °C	-22 °F - 140 °F
Saklama sıcaklığı	-20 °C - 60 °C	-4 °F - 140 °F
Ağırlık, 2x A2P3 filtre ve ön filtre tutucusu dahil	385 g	13,6 oz.

8. İlk devreye alma

8.1. Yarım maskeyi tamamlama

Bilgi!

Yarım maskeyi tamamlarken soluk verme bölgesindeki ince desteklere baskı uygulamayın.

- Kafa kayışını ve alt bantları düzeltin.
- Maske kapağını maske gövdesinin burun bölgesine takın.
- Maske kapağını tamamen kilitlemeye dek soluk verme valf bölgesinin üzerine sıkıca bastırın. Kafa kayışı ve alt bantlar o esnada sıkıştırılmamalı.
- Kafa kayışı ve alt bantların kolay işleyip işlemediğini kontrol edin.

8.2. Ön filtreyi takma

- Solunum filtresini ön filtre ve ön filtre tutucusu ile birleştirin (bkz. Bölüm 10.2).

8.3. Solunum filtresini takma ve yarım maskeyi temizleme (bkz. Şekil 2.1 ve 2.2)



Bilgi!

İlk kullanımdan önce yarım maske iliştirilmiş olan temizlik bezleriyle iyice temizlenmelidir.

- Solunum filtresini yarım maskeye takın (bkz. Bölüm 10.1).
- Maske gövdesini ve kauçuk contayı iliştirilmiş olan temizlik bezleriyle iyice temizleyin.

9. Ayar modu

9.1. Solunum filtrelerinin son kullanım tarihinin kontrolü



Bilgi!

Her kullanımdan önce solunum filtrelerinin son kullanma tarihi kontrol edilmeli ve son kullanma tarihi aşıldığında solunum filtreleri çift halinde değiştirilmelidir. Solunum filtreleri son kullanma tarihine bağlı kalmaksızın en azından her hafta değiştirilmelidir. Ön filtre maskenin her kullanımından sonra değiştirilmelidir. Yerel olarak geçerli yasal talimatlar dikkate alınmalıdır. UYARI: Koku/tat hissedilirse veya aşırı soluma direnci fark edilirse derhal filtre değişimi (solunum filtresi ve ön filtre) gereklidir.

- Solunum filtrelerinin son kullanım tarihini ve durumunu kontrol edin ve gerekirse değiştirin (bkz. Bölüm 10.1).
- Ön filtrelerin son kullanımdan beri değiştirilip değiştirilmediğini kontrol edin ve eğer değilse, değişim yapın (bkz. Bölüm 10.2).

9.2. Yarım maske kontrolü



Bilgi!

Yarım maskeyi takmadan önce soluk alma ve verme membranlarının tam işlevsel olduğundan emin olunmalıdır.

- Soluk alma ve verme membranlarını kontrol edin (bkz. Bölüm 10.3).

9.3. Yarım maskenin takılması

(bkz. Şekil 3.1 ila 3.3)



Uyarı!

⚠ DANGER

Zehirlenme nedeniyle sağlık tehdidi

Yarım maskesinin yüze doğru biçimde oturmamasından dolayı dışarıdan zararlı maddeler nüfuz edebilir.

→ Yarım maske tamamıyla yüze oturana kadar kafa kayışının her iki ucunu çekin.

→ Göreve sadece sızdırmayan yarım maske ve monteli solunum filtreleri ile başlayın.

- Kafa örümceğinin ilmeklerini kafa kayışının ucuna kadar çekin.
- Kafa örümceğinin ilmekleri maske kapağına oturana dek alt bantları tamamen sonuna kadar geçirin.
- Alt bantları başınızın üzerinden çekin.
- Yarım maskeyi ağız ve burun üzerine takın.
- Kafa örümceğini başınızın arkasına takın ve kulakların üstünden yerleştirin.
- Yarım maske sıkıca yüze oturana dek kafa kayışının her iki ucunu çekin.
- Kafa kayışı ile beraber alt bantları düzeltin ve gerektiğinde yarım maske rahatça ve sıkı şekilde yüze oturana kadar tekrar ayarlayın.

9.4. Kullanımdan önce sızdırmazlık kontrolü

(bkz. Şekil 4.1 ve 4.2)

Düşük basınç kontrolü

- Her iki solunum filtresini ellerinizle yalıtın ve düşük bir basınç oluşana kadar nefes alın.
- Havayı kısa bir süreliğine tutun. Bu esnada düşük basınç devam etmelidir.
- Düşük basıncın dengelenmesi halinde yarım maske yeniden ayarlanmalıdır.

Yarım maskeyi yeniden ayarlama

- Yarım maske tamamıyla yüze oturana kadar kafa kayışının her iki ucunu çekin.

Aşırı basınç kontrolü

- Soluk verme valfini tek elle kapalı tutun ve tam soluk verin.
- Yarım maske yüzden kalkmamalı.
- Kauçuk conta üzerinden aşırı basıncın sızması halinde yarım maske

yeniden ayarlanmalıdır.

Yarım maskeyi yeniden ayarlama

- Yarım maske tamamıyla yüze oturana kadar kafa kayışının her iki ucunu çekin.

10. Bakım ve onarım

Aşağıdaki bölümde yarım maskenin bakımı ve onarımı anlatılmıştır. Bakım ve onarım çalışmaları sadece eğitimli uzman personel tarafından uygulanmalıdır.

10.1. Solunum filtresini değiştirme

(bkz. Şekil 1)

Solunum filtresini ayırma

- Solunum filtresini [4] ok yönünün tersine çevirin ve yarım maskeden ayırın.

Solunum filtresini takma

- Solunum filtresini [4] solunum filtre bağlantısına [1], solunum filtresinin [4] çizgi işaretleri ve yarım maske karşı karşıya duracak şekilde yerleştirin.
- Solunum filtresini [4] dikkatli bir şekilde dayanağa gelene kadar ok yönünde çevirin.
- İkinci solunum filtresini [4] birincisine benzer şekilde değiştirin.
- Solunum filtrelerinin [4] montaj tarihini hijyen kutusundaki etikete kaydedin.

10.2. Ön filtreyi değiştirme

(bkz. Şekil 1)

- Filtre tutucusunu [6] solunum filtresinden [4] sökün ve çıkarın.
- Eski ön filtreyi [5] çıkartın ve atığa ayırın.
- Yeni ön filtreyi [5] filtre tutucusuna [6] yerleştirin.
- Solunum filtresini [4] her yönden yalıtacağı şekilde filtre tutucusuna [6] bastırın.

10.3. Soluk alma ve verme membranlarının kontrolü



Bilgi!

Soluk alma membranlarını ve soluk verme membranlarını en az 2 yılda bir kez değiştirin.

Soluk alma membranlarının kontrolü

- Solunum membranının valf yerleşimine yapışmamasını sağlayın.

- Soluk alma membranlarını milden dikkatli şekilde sökün ve çatlaklar ya da başka hasarlar yönünden gözle kontrol edin.
- Soluk alma membranlarını milin arkasında dikkatlice takın.
- Soluk alma membranları iç kısımda düzgün olarak conta yüzeyine oturmalıdır.

Nefes verme membranının kontrolü

- Maske kapağını maske gövdesinden sökün.
- Soluk verme membranları kenardan tutun ve dışarıya çekin.
- Valf yuvasını kirlenme ve hasar yönünden kontrol edin ve gerekirse temizleyin.
- Soluk verme membranları düzgün ve düz olarak oturacak şekilde, soluk verme membranlarını kilitlenene dek valf yuvasına bastırın.

10.4. Kauçuk conta ve kafa kayışı ile beraber alt bantların kontrolü

- Yüz kısmının kauçuk contasını çatlaklar ya da başka hasarlar yönünden kontrol edin.
- Kafa kayışıyla birlikte alt bantları çatlaklar ya da başka hasarlar yönünden kontrol edin.

11. Bakım ve saklama

Yarım maskenin işlevselliğini sağlamak için ürünün dikkatle kullanılması ve sürekli bakım yapılması gereklidir.

11.1. Temizlik ve dezenfeksiyon

	Bilgi!
Dezenfeksiyon için yarım maske solunum koruyucu temizleyicileri kullanılmalıdır (# 134965).	

Bir temizlik, yarım maskenin kullanılmaması durumunda da en geç altı aydan sonra yapılmalıdır.

Yarım maske, temizlik amaçları için veya arızalı parçaların değiştirilmesi için kolayca ve aletsiz olarak sökülebilir. Her kullanımdan sonra yarım maske terden ve yoğuşma suyundan temizlenmelidir.

- Yarım maskeyi ve kauçuk contayı iliştirilmiş olan temizlik bezleriyle iyice temizleyin.
- Her temizlikten sonra işlev kontrolü uygulayın (bkz. Bölüm 10.3).

11.2. Depolama

	Dikkat!
⚠ DANGER	
<p>Yanlış depolama nedeniyle maddi hasar Yarım maskenin yanlış depo koşullarından dolayı hasar görmesi mümkündür.</p> <ul style="list-style-type: none"> → Direk güneş ışınlarını önleyin. → Isı kaynaklarından uzakta tutun. → Depo odalarında yeterli bir havalandırma sağlayın. → Bağıl nemin < % 90 olmasına uyun. → Yarım maskeyi sadece kuru durumda depoya kaldırın. 	

Yeni ve orijinal ambalajdaki yarım maskeler belirtilmiş olan depo koşulları altında 6 yıl saklanabilir (bkz. Bölüm 7). Yarım maskenin kullanım ömrü iç maske gövdesindeki baskılı tarihten 6 yıl sonra sonlanır. Burada yıl iç dairenin içinde ve ay, işaret okunu dikkate alarak dış halkada okunabilir. Aşağıdaki şekilde bir örnek incelenebilir (Tarih: 09/2020 -> Son kullanma tarihi: 09/2026):



Kullanımda bulunan maskeler kendileri için öngörülen hijyen kutularında, özel depo dolaplarında veya başka uygun kaplarda toz ve buharlara karşı korunmaları için saklanmalıdır.

12. Atığa ayırma

Yarım maskeyi geri dönüşüm malzemesi olarak atığa ayırın. Çevre için zararları önlemek için yarım maskeyi solunum filtrelerinden ve ön filtrelerden ayrı olarak talimatlara uygun şekilde atığa ayırın. Mahalli yönetmelikleri dikkate alın!

13. Müşteri servisi

SATA bayinizden aksesuarları, yedek parçaları ve teknik destek temin edebilirsiniz.

14. Aksesuar

(bkz. Şekil 5)

Ürün No.	Tanım	Adet
134296	Solunum filtresi A2 P3 R D	1 çift
134312	Solunum filtresi A2 P3 R D	3 çift
134304	Solunum filtresi A2 P3 R D	6 çift
134262	Ön filtre	10 adet
134239	Ön filtre	50 ad.

15. Yedek parça

(bkz. Şekil 5)

Ürün No.	Tanım	Adet
134270	Soluk alma ve verme membranları	5 veya 10 ad.
134254	Kafa örümceği ve maske kapağıyla kafa kayışı	1 adet
134965	Yarım maske solunum koruyucu temizleyicisi	10 adet
134247	Ön filtre tutucusu	2 ad.

16. Piktogram açıklaması

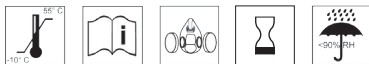

1. Depolama esnasındaki sıcaklık aralığını dikkate alın (-10° C - 55° C)
2. Dikkat! Kullanım talimatını dikkate alın
3. Her zaman aynı tipten iki solunum filtresi kullanın
4. Son depolanma tarihi (bkz. ambalaj)
5. Depolama esnasındaki maksimum nem

17. EG Uygunluk Beyanı

Güncel olarak geçerli uygunluk beyanını burada bulabilirsiniz:



www.sata.com/downloads

[1]

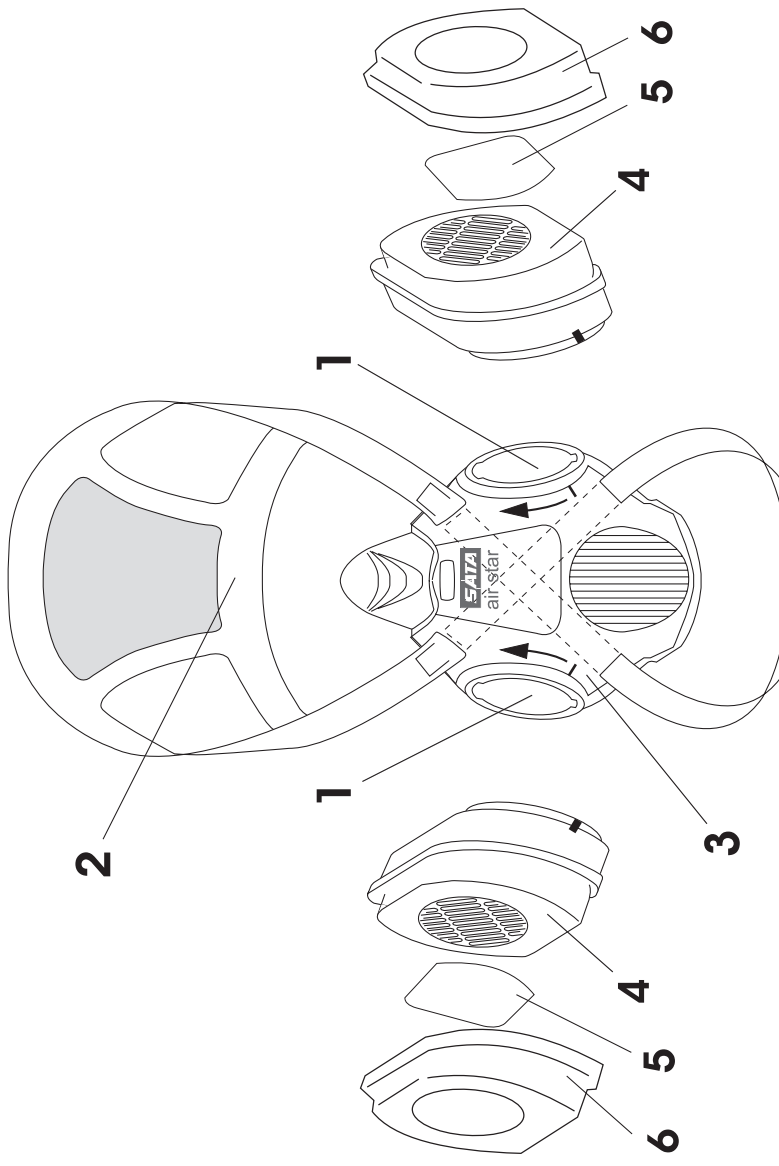

[2.2]



[2.1]

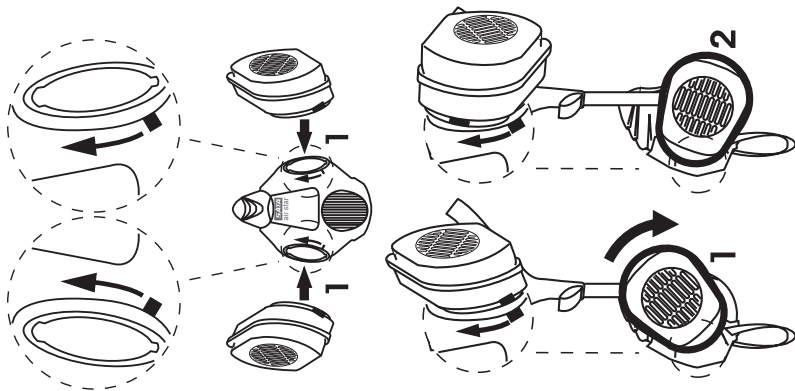

[3.1]



[3.2]



[3.3]



[4.1]

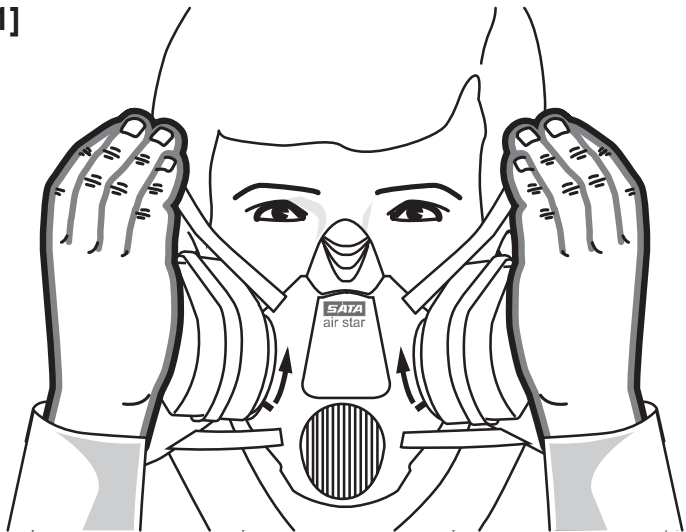

[4.2]



[5]

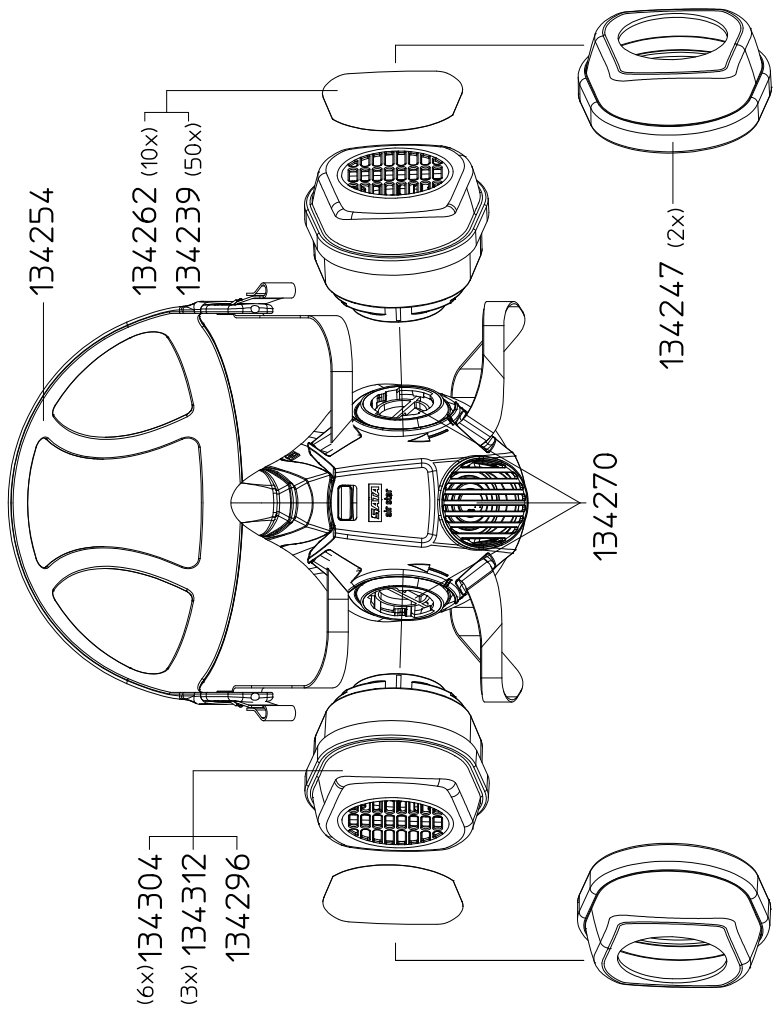



70%
PEFC zertifiziert
Dieses Produkt stammt aus
nachhaltig bewirtschafteten
Wäldern und kontrollierten Quellen.
www.pefc.de

SATA

SATA GmbH & Co. KG
Domertalstraße 20
70806 Kornwestheim
Deutschland
Tel. +49 7154 811-0
Fax +49 7154 811-196
E-Mail: info@sata.com
www.sata.com